

Obráběcí stroje řady greenLine

2013-10

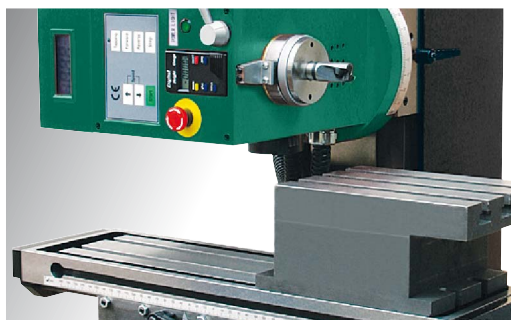

Vážení zákazníci,

v katalogu, který držíte v ruce, naleznete přehled nabízených výrobků nové řady **greenLine**. Tato řada zahrnuje v praxi odzkoušené stolní i robustní vrtačko-frézky, sloupové i převodové vrtačky a jejich příslušenství. Tyto stroje představují vhodné doplnění již tak širokého sortimentu společnosti První hanácká BOW spol. s r.o.

Všechno z jedné ruky – to je kompletní program obráběcích a tvářecích strojů s širokým výběrem zajímavého volitelného příslušenství. Navštivte naše internetové stránky www.bow.cz a přesvědčte se o možnostech technických řešení, která budou vyhovovat Vaším potřebám a požadavkům. Vaši trvalou spokojenost zajistí poskytovaný kvalitní servis a technická podpora.

Vrtačko-frézky 3 – 7

Stolní vrtačko-frézka F 10 gL 3

Stolní univerzální frézka F 20 gL 4

Stolní vrtačko-frézka F 30 gL 5

Vrtačko-frézka F 40 gL 6

Vrtačko-frézka F 50 gL 7

Stolní a sloupové vrtačky 8 – 9

Sloupová vrtačka V 300 gL 8

Stolní a sloupové převodové vrtačky
V 100 gL, V 200 gL a V 400 gL 9

Příslušenství 10 – 11



Stolní vrtačko-frézka F 10 gL

Lehká a výkonná stolní vrtačko-frézka s možností dovybavení širokou škálou příslušenství tak, aby splňovaly i požadavky náročného modeláře.

- ▶ Plynulá regulace otáček
- ▶ Dva rychlostní stupně
- ▶ Možnost naklopení a zpevnění frézovací hlavy
- ▶ Při změně polohy v ose Z se pohybuje celá frézovací hlava



Typ	F 10 gL
Objednací číslo	7200010
Cena bez DPH	14 890 Kč
Technická data	
Rozměry pracovního stolu	400 × 145 mm
T-drážky velikost drážky	8 mm
T-drážky velikost šroubu	M6
Rozsah posuvu - osa X	320 mm
Rozsah posuvu - osa Y	140 mm
Rozsah posuvu - osa Z	230 mm (190 mm s hlavičkou)
Max. vrtací výkon ocel	10 mm
Max. vrtací výkon litina	10 mm
Max. průměr stopkové frézy	16 mm
Max. vrtací hloubka	100 mm
Vyložení	140 mm
Otáčky - provedení Vario	100 – 2 000 ot./min
Plynulá změna otáček	ano
Počet rychlostních stupňů	2
Max. vzdálenost vřetene a stolu	200 mm (s nasazenou hlavičkou)
Kužel vřetene	MK2
Úhel naklopení sloupu	-45° až +45°
Příkon motoru	150 W
Elektrické připojení	230 V
Rozměry (š × v × h)	530 × 600 × 320 mm
Hmotnost	40 kg
Součást dodávky	Vrtací hlavička MK2, 0 – 10 mm Základní sada nářadí

Otočný svěrák, šířka 55 mm

Objednací číslo	71010108
Cena bez DPH	2 690 Kč



Svěrák, šířka 70 mm

Objednací číslo	71010133
Cena bez DPH	2 390 Kč

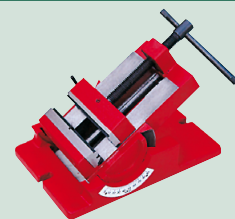

Strojní svěrák, šířka 50 mm

Objednací číslo	71010035
Cena bez DPH	1 419 Kč



Sada upínek 6 mm (24 ks)

Objednací číslo	71010105
Cena bez DPH	1 419 Kč

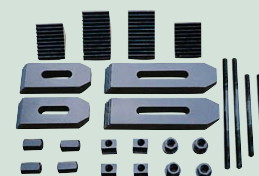

Kleštiny MK2/M10 pro přímé upnutí – 4, 6, 8, 10 a 12 mm

Objednací číslo	3351980
Cena bez DPH	1 799 Kč



Vyvrtávací trn MK2

Objednací číslo	71010117
Cena bez DPH	979 Kč

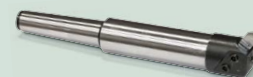

Upínací trn MK2 pro nástroje Ø 13 mm

Objednací číslo	71010116
Cena bez DPH	879 Kč



Upínací trn MK2 pro nástroje Ø 13 mm

Objednací číslo	71010118
Cena bez DPH	879 Kč



Sada kleštin (Ø 3, 4, 5, 6, 8 a 10 mm) s kleš. upínačem MK2

Objednací číslo	710 10070
Cena bez DPH	3 990 Kč



Stopkové frézy HSS – 4, 5, 6, 8, 10, 12 mm

Objednací číslo	3352113
Cena bez DPH	729 Kč



Pracovní stůl

Objednací číslo	71010000
Cena bez DPH	1 759 Kč



Pracovní stůl Lux

Objednací číslo	71010000A
Cena bez DPH	4 390 Kč



Stolní univerzální frézka F 20 gL

Menší univerzální frézka s možností vertikálního i horizontálního frézování a širokým výběrem příslušenství.

- ▶ Vhodná jako malá nástrojařská frézka
- ▶ Bezkartáčový motor
- ▶ Hnací jednotku je možno upnout do dvou poloh pro práci se svislým i vodorovným vřetenem.



▶ Frézovací hlava v horizontální poloze

Typ	F 20 gL
Objednací číslo	7200020
Cena bez DPH	27 890 Kč
Technická data	
Rozměry pracovního stolu	460 × 120 mm
T-drážky velikost drážky	12 mm
T-drážky velikost šroubu	M10
Rozsah posuvu - osa X	300 mm
Rozsah posuvu - osa Y	100 mm
Rozsah posuvu - osa Z	110 mm
Max. průměr stopkové frézy	16 mm
Max. průměr čelní frézy	30 mm
Max. průměr kotoučové frézy	63 mm
Vyložení	350 mm
Otáčky	200 – 2 000 ot./min
Plynulá změna otáček	ano
Max. vzdálenost vřetene a stolu	150 mm
Kužel vřetene	MK3
Úhel naklonění frézovací hlavy	-45° až +45°
Příkon	500 W
Elektrické připojení	230 V
Rozměry (š × v × h)	550 × 830 × 596 mm
Hmotnost	95 kg
Součást dodávky	Vrtací hlavička MK3, 0 – 13 mm Základní sada nářadí

Otočný stůl Ø 100 mm		Dělení k ot. stolu Ø 100 mm	
Obj. číslo	71010094	Obj. číslo	71010094-1
Cena bez DPH	8 890 Kč	Cena bez DPH	2 190 Kč

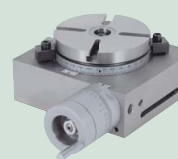

Koník k ot. stolu Ø 100 mm		4-čel. sklíčko Ø 80 mm	
Obj. číslo	71010094-2	Obj. číslo	71010010
Cena bez DPH	2 390 Kč	Cena bez DPH	2 490 Kč



Volitelné příslušenství	Obj. číslo	Cena bez DPH
Strojní svérák, šířka 100 mm	71010036	1 959 Kč
Strojní posuv pro F 20 gL	71010141B	8 990 Kč
Upínací trn MK3 pro nástroje Ø 16 mm	71010127	879 Kč
Vyvrtávací trn MK3	71010128	1 189 Kč
Kleštiny MK3 / M12 pro přímé upnutí, Ø 4, 6, 8, 10, 12, 16 mm	3352014	2 190 Kč
Sada 7 kleštin (Ø 4, 6, 8, 10, 12, 14 a 16 mm) s kleštinovým upínacem MK3	71010037	4 290 Kč
Upínky SPW 10 – sada	3352016	1 699 Kč
Dvoubřité HSS drážkovací frézy – sada Ø 4, 6, 8, 10, 12, 14 a 16 mm	71010045	1 339 Kč
Digitální ukazatel otáček vřetene pro F 20 gL, F 30 gL	71010030	2 890 Kč
Kotoučová fréza Ø 50 × 4 / Ø 16 mm	71010216	479 Kč
Kotoučová fréza modulová na evolventní ozubení Ø 50 × M1 / Ø 20 mm	71010217	879 Kč
Kotoučová fréza modulová na evolventní ozubení Ø 50 × M1,25 / Ø 20 mm	71010218	879 Kč
Podstavec pro F 20 gL	71010219	8 290 Kč

Stolní vrtačko-frézka F 30 gL

Lehká a výkonná vrtačko-frézka s plynulou regulací otáček a možností vybavení širokou škálou příslušenství tak, aby splňovala i požadavky náročného modeláře.

- ▶ Při změně polohy v ose Z se pohybuje celá frézovací hlava
- ▶ Možnost zpevnění frézovací hlavy
- ▶ Naklápění sloupu pro frézování šikmých ploch



Typ	F 30 gL
Objednávací číslo	7200030
Cena bez DPH	17 990 Kč
Technická data	
Rozměry pracovního stolu	460 × 120 mm
T-drážky velikost drážky	12 mm
T-drážky velikost šroubu	M10
Rozsah posuvu - osa X	300 mm
Rozsah posuvu - osa Y	130 mm
Rozsah posuvu - osa Z	180 mm
Max. vrtací výkon ocel	13 mm
Max. ø čelní frézy	30 mm
Max. ø stopkové frézy	16 mm
Max. vrtací hloubka	95 mm
Vyložení	167 mm
Otáčky	100 – 1 100 ot./min 100 – 2 500 ot./min
Plynulá změna otáček	ano
Počet rychlostních stupňů	1
Max. vzdálenost vřetene a stolu (s hlavičkou)	190 mm
Kužel vřetene	MK3
Úhel naklopení sloupu	±45°
Příkon	350 W / 230 V
Rozměry (š × v × h) v mm	580 × 760 × 590
Hmotnost	60 kg
Součást dodávky	Vrtací hlavička MK3, 0 – 13 mm Základní sada nářadí

Strojní posuv pro F 30 gL

Obj. číslo	710 10141A
Cena bez DPH	8 990 Kč



Otočný stůl Ø 100 mm

Obj. číslo	710 10094
Cena bez DPH	8 890 Kč



Dělení k ot. stolu Ø 100 mm

Obj. číslo	710 10094-1
Cena bez DPH	2 190 Kč



Koník k ot. stolu Ø 100 mm

Obj. číslo	710 10094-2
Cena bez DPH	2 390 Kč



4-čel. sklíčovadlo Ø 80 mm

Obj. číslo	710 10010
Cena bez DPH	2 490 Kč



Upínky SPW 10 – sada

Objednávací číslo	3352016
Cena bez DPH	1 699 Kč



Upínací trn MK3 pro nástroje Ø 16 mm

Obj. číslo	710 10127
Cena bez DPH	879 Kč



Upínací trn MK3 pro nástroje Ø 16 mm

Obj. číslo	710 10129
Cena bez DPH	879 Kč

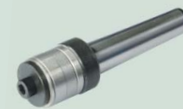

Dvoubřité HSS drážkovací frézy sada ø 4, 6, 8, 10, 12, 14 a 16 mm

Objednávací číslo	710 10045
Cena bez DPH	1 339 Kč



Vyvrtávací trn MK3

Obj. číslo	710 10128
Cena bez DPH	1 189 Kč



Kleštiny MK3 / M12 pro přímé upnutí, Ø 4, 6, 8, 10, 12, 16 mm

Objednávací číslo	3352014
Cena bez DPH	2 190 Kč



Digitální ukazatel otáček vřetene pro F 20 gL, F 30 gL

Objednávací číslo	710 10030
Cena bez DPH	2 890 Kč



Sada 7 kleštín (ø 4, 6, 8, 10, 12, 14 a 16 mm) s kleš. upínáčem MK3

Objednávací číslo	710 10037
Cena bez DPH	4 290 Kč



Otočný svěrák, šířka 80 mm

Objednávací číslo	710 10109
Cena bez DPH	2 990 Kč



Pracovní stůl

Objednávací číslo	71010000
Cena bez DPH	1 759 Kč

Pracovní stůl Lux

Objednávací číslo	71010000A
Cena bez DPH	4 390 Kč

Vrtačko-frézka F 40 gL

Vrtačko-frézka, která svým technickým provedením a vybavením je schopná plnit požadavky náročného uživatele.

- ▶ Velice dobře vybavená vrtačko-frézka, v základním provedení je osazena digitálním snímačem otáček, digitálním měřením vrтанé hloubky a elektronicky řízenou funkcí závitování, která je v této kategorii poměrně ojedinělá
- ▶ Pohyb celé hlavy po rybině sloupu je ovládán ručním kolem umístěným v přední části stroje, což zjednodušuje ovládání
- ▶ Naklápění hlavy na jednu stranu o 90° umožňuje vodorovné obrábění a vyvrtávání



Typ	F 40 gL
Objednací číslo	7200040
Cena bez DPH	49 990 Kč
Technická data	
Rozměry pracovního stolu	700 × 160 mm
T-drážky velikost drážky	12 mm
T-drážky velikost šroubu	M10
Rozsah posuvu - osa X	490 mm
Rozsah posuvu - osa Y	145 mm
Rozsah posuvu - osa Z	300 mm
Max. vrtací výkon ocel	25 mm
Max. závitovací výkon	M12
Max. průměr čelní frézy	50 mm
Max. průměr stopkové frézy	16 mm
Vyložení	167 mm
Otáčky	100 – 1 750 ot./min, plynule
Plynulá změna otáček	ano
Kužel vřetene	MK3
Úhel naklonění frézovací hlavy	-45° až +90°
Příkon	1 000 W
Elektrické připojení	230 V
Rozměry (š × v × h)	760 × 930 × 720 mm
Hmotnost	165 kg
Součást dodávky	Vrtací hlavička MK3, 0 – 16 mm Základní sada nářadí



- ▶ Naklápění hlavy (-45° až +90°) umožňuje vodorovné obrábění a vyvrtávání

Volitelné příslušenství:

- ▶ Pracovní stůl pro vodorovné obrábění

Objednací číslo: 71010150

Cena bez DPH: 4 690 Kč

Otočný stůl Ø 100 mm

Objednací číslo 71010094

Cena bez DPH 8 890 Kč

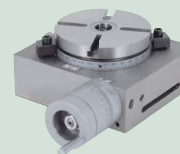

Koník k ot. stolu Ø 100 mm

Objednací číslo 71010094-2

Cena bez DPH 2 390 Kč

Dělení k ot. stolu Ø 100 mm

Obj. číslo 71010094-1

Cena bez DPH 2 190 Kč

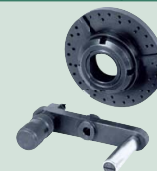

Naklápěcí upínací deska

Objednací číslo 71010135

Cena bez DPH 2 490 Kč

4-čel. sklíčidlo Ø 80 mm

Objednací číslo 71010010

Cena bez DPH 2 490 Kč

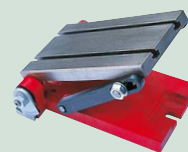

Sada 7 kleštin (ø 4, 6, 8, 10, 12, 14 a 16 mm) s kleš. upínačem MK3

Objednací číslo 71010037

Cena bez DPH 4 290 Kč

Strojní svěrák, šířka 100 mm

Objednací číslo 71010036

Cena bez DPH 1 959 Kč



Strojní posuv pro F 40 gL

Objednací číslo 71010141

Cena bez DPH 8 690 Kč

Upínky SPW 10 – sada

Objednací číslo 3352016

Cena bez DPH 1 699 Kč



Vrtačko-frézka F 50 gL

Největší vrtačko-frézka z celé řady greenLine, vhodná do kusové a malosériové výroby nebo údržby.

- ▶ Tato robustní vrtačko-frézka je přechodovým typem mezi malými frézkami a produktivními konvenčními stroji
- ▶ Patentované digitální snímání úhlu natočení hlavy
- ▶ Strojní zdvih frézovací hlavy
- ▶ Elektronicky řízená funkce závitování



- ▶ Digitální snímání úhlu naklonění hlavy (patentováno)



Typ	F 50 gL
Objednací číslo	7210050
Cena bez DPH	89 990 Kč

Technická data	
Rozměry pracovního stolu	820 x 240 mm
T-drážky velikost drážky	14 mm
T-drážky velikost šroubu	M12
Rozsah posuvu - osa X	410 mm
Rozsah posuvu - osa Y	245 mm
Rozsah posuvu - osa Z	335 mm
Max. vrtací výkon ocel	30 mm
Max. závitovací výkon	M16
Max. průměr čelní frézy	55 mm
Max. průměr stopkové frézy	40 mm
Vyložení	290 mm
Otáčky	100 – 1 600 ot./min
Plynulá změna otáček	ano
Max. vzdálenost vřetene a stolu	400 mm
Kužel vřetene	MK4
Úhel naklonění frézovací hlavy	-45° až +45°
Příkon	1 500 W
Elektrické připojení	230 V
Rozměry (š x v x h)	1 060 x 1 080 x 835 mm
Hmotnost	310 kg
Součást dodávky	Vrtací hlavička MK4, 0 – 16 mm Základní sada nářadí

Otočný stůl Ø 100 mm	
Objednací číslo	71010094
Cena bez DPH	8 890 Kč

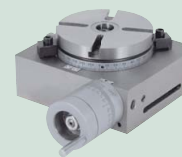

Koník k ot. stolu Ø 100 mm	
Objednací číslo	71010094-2
Cena bez DPH	2 390 Kč



Dělení k ot. stolu Ø 100 mm	
Objednací číslo	710 10094-1
Cena bez DPH	2 190 Kč

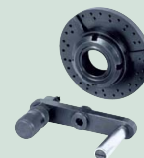

Upínky SPW 12 – sada	
Objednací číslo	3352017
Cena bez DPH	1 849 Kč

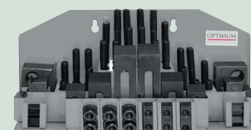

Strojní posuv pro F 50 gL	
Objednací číslo	710 10141B
Cena bez DPH	8 990 Kč



Dvoubité HSS drážkovací frézy sada Ø 4, 6, 8, 10, 12, 14 a 16 mm	
Objednací číslo	710 10045
Cena bez DPH	1 339 Kč



Redukční pouzdro MK4 - MK3	
Objednací číslo	3050664
Cena bez DPH	299 Kč



Sada 7 kleštin (Ø 4, 6, 8, 10, 12, 14 a 16 mm) s kleštinovým upínacem MK3	
Objednací číslo	710 10037
Cena bez DPH	4 290 Kč



Otočný svěrák, šířka 125 mm	
Objednací číslo	710 10048
Cena bez DPH	3 490 Kč



Sloupová vrtačka V 300 gL

Masivní sloupová vrtačka s plynulou regulací otáček pomocí mechanického variátoru.

- ▶ Dvourychlostní motor s plynulou regulací otáček
- ▶ Digitální ukazatel otáček
- ▶ Mechanicky ovládaný strojní posuv
- ▶ Naklápěcí pracovní stůl otočný kolem své osy a kolem sloupu
- ▶ Chlazení součástí dodávky
- ▶ Vyrážeč nástrojů



- ▶ Mechanický variátor s ovládací pákou.



- ▶ Naklápěcí a otočný stůl.



Typ	V 300 gL
Objednací číslo	7250300
Cena bez DPH	79 990 Kč

Technická data	
Maximální vrtací průměr/ocel	35 mm
Řezání závitů/ocel	M20
Max. vrtací hloubka	160 mm
Vyložení vřetene	320 mm
Max. vzdálenost vřetene a stolu	625 mm
Max. vzdálenost vřetene a základny	1 180 mm
Max. pojezd pracovního stolu	585 mm
Úhel naklonění pracovního stolu	±45°
Chlazení	ano
Kužel vřetene	MK4
Počet rychlostních stupňů	-
Otáčky vřetene	85 – 1 800 ot./min
Strojní posuv vřetene	0,1 / 0,2 / 0,3 mm/ot.
Rozměry pracovního stolu	500 × 420 mm
Využitelná plocha pracovního stolu	370 × 360 mm
T-drážka	14 mm
Průměr sloupu	120 mm
Příkon	1 000/1 700 W
Rozměry stroje (h × š × v)	1 100 × 600 × 2 010 mm
Hmotnost	450 kg
Součásti dodávky	Chlazení Osvětlení

Strojní svěrák Opti BSI 140	Vrtáky HSS, MK2, sada 9 ks
Obj. číslo	3000214
Cena bez DPH	3 990 Kč
Obj. číslo	3051002
Cena bez DPH	2 690 Kč



Rychloupínací hlavička 1 – 16 mm, MK4	Redukční pouzdro MK4 - MK2
Obj. číslo	3050574
Cena bez DPH	1 999 Kč
Obj. číslo	3050665
Cena bez DPH	299 Kč



Volitelné příslušenství	Obj. číslo	Cena bez DPH
Upínací trn MK4, B16 pro vrtací hlavičku	3050661	279 Kč
Lehký strojní svěrák MSO 150 s prizmou	3000150	799 Kč
Strojní svěrák BMS 150 s prizmou	3000015	1 899 Kč
Upínky SPW 12 – sada	3352017	1 849 Kč

Stolní a sloupové převodové vrtačky V 100 gL, V 200 gL a V 400 gL

Robustní a velmi kvalitně provedené stroje s vysokým vrtacím výkonem. V 400 gL se strojním posuvem vřetene.

- ▶ Převodovka s kvalitními tepelně upravenými a broušenými koly, kvalitní mazání
- ▶ Pohodlné řazení rychlostí pomocí přestavitelných pák
- ▶ Možnost výškového přestavení a natočení vřeteníku kolem sloupu
- ▶ Bezpečnostní kryt vřetene

V 200 gL

- ▶ Pracovní stůl je otočný kolem své osy a kolem sloupu

V 400 gL

- ▶ Strojní posuv vřetene ovládaný tlačítky na ovládací páce pomocí elektromagnetické spojky
- ▶ Pracovní stůl je naklápěcí a otočný kolem své osy a kolem sloupu
- ▶ Možnost naklopení vřeteníku



V 100 gL



V 200 gL



V 400 gL s naklápěným vřeteníkem

Typ	V 100 gL	V 200 gL	V 400 gL
Objednávací číslo	7250100	7250200	7250400
Cena bez DPH	44 990 Kč	54 990 Kč	89 990 Kč
Technická data			
Max. vrtací výkon / ocel	25 mm	25 mm	32 mm
Řezání závitů / ocel	M16	M16	M22
Max. vrtací hloubka	110 mm	110 mm	155 mm
Vyložení	240 mm	240 mm	320 mm
Max. vzdálenost vřetene a stolu	-	675 mm	700 mm
Max. vzdálenost vřetene a základny	650 mm	1 140 mm	1 250 mm
Max. pojezd vřeteníku	470 mm	210 mm	285 mm
Maximální pojezd pracovního stolu	-	440 mm	490 mm
Úhel naklopení pracovního stolu	-	-	±45°
Úhel naklopení vřeteníku	-	-	±45°
Strojní posuv	-	-	Ano
Chlazení	Ano	Ano	Ano
Kužel vřetene	MK3	MK3	MK4
Počet rychlostních stupňů	8	8	12
Otáčky vřetene	125 – 2 800 ot/min	125 – 2 800 ot/min	125 – 3 030 ot/min
Strojní posuv vřetene	-	-	0,1/0,2/0,3 mm/ot.
Rozměry pracovního stolu	-	330 × 400 mm	500 × 420 mm
Využitelná plocha pracovního stolu	310 × 320 mm	310 × 320 mm	370 × 360 mm
Průměr sloupu	100 mm	100 mm	120 mm
Příkon	650 / 850 W	650 / 850 W	1 000 / 1 200 W
Rozměry (h x š x v)	690 × 460 × 1 560 mm	690 × 515 × 1 925 mm	860 × 560 × 2 250 mm
Hmotnost	220 kg	300 kg	510 kg
Rozsah dodávky	Příslušenství v plastovém kufříku: Redukční pouzdra MK3/MK2, MK3/B16 a MK2/MK1, Vrtací sklíčidlo 1 – 13 mm Morse trn pro sklíčidlo Vyražecí klín, Klíč		Příslušenství v plastovém kufříku: Redukční pouzdra MK4/MK3, MK4/MK2, MK4/B16 a MK3/MK1, Vrtací sklíčidlo 1 – 13 mm Morse trn pro sklíčidlo, Vyražecí klín, Klíč

PŘÍSLUŠENSTVÍ

Malé strojní svěráky

Strojní svěrák, šířka 50 mm	71010035	1 419 Kč
Strojní svěrák, šířka 100 mm	71010036	1 959 Kč

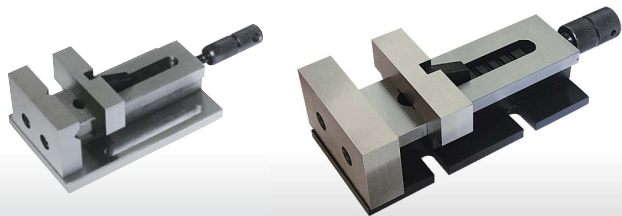

Otočné svěráky

Otočný svěrák, š. 55 mm	71010108	2 690 Kč
Otočný svěrák, š. 80 mm	71010109	2 990 Kč
Otočný svěrák, š. 120 mm	71010110	3 590 Kč



Naklopitelné svěráky

Naklopitelný svěrák, šířka 70 mm	71010133	2 390 Kč
Naklopitelný svěrák, šířka 100 mm	71010142	2 990 Kč



Otočné svěráky QH

Otočný svěrák, šířka 80 mm	71010111	2 890 Kč
Otočný svěrák, šířka 100 mm	71010112	3 190 Kč
Otočný svěrák, šířka 125 mm	71010048	3 490 Kč

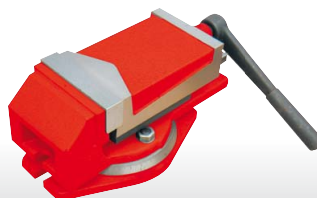

Naklápěcí upínací deska

Objednací číslo	71010135
Cena bez DPH	2 490 Kč



Pracovní stůl pro vodorovné obrábění

Objednací číslo	71010150
Cena bez DPH	4 690 Kč

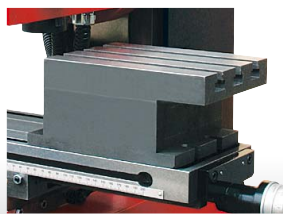

Sady upínek

Upínky SPW 10 – sada	3352016	1 699 Kč
Upínky SPW 12 – sada	3352017	1 849 Kč



Otočné stoly

Otočný stůl Ø 100 mm	71010094	8 890 Kč
----------------------	----------	----------



Dělení k otočným stolům

Dělení k ot. stolu Ø 100 mm	710 10094-1	2 190 Kč
-----------------------------	-------------	----------



Koníci k otočným stolům

Koník k ot. stolu Ø 100 mm	71010094-2	2 390 Kč
----------------------------	------------	----------

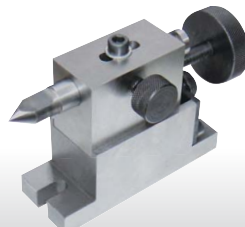

Strojní posuvy

Strojní posuv pro F 30 gL	71010141A	8 990 Kč
Strojní posuv pro F 40 gL	71010141	8 690 Kč
Strojní posuv pro F 20 gL, F 50 gL	71010141B	8 990 Kč



Digitální ukazatel otáček vřetene pro F 20 gL, F 30 gL

Objednací číslo	71010030
Cena bez DPH	2 890 Kč



Univerzální chladicí zařízení 16L

Objednací číslo	71010175
Cena bez DPH	4 390 Kč

Objem chladiva: 16 l
Průtok: 12 l/min
Příkon: 40 W
Celkové rozměry:
310 x 260 x 350 mm



Univerzální chladicí zařízení 27L

Objednací číslo	71010134
Cena bez DPH	4 790 Kč

Objem chladiva: 27 l
Průtok: 12 l/min
Příkon: 40 W
Celkové rozměry:
580 x 300 x 400 mm



Křížový stůl 200 × 90 mm	
Objednací číslo	71010138
Cena bez DPH	3 790 Kč
Posuv X: 70 mm Posuv Y: 100 mm T-drážka: 8 mm Celkové rozměry: 280 × 240 mm	
	

Křížový stůl 240 × 145 mm	
Objednací číslo	71010137
Cena bez DPH	4 690 Kč
Posuv X: 100 mm Posuv Y: 200 mm T-drážka: 8 mm Celkové rozměry: 354 × 362 mm	
	

Křížový stůl 385 × 92 mm	
Objednací číslo	71010055
Cena bez DPH	7 390 Kč
Posuv X: 158 mm Posuv Y: 300 mm T-drážka: 12 mm Celkové rozměry: 505 × 340 mm	
	

Křížový stůl 420 × 203 mm	
Objednací číslo	71010095
Cena bez DPH	11 890 Kč
Posuv X: 150 mm Posuv Y: 200 mm T-drážka: 12 mm Celkové rozměry: 590 × 436 mm	
	

Kleštiny MK2/M10 pro přímé upnutí – 4, 6, 8, 10 a 12 mm	
Objednací číslo	3351980
Cena bez DPH	1 799 Kč



Kleštiny MK3 / M12 pro přímé upnutí, Ø 4, 6, 8, 10, 12, 16 mm	
Objednací číslo	3352014
Cena bez DPH	2 190 Kč



Sada 6 kleštin (Ø 3, 4, 5, 6, 8 a 10 mm) s kleštinovým upínačem MK2	
Objednací číslo	71010070
Cena bez DPH	3 990 Kč



Sada 7 kleštin (Ø 4, 6, 8, 10, 12, 14 a 16 mm) s kleš. upínačem MK3	
Objednací číslo	710 10037
Cena bez DPH	4 290 Kč



Redukční pouzdro MK4 - MK3	
Objednací číslo	3050664
Cena bez DPH	299 Kč



Upínací trn MK2/Ø 13 mm	
Objednací číslo	710 10116
Cena bez DPH	879 Kč



Upínací trn MK2/Ø 13 mm	
Objednací číslo	710 10118
Cena bez DPH	879 Kč



Vývrtávací trn MK2	
Objednací číslo	710 10117
Cena bez DPH	979 Kč



Upínací trn MK3/Ø 16 mm	
Objednací číslo	710 10127
Cena bez DPH	879 Kč

Upínací trn MK3/Ø 16 mm	
Objednací číslo	710 10129
Cena bez DPH	879 Kč

Vývrtávací trn MK3	
Objednací číslo	710 10128
Cena bez DPH	1 189 Kč

NÁSTROJE

Dvoubřité HSS drážkovací frézy, sada Ø 4, 6, 8, 10, 12, 14 a 16 mm	
Objednací číslo	71010045
Cena bez DPH	1 339 Kč

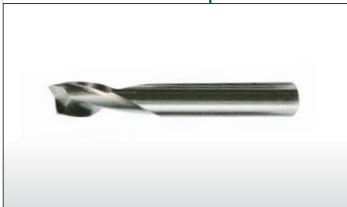

Kotoučová fréza Ø 50 × 4 / Ø 16 mm	
Objednací číslo	710 10216
Cena bez DPH	479 Kč



Kotoučová fréza modulová na evolventní ozubení Ø 50 × M1 / Ø 20 mm	
Objednací číslo	710 10217
Cena bez DPH	879 Kč



Kotoučová fréza modulová na evolventní ozubení Ø 50 × M1,25 / Ø 20 mm	
Objednací číslo	710 10218
Cena bez DPH	879 Kč





greenLine

- ▶ Vydáním tohoto katalogu se stávají všechny dosavadní (předchozí) katalogy neplatné.
- ▶ Ceny uvedené v katalogu jsou nezávazné a mohou být kdykoliv změněny. Ceny jsou uvedeny v Kč bez DPH, bez manipulace a dopravy.
- ▶ Prodej je zajištěn pomocí sítě specializovaných prodejců
- ▶ Platí pouze ceny v potvrzené objednávce, případně ceny s námi dohodnuté.
- ▶ Neručíme za omyly, chyby překladu a tiskové chyby.
- ▶ Zobrazení strojů nebo jejich částí může být pouze informativního charakteru.
- ▶ Stroje mohou být z důvodu transportu dodány v rozloženém stavu, ve více částech.
- ▶ Ceny pro zákazníky ze Slovenské republiky jsou určovány na základě aktuálního kurzu CZK/EUR a jsou uvedeny na webových stránkách www.bow.sk.

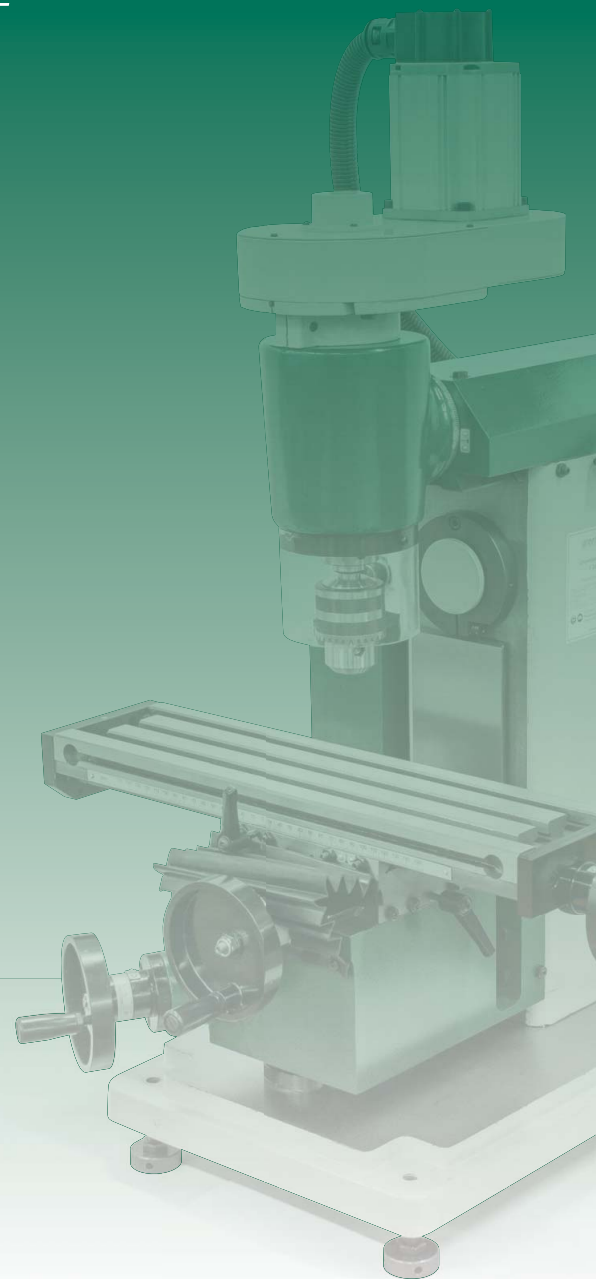

Váš prodejce: