

TOTAL

One-Stop Tools Station

TOTAL

RÁZOVÝ ŠROUBOVÁK LITHIUM-ION

TIRLI2002, UTIRLI2002, TIRLI2002-4, TIRLI2002-6, TIRLI2002-8,
TIRLI2002-9, TIRLI2002S, TIRLI2002E, TIRLI2002O

INDUSTRIAL

Překlad původního
návodu k používání



P20S

totaltoolsworld 
TOTAL TOOLS WORLD 



20 V

ÚVOD

Vážený zákazníku,
děkujeme za důvěru, kterou jste projevili značce TOTAL zakoupením tohoto výrobku. Výrobek byl podroben testům spolehlivosti, bezpečnosti a kvality předepsaných normami a předpisy Evropské unie.
S jakýmkoli dotazy se obraťte na naše zákaznické a poradenské centrum:













info@madalbal.cz; Tel.: +420 577 599 777

Dovozce: Madal Bal a. s., Průmyslová zóna Příluky 244, CZ-76001 Zlín, Česká republika.

Výrobce: TOTAL TOOLS CO., PTE. LTD. No. 45 Shanghai Road, Suzhou Industrial Park, Čína

Datum vydání: 8.1.2020

SYMBOLY POUŽITÉ V TOMTO NÁVODU A NA ŠTÍTCÍCH

	Dodatečná ochrana dvojitou izolací.
	Před použitím tohoto nářadí si prosím pečlivě přečtěte tento návod.
	Označení shody CE.
	Používejte certifikovanou ochranu sluchu, zraku a dýchacích cest s dostatečnou úrovní ochrany.
 	Dle směrnice (EU) 2012/19 nesmí být nepoužitelné elektrozařízení vyhazováno do komunálního odpadu, ale odevzdáno k ekologické likvidaci do zpětného sběru elektrozařízení. Před likvidací elektrozařízení z něho musí být odejmut akumulátor, který je nutné odevzdat do zpětného sběru akumulátorů samostatně k ekologické likvidaci (dle směrnice 2006/66 EC). Informace o sběrných místech elektrozařízení, akumulátorů a podmínkách sběru obdržíte na obecním úřadě nebo u prodávajícího.
	Bezpečnostní upozornění
	Baterii nevystavujte teplotám nad 50 °C.
	Baterie vždy recyklujte.
	Nevhazujte baterie do ohně.
	Nevystavujte baterii působení vody.
	Pro použití v interiéru.

OBECNÉ BEZPEČNOSTNÍ POKYNY PRO ELEKTRICKÉ NÁŘADÍ



Je nutno přečíst všechny bezpečnostní pokyny, návod k používání, obrázky a předpisy dodané s tímto nářadím. Nedodržení veškerých následujících pokynů může vést k úrazu elektrickým proudem, ke vzniku požáru a/nebo k vážnému zranění osob.

Veškeré pokyny a návod k používání se musí uschovat, aby bylo možné do nich později nahlédnout.

Výrazem „elektrické nářadí“ ve všech dále uvedených výstražných pokynech je myšleno elektrické nářadí napájené (pohyblivým přívodem) ze sítě, nebo elektrické nářadí napájené z baterií (bez pohyblivého přívodu).

1) Bezpečnost pracovního prostředí

- a) Pracoviště je nutné udržovat v čistotě a dobře osvětlené. Nepořádek a tmavé prostory bývají příčinou nehod.
- b) Elektrické nářadí se nesmí používat v prostředí s nebezpečím výbuchu, kde se vyskytují hořlavé kapaliny, plyny nebo prach. V elektrickém nářadí vznikají jiskry, které mohou zapálit prach nebo výpary.
- c) Při používání elektrického nářadí je nutno zamezit přístupu dětí a dalších osob. Bude-li obsluha vyrušována, může ztratit kontrolu nad prováděnou činností.

2) Elektrická bezpečnost

- a) Vidlice pohyblivého přívodu elektrického nářadí musí odpovídat síťové zásuvce. Vidlice se nesmí nikdy jakýmkoliv způsobem upravovat. S nářadím, které má ochranné spojení se zemí, se nesmí používat žádné zásuvkové adaptéry. Vidlice, které nejsou znehodnoceny úpravami, a odpovídající zásuvky omezí nebezpečí úrazu elektrickým proudem.
- b) Obsluha se nesmí tělem dotýkat uzemněných předmětů, jako např. potrubí, tělesa ústředního topení, sporáky a chladničky. Nebezpečí úrazu elektrickým proudem je větší, je-li vaše tělo spojeno se zemí.
- c) Elektrické nářadí se nesmí vystavovat dešti, vlhku nebo mokru. Vnikne-li do elektrického nářadí voda, zvyšuje se nebezpečí úrazu elektrickým proudem.
- d) Pohyblivý přívod se nesmí používat k jiným účelům. Elektrické nářadí se nesmí nosit nebo tahat za přívod, ani se nesmí tahem za přívod odpojovat vidlice ze zásuvky. Přívod je nutné chránit před horkem, mastnotou, ostrými hranami nebo pohyblivými částmi. Poškozené nebo zamotané přívody zvyšují nebezpečí úrazu elektrickým proudem.
- e) Je-li elektrické nářadí používáno venku, musí se použít prodlužovací přívod vhodný pro venkovní použití. Používání prodlužovacího přívodu pro venkovní použití omezuje nebezpečí úrazu elektrickým proudem.
- f) Používá-li se elektrické nářadí ve vlhkých prostorech, je nutné používat napájení chráněné proudovým chráničem (RCD). Používání RCD omezuje nebezpečí úrazu elektrickým proudem.
Pojem „proudový chránič (RCD)“ může být nahrazen pojmem „hlavní jistič obvodu (GFCI)“ nebo „jistič unikajícího proudu (ELCB)“.

3) Bezpečnost osob

- a) Při používání elektrického nářadí musí být obsluha pozorná, musí se věnovat tomu, co právě dělá, a musí se soustředit a střizlivě uvažovat. Elektrické nářadí se nesmí používat, je-li obsluha unavena nebo pod vlivem drog, alkoholu nebo léků. Chvilková nepozornost při používání elektrického nářadí může vést k vážnému

poranění osob.

- b) **Používat osobní ochranné pracovní prostředky. Vždy používat ochranu očí.** *Ochranné pomůcky jako např. respirátor, bezpečnostní obuv s protiskluzovou úpravou, tvrdá pokrývka hlavy nebo ochrana sluchu, používané v souladu s podmínkami práce, snižují nebezpečí poranění osob.*
- c) **Je nutno vyvarovat se neúmyslnému spuštění stroje. Je nutno se ujistit, že je spínač před zapojením vidlice do zásuvky a/nebo při připojování bateriové soupravy, zvedáním či přenášením náradí v poloze vypnuto. Přenášení náradí s prstem na spínači nebo zapojování vidlice náradí se zapnutým spínačem může být příčinou nehod.**
- d) **Před zapnutím náradí je nutno odstranit všechny seřizovací nástroje nebo klíče. Seřizovací nástroj nebo klíč, který zůstane připevněn k otáčející se části elektrického náradí, může být příčinou poranění osob.**
- e) **Obsluha musí pracovat jen tam, kam bezpečně dosáhne. Obsluha musí vždy udržovat stabilní postoj a rovnováhu. To umožní lepší kontrolu nad elektrickým náradím v nepředvídaných situacích.**
- f) **Oblékat se vhodným způsobem. Nenosit volné oděvy ani šperky. Obsluha musí dbát, aby měla vlasy a oděv dostatečně daleko od pohyblivých částí. Volné oděvy, šperky a dlouhé vlasy mohou být zachyceny pohyblivými se částmi.**
- g) **Jsou-li k dispozici prostředky pro připojení zařízení k odsávání a sběru prachu, je nutno zajistit, aby se taková zařízení připojila a správně používala. Použití těchto zařízení může omezit nebezpečí způsobená vznikajícím prachem.**
- h) **Obsluha nesmí dopustit, aby se kvůli rutině, která vychází z častého používání náradí, stala samolibou, a začala ignorovat zásady bezpečnosti náradí. Neopatrná činnost může ve zlomku vteřiny způsobit závažné poranění.**
- 4) **Používání a údržba elektrického náradí**
- a) **Elektrické náradí se nesmí přetěžovat. Je nutné používat správné elektrické náradí, které je určeno pro prováděnou práci. Správné elektrické náradí bude lépe a bezpečněji vykonávat práci, pro kterou bylo konstruováno.**
- b) **Nesmí se používat elektrické náradí, které nelze zapnout a vypnout spínačem. Jakékoliv elektrické náradí, které nelze ovládat spínačem, je nebezpečné a musí být opraveno.**
- c) **Před jakýmkoliv seřizováním, výměnou příslušenství nebo před uskladněním elektrického náradí je nutno vytáhnout vidlici ze sít'ové zásuvky a/nebo odejmout bateriovou soupravu z elektrického náradí, je-li odnímatelná. Tato preventivní bezpečnostní opatření omezují nebezpečí nahodilého spuštění elektrického náradí.**
- d) **Nepoužívané elektrické náradí je nutno skladovat mimo dosah dětí a nesmí se dovolit osobám, které nebyly seznámeny s elektrickým náradím nebo s těmito pokyny, aby náradí používaly. Elektrické náradí je v rukou nezkušených uživatelů nebezpečné.**
- e) **Elektrické náradí a příslušenství je nutno udržovat. Je třeba kontrolovat seřízení pohyblivých se částí a jejich pohyblivost, soustředit se na praskliny, zlomené součásti a jakékoliv další okolnosti, které mohou ohrozit funkci elektrického náradí. Je-li náradí poškozeno, před dalším použitím je nutno zajistit jeho opravu. Mnoho nehod je způsobeno nedostatečně udržovaným elektrickým náradím.**
- f) **Řezací nástroje je nutno udržovat ostré a čisté. Správně udržované a naostřené řezací nástroje s menší pravděpodobností zachytí za materiál nebo se zablokují a práce s nimi se snáze kontroluje.**

- g) **Elektrické nářadí, příslušenství, pracovní nástroje atd. je nutno používat v souladu s těmito pokyny a takovým způsobem, jaký byl předepsán pro konkrétní elektrické nářadí, a to s ohledem na dané podmínky práce a druh prováděné práce. Používání elektrického nářadí k provádění jiných činností, než pro jaké bylo určeno, může vést k nebezpečným situacím.**
- h) **Rukojeti a úchopové povrchy je nutno udržovat suché, čisté a bez mastnot. Kluzké rukojeti a úchopové povrchy neumožňují v neočekávaných situacích bezpečné držení a kontrolu nářadí.**
- 5) Používání a údržba bateriového nářadí**
- a) **Nářadí nabíjete pouze nabíječem, který je určen výrobcem. Nabíječ, který může být vhodný pro jeden typ bateriové soupravy, může být při použití s jinou bateriovou soupravou příčinou nebezpečí požáru.**
- b) **Nářadí používejte pouze s bateriovou soupravou, která je výslovně určena pro dané nářadí. Používání jakýchkoli jiných bateriových souprav může být příčinou nebezpečí úrazu nebo požáru.**
- c) **Není-li bateriová souprava právě používána, chraňte ji před stykem s jinými kovovými předměty jako jsou kancelářské sponky, mince, klíče, hřebíky, šrouby, nebo jiné malé kovové předměty, které mohou způsobit spojení jednoho kontaktu baterie s druhým. Zkratování kontaktů baterie může způsobit popáleniny nebo požár.**
- d) **Při nesprávném používání mohou z baterie unikat tekutiny; vyvarujte se kontaktu s nimi. Dojde-li k náhodnému styku s těmito tekutinami, opláchněte postižené místo vodou. Dostane-li se tekutina do oka, vyhledejte navíc lékařskou pomoc. Tekutiny unikající z baterie mohou způsobit záněty nebo popáleniny.**
- e) **Bateriová souprava nebo nářadí, které je poškozeno nebo přestavěno, se nesmí používat. Poškozené nebo upravené akumulátory se mohou chovat nepředvídatelně, které může mít za následek oheň, výbuch nebo nebezpečí úrazu.**
- f) **Bateriové soupravy nebo nářadí se nesmí vystavovat ohni nebo nadměrné teplotě. Vystavení ohni nebo teplotě vyšší než 130 °C může způsobit výbuch.**
- g) **Je nutno dodržovat všechny pokyny nabíjení a nenabíjet bateriovou soupravu nebo nářadí mimo teplotní rozsah, který je uveden v návodu k používání. Nesprávné nabíjení nebo nabíjení při teplotách, které jsou mimo uvedený rozsah, mohou poškodit baterii a zvýšit riziko požáru.**
- 6) Servis**
- a) **Opravy vašeho bateriového nářadí svěřte kvalifikované osobě, které bude používat identické náhradní díly. Tímto způsobem bude zajištěna stejná úroveň bezpečnosti nářadí jako před opravou.**
- b) **Poškozené bateriové soupravy se nesmí nikdy opravovat. Oprava bateriových souprav by měla být prováděna pouze u výrobce nebo v autorizovaném servisu.**

DOPLŇKOVÉ BEZPEČNOSTNÍ POKYNY PRO RÁZOVÉ UTAHOVÁKY

- a) **Při provádění činnosti, kde se upevňovací prvek může dotknout skrytého vedení nebo svého vlastního přívodu, držte elektromechanické nářadí za izolované úchopové povrchy. Dotyk obráběcího nástroje se „živým“ vodičem může způsobit, že se neizolované kovové části elektromechanického nářadí stanou živými a mohou vést k úrazu uživatele elektrickým proudem.**
- b) **Vždy udržujte pevný postoj. Při použití nářadí ve výšce zkontrolujte, zda se pod vámi nezdržují žádné osoby.**

- c) **Při práci držte utahovák pevně za rukojeť. Během utahování či povolování může dojít ke vzniku vysokých reakčních momentů.**
- d) **Při práci používejte vhodnou ochranu sluchu, zraku a rukavice.**
- e) **Přichází-li to v úvahu, obrobek vždy před šroubováním zajistěte.**
- f) **Nedotýkejte se pracovního nástroje nebo obrobku ihned po ukončení práce. Mohou být velmi horké a mohou způsobit popáleniny pokožky.**
- g) **Před odložením utahováku vyčkejte, až se unášec nástroje zastaví.** Přepínač směru otáčení potom přepněte do střední polohy, aby nemohlo dojít k neúmyslnému stisknutí provozního spínače.
- h) **Udržujte ruce v bezpečné vzdálenosti od otáčejících se dílů.**

BEZPEČNOSTNÍ POKYNY PRO NABÍJEČKU

- a) Před nabíjením si přečtěte návod k použití.
- b) Nabíječka je určena pouze pro vnitřní použití nebo nevystavujte ji dešti nebo vysoké vlhkosti.
- c) Zamezte používání nabíječky osobám (včetně dětí), jimž fyzická, smyslová nebo mentální neschopnost či nedostatek zkušeností a znalostí zabraňuje v bezpečném používání spotřebiče bez dozoru nebo poučení. Děti si se spotřebičem nesmějí hrát. Obecně se nebere v úvahu používání nabíječky velmi malými dětmi (věk 0-3 roky včetně) a používání mladšími dětmi bez dozoru (věk nad 3 roky pod 8 let). Připouští se, že těžce hendikepovaní lidé mohou mít potřeby mimo úroveň stanovenou touto normou (EN 60335).
- d) Při nabíjení zajistěte větrání, neboť při nabíjení může dojít k úniku par, je-li akumulátor poškozen v důsledku špatného zacházení.
- e) Akumulátor nabíjejte v rozmezí teploty 10 °C až 40 °C. Horký akumulátor nechejte před nabíjením vždy vychladnout.

DOPLŇKOVÉ BEZPEČNOSTNÍ POKYNY PRO AKUMULÁTOR

- a) Akumulátor chraňte před deštěm, vysokou vlhkostí, vysokými teplotami, před mechanickým poškozením a nikdy jej neotvírejte.
- b) Zajistěte, aby si s akumulátorem nehrály děti.
- c) Nebudete-li akumulátor delší dobu používat (např. déle než šest měsíců), nabijte jej.
- d) Před použitím akumulátoru si přečtěte všechny pokyny a výstrahy nacházející se na nabíječce, na akumulátoru a na výrobku, který bude tento akumulátoru používat.
- e) Nepokoušejte se akumulátor rozebírat.
- f) Dojde-li k nadměrnému zkrácení provozní doby, okamžitě přestaňte akumulátor používat. Mohlo by dojít k nebezpečnému přehřátí, popáleninám nebo dokonce k explozi.
- g) Dostane-li se elektrolyt z akumulátoru do očí, okamžitě si je začněte vyplachovat čistou vodou a vyhledejte lékařské ošetření. Mohlo by dojít k ztrátě zraku.
- h) Zabraňte zkratování akumulátoru.
 - (1) Nedotýkejte se kontaktů akumulátoru vodivými předměty.
 - (2) Vyvarujte se uložení akumulátoru na místech, kde mohou být jiné kovové předměty, jako jsou hřebíky, mince atd.
 - (3) Nevystavujte akumulátor vlivu vody nebo dešti. Zkratovaný akumulátor může způsobit velkou poruchu elektroinstalace.
- i) Neukládejte náradí a akumulátor na místech, kde může teplota dosáhnout nebo přesáhnout 50 °C.

- j) Nespalujte akumulátor dokonce i v případě, je-li vážně poškozena nebo zcela opotřebována.
- k) Dávejte pozor, aby nedošlo k pádu akumulátoru nebo k nárazu do akumulátoru.
- l) Nepoužívejte poškozený akumulátor.
- m) Dodržujte místní předpisy týkající se likvidace akumulátorů.

Rady pro zajištění maximální provozní životnosti akumulátoru

- a) Před úplným vybitím akumulátor vždy nabijte. Jestliže zjistíte menší výkon náradí, náradí vždy zastavte a nabijte akumulátor.
- b) Nikdy znovu nenabíjete zcela nabitý akumulátor. Nadměrné nabíjení zkracuje provozní životnost akumulátoru.
- c) Nabíjete akumulátor při pokojové teplotě v rozsahu od 10 °C do 40 °C. Horký akumulátor nechejte před nabíjením vždy vychladnout.
- d) Nebudete-li akumulátor delší dobu používat (to znamená déle než šest měsíců), nabijte jej.

ZBYTKOVÁ RIZIKA

I když je toto elektrické náradí používáno podle uvedených pokynů, nemohou být eliminovány všechny faktory zbytkových rizik. Z důvodu konstrukce a designu tohoto náradí se mohou objevit následující rizika:

Zdravotní problémy vzniklé v důsledku působení vibrací při použití elektrického náradí

- a) trvajících delší dobu nebo v případě, kdy nebylo správně používáno nebo nebyla-li prováděna jeho správná údržba.
- b) Zranění a škody způsobené zničením příslušenstvím, u kterého došlo k náhlému poškození.



VAROVÁNÍ:

Toto elektrické náradí vytváří během použití elektromagnetické pole. Toto elektromagnetické pole může v určitých případech narušovat funkci aktivních nebo pasivních lékařských implantátů. Z důvodu omezení rizika vážného nebo smrtelného zranění doporučujeme před použitím tohoto elektrického náradí osobám s lékařskými implantáty, aby kontaktovaly své lékaře a výrobce příslušných implantátů.

TECHNICKÉ ÚDAJE

Číslo modelu		TIRLI2002	TIRLI2002E	TIRLI2002O
Upevňovací parametry	Strojní šroub	4 mm – 8 mm		
	Standardní šroub	5 mm – 16 mm		
	Vysokopevnostní šroub	5 mm – 14 mm		
Otáčky naprázdno (min ⁻¹)	Režim tvrdých rázů	0 – 2 100/min		
	Režim měkkých rázů	0 – 1 300/min		
Počet rázů za minutu	Režim tvrdých rázů	0 – 3 300/min		
	Režim měkkých rázů	0 – 2 000/min		
Jmenovité napětí	Maximálně 20 V			
Doba nabíjení	Asi 1 hodina			
Nabíječka		TFCLI2001 (Zástrčka VDE)	TFCLI2001E (Zástrčka VDE) CE, EMC	Není uvedeno
Baterie		2	2	Není uvedeno

Číslo modelu		TIRLI2002S	TIRLI2002-4	TIRLI2002-6
Upevňovací parametry	Strojní šroub	4 mm – 8 mm		
	Standardní šroub	5 mm – 16 mm		
	Vysokopevnostní šroub	5 mm – 14 mm		
Otáčky naprázdno (min ⁻¹)	Režim tvrdých rázů	0 – 2 100/min		
	Režim měkkých rázů	0 – 1 300/min		
Počet rázů za minutu	Režim tvrdých rázů	0 – 3 300/min		
	Režim měkkých rázů	0 – 2 000/min		
Jmenovité napětí	Maximálně 20 V			
Doba nabíjení	Asi 1 hodina			
Nabíječka		TFCLI2001S (Zástrčka SAA)	TFC-LI2001-4 (Zástrčka IRAM)	TFC-LI2001-6 (Zástrčka ISRAEL)
Baterie		2	2	2

Číslo modelu		TIRLI2002-8	TIRLI2002-9	UTIRLI2002
Upevňovací parametry	Strojní šroub	4 mm – 8 mm		5/32" – 5/16"
	Standardní šroub	5 mm – 16 mm		3/16" – 5/8"
	Vysokopevnostní šroub	5 mm – 14 mm		3/16" – 9/16"
Otáčky naprázdno (min ⁻¹)	Režim tvrdých rázů	0 – 2 100/min		
	Režim měkkých rázů	0 – 1 300/min		
Počet rázů za minutu	Režim tvrdých rázů	0 – 3 300/min		
	Režim měkkých rázů	0 – 2 000/min		
Jmenovité napětí	Maximálně 20 V			
Doba nabíjení	Asi 1 hodina			

Nabíječka		TFC- LI2001-8 (Zástrčka BS)	TFC- LI2001-9 (Zástrčka INMENTRO)	UTFC- LI2001 (Zástrčka UL)
Baterie		2	2	2

Vibrace:

Max. hladina vibrací ah na rukojeti 0,4 m/s²; nejistota K=±1,5 m/s²

Hlučnost:

Akustický tlak L_{pA} 59,3 dB; nejistota K= ±3

Akustický výkon L_{wA} 69,2 dB; nejistota K= ±3

- Deklarovaná souhrnná hodnota vibrací a deklarovaná hodnota emise hluku se změnila v souladu se standardní zkušební metodou a smí se použít pro porovnání jednoho nářadí s jiným. Deklarovaná souhrnná hodnota vibrací a deklarovaná hodnota emise hluku se smí také použít k předběžnému stanovení expozice.



VÝSTRAHA:

Emise vibrací a hluku během skutečného používání nářadí se může lišit od deklarovaných hodnot v závislosti na způsobu, jakým se nářadí používá, zejména jaký se opracovává druh obrobku.

Je nutné určit bezpečnostní měření k ochraně obsluhující osoby, která jsou založena na zhodnocení expozice ve skutečných podmínkách používání (počítat se všemi částmi pracovního cyklu, jako je čas, po který je nářadí vypnuto a kdy běží naprázdno kromě času spuštění).

K napájení akunářadí jsou určeny **20 V** Li-ion akumulátory **Total** s označením modelu: **TFBLI2001E** nebo **TFBLI2001** (s kapacitou **2 Ah**); **TFBLI2002E** nebo **TFBLI2002** (s kapacitou **4 Ah**). K nabíjení jsou určeny nabíječky Total s čísly modelu **TFCLI2001E** nebo **TFCLI2001** (výstup: 20 V DC; proud 2 A DC).

- Vzhledem k našemu neustálému programu výzkumu a vývoje může dojít k změně uvedené specifikace bez předchozího upozornění.
- Vlastnosti a baterie se mohou v jednotlivých zemích lišit.

USCHOVEJTE TYTO POKYNY



VAROVÁNÍ:

NEDOVOLTE, aby pohodlnost nebo pocit znalosti tohoto zařízení dané jeho opakovaným používáním) nahradily přísné dodržování bezpečnostních pokynů pro tento výrobek. **ZNEUŽITÍ** nebo nedodržení bezpečnostních pravidel uvedených v tomto návodu k použití může vést k vážnému zranění.

SYMBOLY

Dále jsou uvedeny symboly použité pro toto nářadí.

v	Volty
≡	Stojnosměrný proud
n / n _e	Jmenovité otáčky / Otáčky naprázdno
... /min r/min	Otáčky nebo zdvihy za minutu
	Počet rázů

ÚČEL POUŽITÍ

Aku rázový utahovák s šestihřanným unášečem 1/4" je určen k povolování a utahování šroubů, vrtů a matic.

HLAVNÍ ČÁSTI



1. Objímka a unášeč
2. LED dioda pro osvětlení pracovního místa
3. Provozní spínač
4. Tlačítko pro odejmutí akumulátoru
5. Přepínač směru otáčení
6. Drážka pro háček pro zavěšení nářadí
7. Akumulátor

PŘÍPRAVA PRO PROVOZ



UPOZORNĚNÍ:

Před prováděním jakékoli práce na tomto nářadí se vždy ujistěte, zda je toto nářadí vypnuto a zda je z něj vyjmuta baterie.

Vložení nebo vyjmutí baterie



1. Tlačítko
2. Baterie



UPOZORNĚNÍ:

Před vložením nebo vyjmutím baterie vždy nářadí vypněte.

Při vkládání i vyjímání baterie držte pevně nářadí i baterii. Jestliže nářadí a baterii nebudete pevně držet, mohou vám vyklouznout z rukou a mohlo by dojít k poškození nářadí a baterie a ke zranění.

Chcete-li baterii vyjmout z nářadí, posunujte tlačítko na přední části baterie a vysuňte baterii z nářadí.

Chcete-li baterii vložit do nářadí, srovnajte výstupek na baterii s drážkou v krytu nářadí a zasuňte ji na určené místo. Vždy zasuňte baterii zcela do nářadí tak, aby došlo k jejímu zajištění, které bude potvrzeno kliknutím.



POZOR:

Vždy zasuňte baterii zcela do nářadí tak, aby nesvítla červená kontrolka. Jestliže tak neučiníte, může baterie vypadnout z nářadí a způsobit zranění vám nebo jiné osobě v okolí.

Při zasouvání baterie do nářadí nepoužívejte sílu. Nejde-li baterie do nářadí snadno nasunout, není vkládána správně.

Upevnění nebo uvolnění šroubovacího nástavce/nástrčného klíče



UPOZORNĚNÍ:

Používejte pouze šroubovací nástavec/nástrčné klíče zobrazené na obrázku. Nepoužívejte jiné šroubovací nástavce/nástrčné klíče.

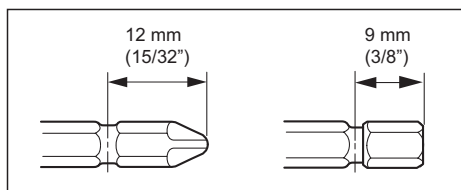

Při instalaci šroubovacího nástavce vytáhněte objímku ve směru šipky a nástavec zasuňte co nejdále do objímky. Uvolněním objímky dojde k zajištění šroubovacího nástavce.

Chcete-li šroubovací nástavec vyjmout, vytáhněte objímku ve směru šipky a vyjměte tento šroubovací nástavec z objímky.

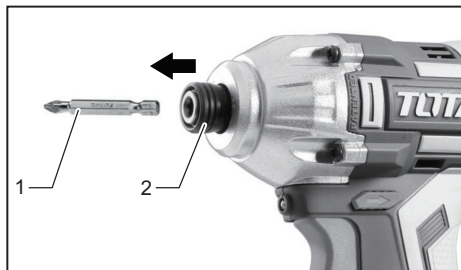

1. Šroubovací nástavec
2. Objímka



POZNÁMKA:

Není-li šroubovací nástavec zasunut do objímky dostatečně hluboko, objímka se nevrátí do své původní polohy a šroubovací nástavec nebude zajištěn. V takovém případě zkuste opětovně vložení šroubovacího nástavce podle výše uvedených pokynů.

Po vložení šroubovacího nástavce se ujistěte, zda je řádně zajištěn. Jestliže se uvolňuje, nepoužívejte jej.

Háček pro zavěšení náradí

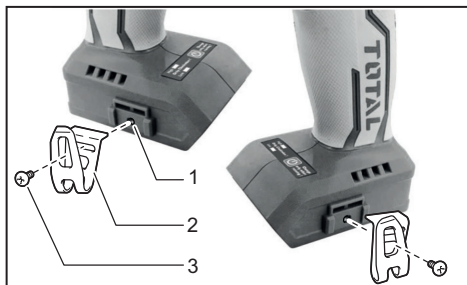

1. Drážka s otvorem
2. Háček
3. Šroub

Tento háček je vhodný pro dočasné zavěšení náradí. Může být připevněn na obou stranách náradí. Při připevnění háček nejdříve zasuněte do drážky v těle náradí na zvolené straně a potom jej upevněte šroubem. Chcete-li háček sejmout, povolte šroub a sejměte háček.

POPIS FUNKCÍ A OVLÁDÁNÍ

Systém ochrany náradí/baterie

Toto náradí je vybaveno systémem ochrany náradí/baterie. Tento systém automaticky odpojí napájení motoru, aby prodloužil provozní životnost náradí i baterie. Dostane-li se během provozu náradí nebo baterie do některého z následujících stavů, náradí se automaticky zastaví:

Ochrana proti přetížení

Je-li baterie používána způsobem, který způsobuje, že odebírá neobvykle vysoký proud, náradí se automaticky zastaví bez jakékoli indikace. V takovém případě náradí vypněte a zastavte práci, která způsobila přetížení náradí. Potom náradí znovu zapněte.

Ochrana proti přehřátí

Dojde-li k přehřátí náradí/baterie, náradí se automaticky zastaví. V takové situaci nechejte náradí před opětovným zapnutím vychladnout.

Provozní spínač



1. Provozní spínač

Chcete-li náradí spustit, stiskněte provozní spínač. Otáčky náradí se zvýší, zvětšíte-li na spínač tlak. Uvolněním spínače dojde k zastavení náradí.



POZNÁMKA:

Budete-li provozní spínač držet nepřetržitě zhruba 6 minut, náradí se automaticky vypne.



POZOR:

Před vložením baterie do nářadí vždy zkontrolujte, zda správně pracuje provozní spínač a zda se po uvolnění vrací zpět do polohy „VYPNUTO“.

Elektrická brzda

Toto nářadí je vybaveno elektrickou brzdou. Pokud často dochází k problémům s rychlým zastavením nářadí, svěťte jeho opravu autorizovanému servisu.

Přední svítilna



1. Svítilna

Svítilnu rozsvítíte stisknutím provozního spínače. Svítilna zůstává svítit po dobu stisknutí spínače.



UPOZORNĚNÍ:

Nedívejte se přímo do světla, ani zdroj světla přímo nesledujte.



POZNÁMKA:

Při čištění čočky svítilny používejte suchý hadřík. Dávejte pozor, abyste nepoškrábali čočku svítilny, protože by došlo k snížení intenzity světla.

Indikace zbývající kapacity baterie



POZNÁMKA:

Platí pouze pro baterie s označením „B“ na konci čísla modelu

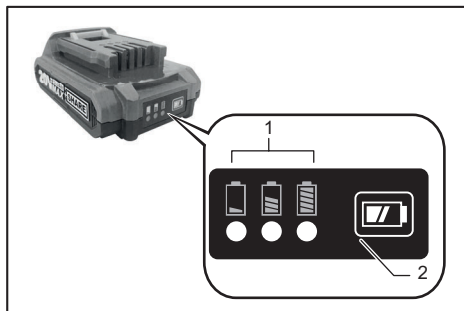

1. Kontrolky
2. Kontrolní tlačítko

Po stisknutí kontrolního tlačítka na baterii bude zobrazena zbývající kapacita baterie. Kontrolky se rozsvítí na několik sekund.

Kontrolky		Zbývající kapacita
Svítlí	Nesvítlí	
■ ■ ■	□	> 80 %
■ ■ □	□	30 až 80 %
■ □ □	□	< 30 %



POZNÁMKA:

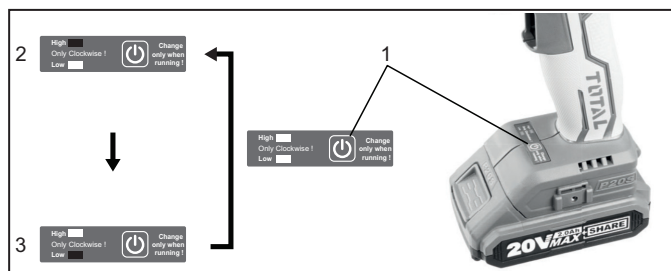

Znázornění se může v závislosti na podmínkách použití a okolní teplotě od skutečné kapacity lišit.

Intenzita rázu



1. Tlačítko pro změnu intenzity rázu
2. Velký ráz
3. Malý ráz

Nářadí umožňuje změnu intenzity rázu ve dvou stupních: velký ráz, malý ráz. Změna intenzity umožňuje využít utahování vhodné pro prováděnou práci. Každým stisknutím tlačítka (1) se počet rázů mění ve dvou krocích:

Intenzita rázu zobrazovaná na panelu	Maximální rázy	Účel	Příklady použití
Velký ráz 	3 300 min ⁻¹	Utahování v případě, kdy je vyžadována síla a rychlost	Utahování vrutů, utahování šroubů.
Malý ráz 	2 000 min ⁻¹	Utahování menší silou, aby bylo zabráněno poškození závitu šroubu.	Utahování okenních šroubů, utahování malých šroubů, jako jsou šrouby M6.



UPOZORNĚNÍ:

Před seřizováním nebo před kontrolou funkce tohoto nářadí se vždy ujistěte, zda je toto nářadí vypnuto a zda je z něj vyjmuta baterie.

POPIS FUNKCE



UPOZORNĚNÍ:

Změnu intenzity rázu provádějte pouze v případě, je-li nářadí v chodu! Změna intenzity rázu je funkční pouze při chodu nářadí ve směru pohybu hodinových ručiček.



POZNÁMKA:

Nesvítlí-li na panelu tlačítka žádné kontrolky, nářadí je vypnuto, aby byla šetřena energie baterie. Stupeň intenzity rázu může být zkontrolován stisknutím provozního spínače do takové polohy, kdy nářadí nebude pracovat.

Intenzita rázu „Malý ráz“ je k dispozici pouze v případě, kdy se nářadí otáčí ve směru pohybu hodinových ručiček. Otáčí-li se nářadí proti směru pohybu hodinových ručiček v režimu „Malý ráz“, intenzita rázu a otáčky jsou stejné jako v režimu „Velký ráz“.

Změna směru otáčení

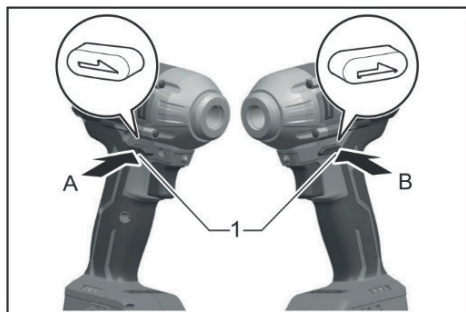

1. Páčkový spínač pro změnu směru otáčení

Toto nářadí je vybaveno spínačem pro změnu směru otáčení. Přepnutím páčkového spínače do polohy „A“ se bude nářadí otáčet doprava, přepnutím do polohy „B“ se bude otáčet doleva.

Při nastavení páčkového spínače změny směru otáčení do nulové polohy nebude možné stisknout spouštěcí spínač.



UPOZORNĚNÍ:

Před zahájením práce vždy zkontrolujte směr otáčení a spínač pro změnu směru otáčení nastavte vždy až do správné polohy. Jestliže během práce s nářadím bude spínač nastavena někde mezi polohami „A“ a „B“, nářadí se může poškodit.

Spínač změny směru otáčení používejte až po úplném zastavení nářadí. Změna směru otáčení před zastavením nářadí může vést k poškození nářadí.

Nebudete-li s nářadím pracovat, nastavte vždy páčkový spínač změny směru otáčení do neutrální polohy.



POZNÁMKA:

Znázornění se může v závislosti na podmínkách použití a okolní teplotě od skutečné kapacity lišit.

POUŽITÍ



UPOZORNĚNÍ:

Vždy zasuňte baterii zcela do nářadí, aby došlo k jejímu řádnému zajištění. Jestliže tak neučiníte, může baterie vypadnout z nářadí a způsobit zranění vám nebo jiné osobě v okolí.

Zasunutí proveďte vždy s jednou rukou na rukojeti a druhou rukou na spodní straně baterie.

Nářadí nasazujte na matici/šroub pouze vypnuté. Otáčející se nástroje mohou z matice/šroubu sklouznout.

Uchopte pevně nářadí a umístěte hrot šroubovacího nástavce do hlavy šroubu. Přitlačte nářadí dopředu tak, aby nástroj nesklouzl ze šroubu a uveďte nářadí do chodu stisknutím provozního spínače. Mírou stisknutí provozního spínače lze přizpůsobit otáčky dle potřeby.

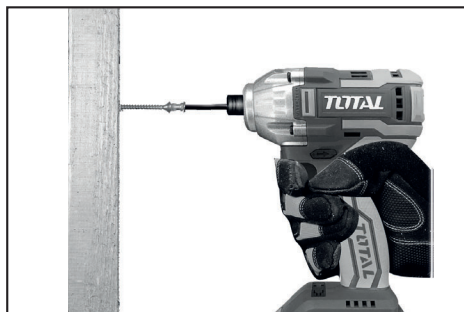

Utahovací moment

Správný utahovací moment se může lišit v závislosti na druhu nebo velikosti šroubu/vrutu, materiálu obrobku, který má být upevněn atd. Vztah mezi utahovacím momentem a dobou upevnění je znázorněn na následujících obrázcích.

Standardní šroub

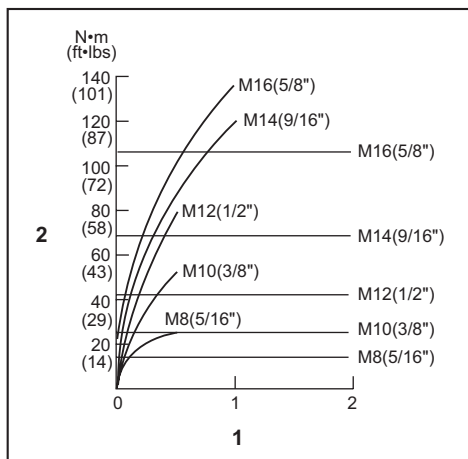

1. Doba utahování (s)
2. Utahovací moment (Nm)

Vysokopevnostní šroub

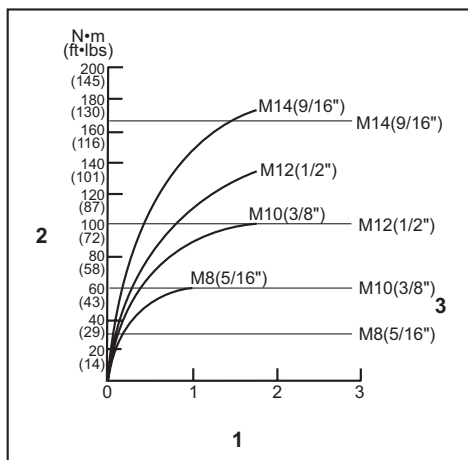

1. Doba utahování (s)
2. Utahovací moment (Nm)

Maximálního utahovacího momentu je dosaženo po době úderů 3-5 sekund, pak se kroutící moment zvyšuje už jen minimálně.

Utahovací moment je ovlivněn širokou škálou různých faktorů, například:

1. Je-li baterie již téměř zcela vybitá, napětí poklesne a utahovací moment se sníží.
2. Použijete šroubovací nástavec nebo klíč nesprávné velikosti, dojde k zmenšení hodnoty utahovacího momentu.
3. Šroub
 - Přestože jsou koeficient utahovacího momentu a třída šroubů stejné, správný utahovací moment se bude lišit v závislosti na průměru šroubu.
 - Přestože jsou průměry šroubů stejné, správný utahovací moment se bude lišit v závislosti na koeficientu utahovacího momentu, třídě šroubů a délce šroubů.
4. Způsobem držení nářadí nebo materiálu, který má být upevněn
5. Použití nářadí v režimu nízkých otáček způsobí snížení hodnoty utahovacího momentu.

Po utažení doporučujeme zkontrolovat utahovací moment momentovým klíčem.



POZNÁMKA:

Používejte správný šroubovací nástavec, který odpovídá hlavě použitého šroubu.

Vždy držte toto nářadí v ose šroubu.

Je-li rázová síla příliš velká nebo dotáhnete-li šroub příliš, hrot šroubovacího nástavce může být přetížen, zničen, poškozen atd. Před zahájením práce proveďte zkušební operaci, abyste zjistili správné nastavení pro použitý šroub.



UPOZORNĚNÍ:

Pokud během chodu aku utahováku bude patrný nestandardní zvuk, vibrace či chod, nářadí ihned vypněte a zjistěte a odstraňte příčinu nestandardního chodu. Je-li nestandardní chod způsoben závadou uvnitř nářadí, zajistěte jeho opravu v autorizovaném servisu.

ÚDRŽBA



UPOZORNĚNÍ:

Před prováděním jakékoli kontroly nebo údržby se vždy ujistěte, zda je toto nářadí vypnuto a zda je z něj vyjmuta baterie.

K čištění nikdy nepoužívejte benzín, ředidla, líh nebo jiné podobné látky. Mohlo by dojít k odbarvení, deformaci nebo k prasklinám.

Nářadí nevyžaduje žádnou speciální údržbu či mazání.

- V případě potřeby nářadí očistěte vlhkým hadříkem namočeným v roztoku saponátu. Zamezte přitom vniknutí vody do vnitřních částí nářadí.

Z důvodu zachování **BEZPEČNOSTI** a **SPOLEHLIVOSTI** nářadí smí opravy a další úkony údržby nebo seřízení provádět autorizovaný servis **TOTAL** nebo servisní centrum společnosti. Používejte přitom vždy originální náhradní díly **TOTAL**.

OCHRANA ŽIVOTNÍHO PROSTŘEDÍ



Po skončení životnosti výrobku je nutné při likvidaci vzniklého odpadu postupovat v souladu s platnou legislativou. Výrobek obsahuje elektrické/elektronické součásti. Neodhazujte do smíšeného odpadu, odevzdejte zpracovateli odpadu nebo na místo zpětného odběru nebo odděleného sběru tohoto typu odpadu.

ROZKRESLENÁ SESTAVA

TIRLI2002, UTIRLI2002, TIRLI2002-4, TIRLI2002-6, TIRLI2002-8,
TIRLI2002-9, TIRLI2002S, TIRLI2002E, TIRLI2002O

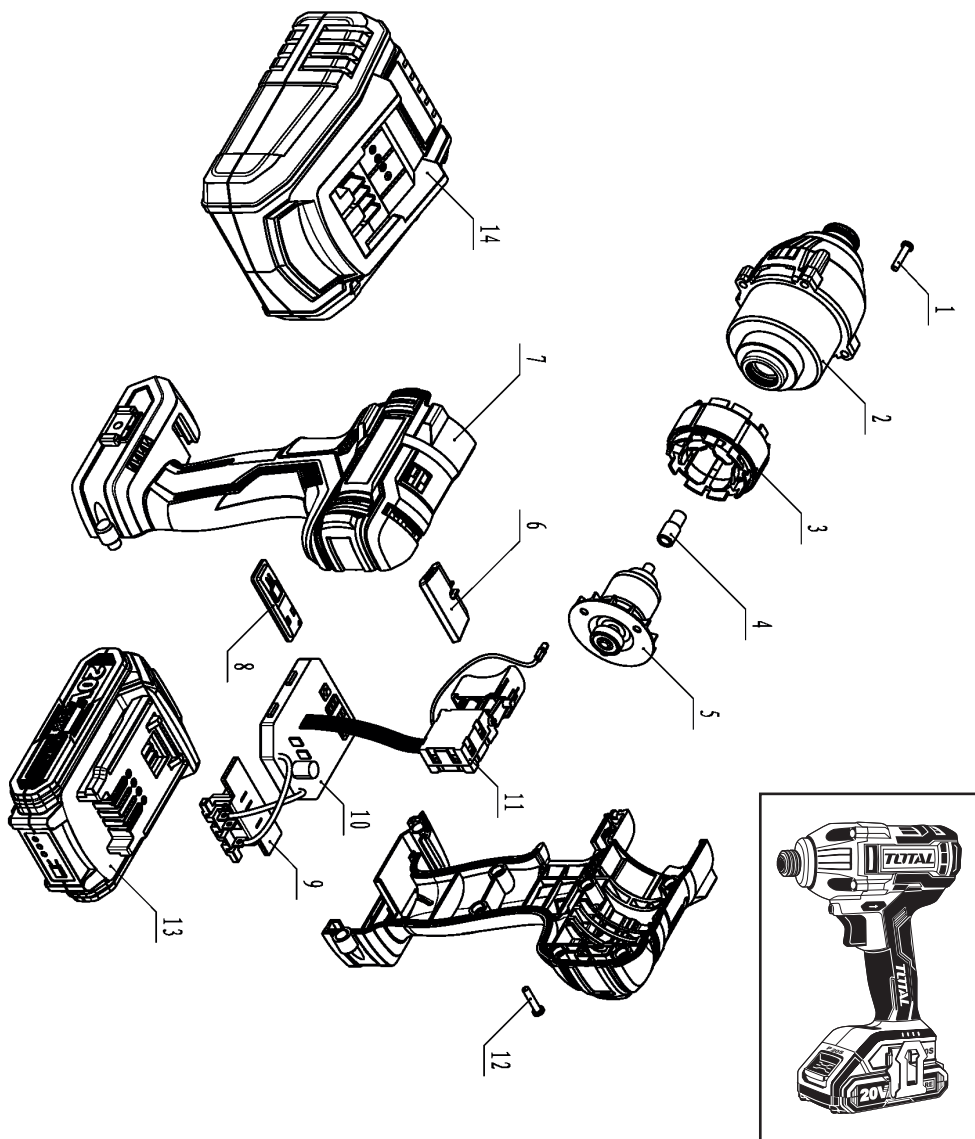

SEZNAM NÁHRADNÍCH DÍLŮ**TIRLI2002, UTIRLI2002, TIRLI2002-4, TIRLI2002-6, TIRLI2002-8,
TIRLI2002-9, TIRLI2002S, TIRLI2002E, TIRLI2002O**

Č.	Popis části	Počet
1	ZÁVITOŘEZNÝ ŠROUB ST3.9 x 22	4
2	SESTAVA PŘEVODOVKY A SESTAVA RÁZOVÉHO MECHANISMU	1
3	STATOR	1
4	PŘEVOD MOTORU	1
5	ROTOR	2
6	PÁČKA PRO ZMĚNU SMĚRU OTÁČENÍ	1
7	LEVÝ A PRAVÝ KRYT	1
8	PANEL FUNKCÍ	1
9	SVORKOVNICE	1
10	ŘÍDÍCÍ JEDNOTKA	1
11	SPOUŠTĚCÍ SPÍNAČ	1
12	ZÁVITOŘEZNÝ ŠROUB ST3,5 x 16	9
13	BATERIE	1
14	NABÍJEČKA	1

ZÁRUČNÍ LHŮTA A PODMÍNKY

ODPOVĚDNOST ZA VADY (ZÁRUKA)

Uplatnění nároku na bezplatnou záruční opravu se řídí zákonem č. 89/2012 Sb., přičemž odpovědnost za vady na Vámi zakoupený výrobek platí po dobu 2 let od data jeho zakoupení - pokud např. na obalu či promomateriálu není uvedena delší doba pro nějakou část či celý výrobek.

Při splnění níže uvedených podmínek, které jsou v souladu s tímto zákonem, Vám výrobek bude bezplatně opraven.

ZÁRUČNÍ PODMÍNKY

- 1) Prodávající je povinen spotřebiteli zboží předvést (pokud to jeho povaha umožňuje) a vystavit doklad o koupi v souladu se zákonem. Všechny údaje v dokladu o koupi musí být vypsány nesmazatelným způsobem v okamžiku prodeje zboží.
- 2) Již při výběru zboží pečlivě zvažte, jaké funkce a činnosti od výrobku požadujete. To, že výrobek nevyhovuje Vaším pozdějším technickým nárokům, není důvodem k jeho reklamaci.
- 3) Při uplatnění nároku na bezplatnou opravu musí být zboží předáno s řádným dokladem o koupi.
- 4) Pro přijetí zboží k reklamaci by mělo být pokud možno očištěno a zabaleno tak, aby při přepravě nedošlo k poškození (nejlépe v originálním obalu). V zájmu přesné diagnostiky závady a jejího dokonalého odstranění spolu s výrobkem zašlete i jeho originální příslušenství.
- 5) Servis nenese odpovědnost za zboží poškozené přepravcem.
- 6) Servis dále nenese odpovědnost za zaslání příslušenství, které není součástí základního vybavení výrobku. Výjimkou jsou případy, kdy příslušenství nelze odstranit z důvodu vady výrobku.
- 7) Odpovědnost za vady („záruka“) se vztahuje na skryté a viditelné vady výrobku.
- 8) Záruční opravu je oprávněn vykonávat výhradně autorizovaný servis značky Total.
- 9) Výrobce odpovídá za to, že výrobek bude mít po celou dobu odpovědnosti za vady vlastnosti a parametry uvedené v technických údajích, při dodržení návodu k použití.
- 10) Nárok na bezplatnou opravu zaniká, jestliže:
 - a) výrobek nebyl používán a udržován podle návodu k obsluze.
 - b) byl proveden jakýkoliv zásah do konstrukce stroje bez předchozího písemného povolení vydaného firmou Madal Bal a.s. nebo autorizovaným servisem značky Total.
 - c) výrobek byl používán v jiných podmínkách nebo k jiným účelům, než ke kterým je určen.
 - d) byla některá část výrobku nahrazena neoriginální součástí.
 - e) k poškození výrobku nebo k nadměrnému opotřebení došlo vinou nedostatečné údržby.
 - f) výrobek havaroval, byl poškozen vyšší mocí či nedbalostí uživatele.
 - g) škody vzniklé působením vnějších mechanických, teplotních či chemických vlivů.
 - h) vady byly způsobeny nevhodným skladováním, či manipulací s výrobkem.
 - i) výrobek byl používán (pro daný typ výrobku) v agresivním prostředí např. prašném, vlhkém.
 - j) výrobek byl použit nad rámec přípustného zatížení.
- 11) Odpovědnost za vady se nevztahuje na běžné opotřebení výrobku nebo na použití výrobku k jiným účelům, než ke kterým je určen.
- 12) Odpovědnost za vady se nevztahuje na opotřebení výrobku, které je přirozené v důsledku jeho běžného používání, např. obroušení brusných kotoučů, nižší kapacita akumulátoru po dlouhodobém používání apod.
- 13) Poskytnutím záruky nejsou dotčena práva kupujícího, která se ke koupi věci váží podle zvláštních právních předpisů.
- 14) Nelze uplatňovat nárok na bezplatnou opravu vady, na kterou již byla prodávajícím poskytnuta sleva. Pokud si spotřebitel výrobek svépomocí opraví, pak výrobce ani prodávající nenese odpovědnost za případné poškození výrobku či újmu na zdraví v důsledku neodborné opravy či použití neoriginálních náhradních dílů.
- 15) Na vyměněné zboží či jeho část v záruční lhůtě neplyne nová dvouletá záruka od data výměny, ale dvouletá záruka se počítá od data zakoupení původního výrobku.
- 16) V případě sporu mezi kupujícím a prodávajícím ve vztahu kupní smlouvy, který se nepodařilo mezi stranami urovnat přímo, má kupující právo obrátit se na obchodní inspekci jako subjekt mimosoudního řešení spotřebitelských sporů. Na webových stránkách obchodní inspekce je odkaz na záložku „ADR-mimosoudní řešení sporů“.

ZÁRUČNÍ A POZÁRUČNÍ SERVIS

Pro uplatnění práva na záruční opravu se obraťte na obchodníka, u kterého jste zboží zakoupili.

Pro pozáruční opravu se obraťte na autorizovaný servis značky Total, kterým je Band servis s.r.o. na adrese Těšínská 234/120 716 00 Ostrava-Radvanice tel./fax. 596 232 390.

V případě potřeby se pro bližší informace ohledně záruční a pozáruční opravy výrobků značky Total obraťte na e-mail: servis@madalbal.cz; Tel.: 222 745 132 nebo 222 745 133 nebo přímo také na adresu Madal Bal a.s. Letovská 532 199 00 Praha Letňany v době Po-Pá 9:30-17:30.

EU PROHLÁŠENÍ O SHODĚ

Předmět prohlášení-model, identifikace výrobku:

**Rázový šroubovák 20 V
TIRLI2002, UTIRLI2002, TIRLI2002-4, TIRLI2002-6, TIRLI2002-8, TIRLI2002-9,
TIRLI2002S, TIRLI2002E, TIRLI2002O**

**Výrobce: TOTAL TOOLS CO., PTE. LTD. No. 45 Shanghai Road,
Suzhou Industrial Park, Čína**

prohlašuje, že výše popsany předmět prohlášení je ve shodě s příslušnými harmonizačními právními předpisy Evropské unie: 2006/42 ES; (EU) 2011/65; (EU) 2014/30;
Toto prohlášení se vydává na výhradní odpovědnost výrobce.

Harmonizované normy (včetně jejich pozměňujících příloh, pokud existují), které byly použity k posouzení shody a na jejichž základě se shoda prohlašuje:

EN 55014-1:2006, EN 55014-2:2015, EN 50581:2012, EN 60335-1:2012,
EN 60335-2-29:2004, EN 60745-1:2009, EN 60745-2-2:2010, EN 61000-3-2:2014,
EN 61000-3-3:2013, EN 62841-1:2015, EN 62841-2-2:2014, EN 62233:2008

Kompletaci technické dokumentace 2006/42 ES provedl Martin Šenkýř, Madal Bal a.s.
Technická dokumentace (2006/42 ES) je k dispozici na adrese dovozce
Madal Bal, a.s. Průmyslová zóna Příluky 244, 760 01 Zlín.

Místo a datum vydání EU prohlášení o shodě: Shanghai 19.09.2019

Jméno a podpis osoby oprávněné vypracovat prohlášení o shodě jménem výrobce:

Osborn Zou



TOTAL

One-Stop Tools Station

TOTAL

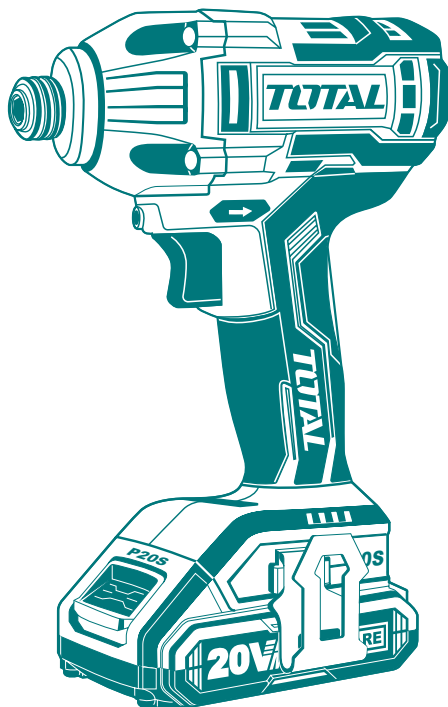

RÁZOVÝ ŠROUBOVÁK LITHIUM-ION

www.totaltools.cn
TOTAL TOOLS CO., PTE. LTD.
VYROBENO V ČINĚ
T0819.V04

20 V