

# TOTAL

One-Stop Tools Station

TOTAL

## ÚHLOVÁ BRUSKA

TG1101256, TG1101256S, UTG1101256,  
TG1101256E, TG1101256-3, TG1101256-8,  
TG1101256-6, TG1101256-4, TG1101256-9

INDUSTRIAL



 totaltoolsworld  
 TOTAL TOOLSWORLD

Překlad původního návodu k používání



# 950 W

## ÚVOD

Vážený zákazníku,  
děkujeme za důvěru, kterou jste projevili značce TOTAL zakoupením tohoto výrobku. Výrobek byl podroben testům spolehlivosti, bezpečnosti a kvality předepsaných normami a předpisy Evropské unie.  
S jakýmkoli dotazy se obraťte na naše zákaznické a poradenské centrum:









**info@madalbal.cz; Tel.: +420 577 599 777**

**Dovozce:** Madal Bal a. s., Průmyslová zóna Příluky 244, CZ-76001 Zlín, Česká republika.

**Výrobce:** TOTAL TOOLS CO., PTE. LTD. No. 45 Shanghai Road, Suzhou Industrial Park, Čína

**Datum vydání:** 1.3.2021

## SYMBOLY POUŽITÉ V TOMTO NÁVODU A NA ŠTÍTCÍCH ZAŘÍZENÍ

	Bezpečnostní upozornění
	Před použitím tohoto nářadí si prosím pečlivě přečtěte tento návod.
	Dodatečná ochrana dvojitou izolací.
	Označení shody CE.
	Používejte certifikovanou ochranu sluchu a zraku s dostatečnou úrovní ochrany.
	Používejte ochranné rukavice.
	Používejte pracovní obuv.
	Dle směrnice (EU) 2012/19 nesmí být nepoužitelné elektrozařízení vyhazováno do komunálního odpadu, ale odevzdáno k ekologické likvidaci do zpětného sběru elektrozařízení.

## BEZPEČNOST PRÁCE A OCHRANA ZDRAVÍ



### UPOZORNĚNÍ:

*Před použitím nářadí se, prosím, seznamte s návodem k jeho obsluze, a to i v případě, že jste již obeznámeni s používáním nářadí podobného typu. Nářadí používejte pouze tak, jak je popsáno v tomto návodu k použití. Návod uschovejte pro případ další potřeby. Pokud předáváte nářadí jiné osobě, zajistěte, aby u něj byl přiložen tento návod k použití.*

*Nářadí pečlivě vybalte a dejte pozor, abyste nevyhodili žádnou část obalového materiálu dříve, než najdete všechny jeho součásti. Minimálně po dobu trvání zákonného práva z vadného plnění, případně záruky za jakost doporučujeme uschovat originální přepravní karton, balicí materiál, pokladní doklad a potvrzení o rozsahu odpovědnosti prodávajícího nebo záruční list. V případě přepravy doporučujeme zabalit nářadí opět do originální krabice od výrobce.*



### POZNÁMKA:

*Vyobrazení použitá v tomto návodu nemusí vždy souhlasit se skutečností; jejich účelem je popis hlavních principů nářadí. Texty, kresby, fotografie a jiné prvky zde uvedené jsou ale chráněny autorským právem. Každé jejich zneužití nebo nepovolené kopírování je trestné.*

## OBECNÉ BEZPEČNOSTNÍ POKYNY PRO ELEKTRICKÉ NÁŘADÍ

**Veškeré pokyny a návod k používání se musí uschovat, aby bylo možné do nich později nahlédnout.**

*Výrazem „elektrické nářadí“ ve všech dále uvedených výstražných pokynech je myšleno elektrické nářadí napájené (pohyblivým přívodem) ze sítě, nebo elektrické nářadí napájené z baterií (bez pohyblivého přívodu).*

- 1) Bezpečnost pracovního prostředí**
  - a) Pracoviště je nutné udržovat v čistotě a dobře osvětlené. Nepořádek a tmavé prostory bývají příčinou nehod.**
  - b) Elektrické nářadí se nesmí používat v prostředí s nebezpečím výbuchu, kde se vyskytují hořlavé kapaliny, plyny nebo prach. V elektrickém nářadí vznikají jiskry, které mohou zapálit prach nebo výpary.**
  - c) Při používání elektrického nářadí je nutno zamezit přístupu dětí a dalších osob. Bude-li obsluha vyrušována, může ztratit kontrolu nad prováděnou činností.**
- 2) Elektrická bezpečnost**
  - a) Vidlice pohyblivého přívodu elektrického nářadí musí odpovídat síťové zásuvce. Vidlice se nesmí nikdy jakýmkoliv způsobem upravovat. S nářadím, které má ochranné spojení se zemí, se nesmí používat žádné zásuvkové adaptéry. Vidlice, které nejsou znehodnoceny úpravami, a odpovídající zásuvky omezí nebezpečí úrazu elektrickým proudem.**
  - b) Obsluha se nesmí tělem dotýkat uzemněných předmětů, jako např. potrubí, tělesa ústředního topení, sporáky a chladničky. Nebezpečí úrazu elektrickým proudem je větší, je-li vaše tělo spojeno se zemí.**
  - c) Elektrické nářadí se nesmí vystavovat dešti, vlhku nebo mokru. Vnikne-li do elektrického nářadí voda, zvyšuje se nebezpečí úrazu elektrickým proudem.**

- d) Pohyblivý přívod se nesmí používat k jiným účelům. Elektrické nářadí se nesmí nosit nebo tahat za přívod, ani se nesmí tahem za přívod odpojovat vidlice ze zásuvky. Přívod je nutné chránit před horkem, mastnotou, ostrými hranami nebo pohyblivými částmi. Poškozené nebo zamotané přívody zvyšují nebezpečí úrazu elektrickým proudem.
- e) Je-li elektrické nářadí používáno venku, musí se použít prodlužovací přívod vhodný pro venkovní použití. Používání prodlužovacího přívodu pro venkovní použití omezuje nebezpečí úrazu elektrickým proudem.
- f) Používá-li se elektrické nářadí ve vlhkých prostorech, je nutné používat napájení chráněné proudovým chráničem (RCD). Používání RCD omezuje nebezpečí úrazu elektrickým proudem. Pojem „proudový chránič (RCD)“ může být nahrazen pojmem „hlavní jistič obvodu (GFCI)“ nebo „jistič unikajícího proudu (ELCB)“.

### 3) Bezpečnost osob

- a) Při používání elektrického nářadí musí být obsluha pozorná, musí se věnovat tomu, co právě dělá, a musí se soustředit a střízlivě uvažovat. Elektrické nářadí se nesmí používat, je-li obsluha unavena nebo pod vlivem drog, alkoholu nebo léků. Chvilková nepozornost při používání elektrického nářadí může vést k vážnému poranění osob.
- b) Používat osobní ochranné pracovní prostředky. Vždy používat ochranu očí. Ochranné pomůcky jako např. respirátor, bezpečnostní obuv s protiskluzovou úpravou, tvrdá pokrývka hlavy nebo ochrana sluchu, používané v souladu s podmínkami práce, snižují nebezpečí poranění osob.
- c) Je nutno vyvarovat se neúmyslnému spuštění stroje. Je nutno se ujistit, že je spínač před zapojením vidlice do zásuvky a/nebo při připojování bateriové soupravy, zvedáním či přenášením nářadí v poloze vypnuto. Přenášení nářadí s prstem na spínači nebo zapojování vidlice nářadí se zapnutým spínačem může být příčinou nehod.
- d) Před zapnutím nářadí je nutno odstranit všechny seřizovací nástroje nebo klíče. Seřizovací nástroj nebo klíč, který zůstane připevněn k otáčející se části elektrického nářadí, může být příčinou poranění osob.
- e) Obsluha musí pracovat jen tam, kam bezpečně dosáhne. Obsluha musí vždy udržovat stabilní postoj a rovnováhu. To umožní lepší kontrolu nad elektrickým nářadím v nepředvídaných situacích.
- f) Oblékat se vhodným způsobem. Nenosit volné oděvy ani šperky. Obsluha musí dbát, aby měla vlasy a oděv dostatečně daleko od pohyblivých částí. Volné oděvy, šperky a dlouhé vlasy mohou být zachyceny pohyblivými částmi.
- g) Jsou-li k dispozici prostředky pro připojení zařízení k odsávání a sběru prachu, je nutno zajistit, aby se taková zařízení připojila a správně používala. Použití těchto zařízení může omezit nebezpečí způsobená vznikajícím prachem.
- h) Obsluha nesmí dopustit, aby se kvůli rutině, která vychází z častého používání nářadí, stala samolibou, a začala ignorovat zásady bezpečnosti nářadí. Neopatrná činnost může ve zlomku vteřiny způsobit závažné poranění.

### 4) Používání a údržba elektrického nářadí

- a) Elektrické nářadí se nesmí přetěžovat. Je nutné používat správné elektrické nářadí, které je určeno pro prováděnou práci. Správné elektrické nářadí bude lépe a bezpečněji vykonávat práci, pro kterou bylo konstruováno.
- b) Nesmí se používat elektrické nářadí, které nelze zapnout a vypnout spínačem. Jakékoliv elektrické nářadí, které nelze ovládat spínačem, je nebezpečné a musí být opraveno.

- c) Před jakýmkoliv seřizováním, výměnou příslušenství nebo před uskladněním elektrického nářadí je nutno vytáhnout vidlici ze síťové zásuvky a/nebo odejmout bateriovou soupravu z elektrického nářadí, je-li odnímatelná. Tato preventivní bezpečnostní opatření omezují nebezpečí nahodilého spuštění elektrického nářadí.
- d) Nepoužívané elektrické nářadí je nutno skladovat mimo dosah dětí a nesmí se dovolit osobám, které nebyly seznámeny s elektrickým nářadím nebo s těmito pokyny, aby nářadí používaly. Elektrické nářadí je v rukou nezkušených uživatelů nebezpečné.
- e) Elektrické nářadí a příslušenství je nutno udržovat. Je třeba kontrolovat seřízení pohyblivých se částí a jejich pohyblivost, soustředit se na praskliny, zlomené součásti a jakékoliv další okolnosti, které mohou ohrozit funkci elektrického nářadí. Je-li nářadí poškozeno, před dalším použitím je nutno zajistit jeho opravu. Mnoho nehod je způsobeno nedostatečně udržovaným elektrickým nářadím.
- f) Řezací nástroje je nutno udržovat ostré a čisté. Správně udržované a naostřené řezací nástroje s menší pravděpodobností zachytí za materiál nebo se zablokují a práce s nimi se snáze kontroluje.
- g) Elektrické nářadí, příslušenství, pracovní nástroje atd. je nutno používat v souladu s těmito pokyny a takovým způsobem, jaký byl předepsán pro konkrétní elektrické nářadí, a to s ohledem na dané podmínky práce a druh prováděné práce. Používání elektrického nářadí k provádění jiných činností, než pro jaké bylo určeno, může vést k nebezpečným situacím.
- h) Rukojeti a úchopové povrchy je nutno udržovat suché, čisté a bez mastnot. Kluzké rukojeti a úchopové povrchy neumožňují v neočekávaných situacích bezpečné držení a kontrolu nářadí.

### 5) Servis

- a) Opravy vašeho elektrického nářadí svěřte kvalifikované osobě, které bude používat identické náhradní díly. Tímto způsobem bude zajištěna stejná úroveň bezpečnosti nářadí jako před opravou.

## BEZPEČNOSTNÍ POKYNY PRO VŠECHNY PRACOVNÍ ČINNOSTI

Bezpečnostní upozornění společná pro pracovní činnosti broušení, broušení drátěným kartáčem nebo abrazivní řezání

- a) Toto elektromechanické nářadí je určeno pro použití jako bruska, bruska s drátěným kartáčem, nebo řezací nářadí. Je třeba číst všechna bezpečnostní varování, instrukce, ilustrace a specifikace dané pro toto elektromechanické nářadí. Nedodržení všech níže uvedených pokynů může mít za následek úraz elektrickým proudem, požár a/nebo vážné zranění.
- b) Nedoporučuje se provádět tímto nářadím pracovní činnosti jako leštění. Provádění pracovních činností, pro které není toto nářadí určeno, může vytvořit riziko a způsobit zranění osoby.
- c) Nesmí se používat příslušenství, které není výslovně navrženo a doporučeno výrobcem nářadí. Pouhá skutečnost, že příslušenství lze připojit k vašemu nářadí, nezabývá jeho bezpečný provoz.
- d) Jmenovité otáčky příslušenství musí být alespoň rovny maximálním otáčkám vyznačeným na nářadí. Příslušenství, které pracuje při vyšších otáčkách, než jsou jeho jmenovité otáčky, se může rozlomit a rozpadnout.

- e) Vnější průměr a tloušťka příslušenství musí být v mezích jmenovitého rozsahu pro dané elektromechanické nářadí. *Příslušenství nesprávné velikosti nemůže být dostatečně chráněno ani ovládáno.*
- f) Závitový upevňovací prvek příslušenství musí odpovídat závitu na vřetenu brusky. Upínací otvor příslušenství, které se montuje na příruby, musí být vhodný pro vymezení průměru příruby. *Příslušenství, které neodpovídají montážním rozměrům elektromechanického nářadí, bude nevyvážené, může nadměrně vibrovat a může způsobit ztrátu kontroly.*
- g) Nesmí se používat poškozené příslušenství. Před každým použitím se zkontroluje příslušenství: u brousicích kotoučů odštipnutí a praskliny, u opěrných podložek trhliny, roztržení nebo nadměrné opotřebení, u drátěných kartáčů uvolněné nebo prasklé dráty. Pokud příslušenství nebo nářadí upadlo, zkontroluje se poškození nebo se namontuje nepoškozené příslušenství. Po zkontrolování a namontování příslušenství se obsluha i okolostojící musí postavit tak, aby se nacházeli mimo roviny rotujícího příslušenství, a nářadí se nechá běžet při nejvyšších otáčkách naprázdno po dobu jedné minuty. *Během této zkušební doby se poškozené příslušenství obvykle rozlomí nebo rozpadne.*
- h) Musí se používat osobní ochranné pracovní prostředky. V závislosti na použití je třeba použít obličejový štít nebo bezpečnostní ochranné brýle. V přiměřeném rozsahu je nutno použít masku proti prachu, chrániče sluchu, rukavice a pracovní zástěru, která je schopna zadržet malé úlomky brusiva nebo obrobku. *Ochrana očí musí být schopna zadržet odlétající úlomky, které vznikají při různých pracovních činnostech. Prachová maska nebo respirátor musí být schopny odfiltrovat částičky, které vznikají při dané činnosti. Dlouhotrvající vystavení hluku o vysoké intenzitě může způsobit ztrátu sluchu.*
- i) Okolostojící musí zůstat v bezpečné vzdálenosti od pracovního prostoru. Každý, kdo vstupuje do pracovního prostoru, musí používat osobní ochranné pracovní prostředky. *Úlomky obrobku nebo poškozeného příslušenství mohou odlétnout a způsobit zranění i mimo bezprostřední pracovní prostor.*
- j) Při provádění činnosti, kde se obráběcí nástroj může dotknout skrytého vedení nebo svého vlastního přívodu, se elektromechanické nářadí musí držet pouze za izolované úchopové povrchy. *Dotyk obráběcího nástroje s „živým“ vodičem může způsobit, že se neizolované kovové části elektromechanického nářadí stanou „živými“ a mohou vést k úrazu uživatele elektrickým proudem.*
- k) Pohyblivý přívod se musí umístit mimo dosah rotujícího nástroje. *Ztratí-li obsluha kontrolu, může dojít k přeřiznutí nebo přebroušení pohyblivého přívodu, a ruka nebo paže obsluhy může být vtážena do rotujícího nástroje.*
- l) Elektromechanické nářadí se nesmí nikdy odložit, dokud se nástroj úplně nezastaví. *Rotující nástroj se může zachytit o povrch a vytrhnout nářadí z kontroly obsluhy.*
- m) Elektromechanické nářadí se nikdy nesmí spouštět během přenášení na straně obsluhy. *Rotující nástroj se při náhodném dotyku může zaháknout za oděv obsluhy a přitáhnout se k tělu.*
- n) Větrací otvory nářadí se musí pravidelně čistit. *Ventilátor motoru vtahuje prach dovnitř skříně, a nadměrné nahromadění kovového prachu může způsobit elektrické nebezpečí.*
- o) S elektromechanickým nářadím se nesmí pracovat v blízkosti hořlavých materiálů. *Mohlo by dojít ke vznícení těchto materiálů od jisker.*
- p) Nesmí se používat příslušenství, které vyžaduje chlazení kapalinou. *Použití vody, nebo jiných chladicích kapalin může způsobit úraz nebo usmrcení elektrickým proudem.*

## DALŠÍ BEZPEČNOSTNÍ POKYNY PRO VŠECHNY PRACOVNÍ ČINNOSTI

### Zpětný vrh a související varování

Zpětný vrh je náhlá reakce na sevření nebo zaseknutí rotujícího kotouče, opěrné podložky, kartáče nebo jiného příslušenství. Sevření nebo zaseknutí způsobí prudké zastavení rotujícího nástroje, které následovně způsobí, že se nekontrolované nářadí pohybuje ve směru opačném ke směru otáčení nástroje v bodě uváznutí.

Například: dojde-li k sevření nebo zaseknutí brousicího kotouče v obrobku, hrana kotouče, která vstupuje do bodu sevření, může vniknout do povrchu materiálu a způsobí, že kotouč je vytlačen nahoru nebo odhozen. Kotouč může buď vyskočit směrem k obsluze, nebo od ní, v závislosti na směru pohybu kotouče v bodě zaseknutí. Brousicí kotouče mohou v těchto případech také prasknout.

Zpětný vrh je výsledkem nesprávného používání elektromechanického nářadí a/nebo nesprávných pracovních postupů či podmínek a lze mu zabránit řádným dodržáním níže popsaných bezpečnostních opatření.

- a) Nářadí je třeba držet pevně a je nutno udržovat správnou polohu těla a paže tak, aby bylo možno odolat silám zpětného vrhu. Vždy se musí použít pomocná rukojeť, je-li jí nářadí vybaveno, kvůli maximální kontrole nad zpětným vrhem nebo reakčním krouticím momentem při uvedení stroje do chodu. *Obsluha je schopna kontrolovat reakční krouticí momenty a síly zpětného vrhu, dodržuje-li správná bezpečnostní opatření.*
- b) Ruka se nikdy nesmí přibližovat k rotujícímu nástroji. *Nástroj může zpětným vrhem odmrštit ruku obsluhy.*
- c) Nesmí se stát v prostoru, kam se může nářadí dostat, dojde-li ke zpětnému vrhu. *Zpětný vrh vrhne nářadí ve směru opačném ke směru pohybu kotouče v bodě zaseknutí.*
- d) Je třeba věnovat zvláštní pozornost opracování rohů, ostrých hran apod. Je nutno předcházet poskakování a zaseknutí nástroje. *Rohy, ostré hrany nebo poskakování mají tendenci zaseknout rotující nástroj a způsobit ztrátu kontroly nebo zpětný vrh.*
- e) K nářadí se nesmí připojit pilový řetězový řezbářský kotouč nebo pilový kotouč se zuby. *Tyto kotouče způsobují často zpětný vrh a ztrátu kontroly.*

## DOPLŇKOVÉ BEZPEČNOSTNÍ POKYNY PRO PRACOVNÍ ČINNOSTI BROUŠENÍ A ŘEZÁNÍ

Bezpečnostní varování specifická pro pracovní činnosti broušení a abrazivní řezání:

- a) Používají se pouze typy kotoučů, které jsou doporučeny pro toto elektromechanické nářadí, a specifický ochranný kryt, který je konstruován pro vybraný kotouč. *Kotouče, pro které nebylo elektromechanické nářadí konstruováno, nemohou být odpovídajícím způsobem zakryty a jsou nebezpečné.*
- b) Brousicí povrch kotoučů, které jsou ve středu snižené, se musí namontovat pod rovnu okraje ochranného krytu. *Nesprávně namontovaný kotouč, který vyčnívá přes rovnu okraje ochranného krytu, nemůže být dostatečně chráněn.*

- c) Ochranný kryt musí být bezpečně připevněn k elektromechanickému nářadí a umístěn pro maximální bezpečnost tak, aby byla ve směru k obsluze odkryta co nejmenší část kotouče. Ochranný kryt pomáhá chránit obsluhu před úlomky kotouče, náhodným dotykem s kotoučem a jiskrami, které mohou zapálit oblečení.
- d) Kotouče se musí používat pouze pro doporučená použití. Například: není dovoleno broušení boční stranou řezacího kotouče. Abrazivní řezací kotouče jsou určeny pro obvodové řezání, stranové síly působící na tyto kotouče by je mohly roztržít.
- e) Vždy se musí používat nepoškozené příruby kotouče, které mají pro zvolený kotouč správnou velikost a tvar. Správné příruby kotouče podepírají kotouč, a tím snižují možnost prasknutí kotouče. Příruby pro řezací kotouče se mohou lišit od přírub pro broušící kotouče.
- f) Nesmí se používat opotřeбенé kotouče původně větších rozměrů, které jsou určeny pro větší elektromechanické nářadí. Kotouče určené pro větší elektromechanické nářadí nejsou vhodné pro větší otáčky menšího nářadí a mohou prasknout.

## DOPLŇKOVÉ BEZPEČNOSTNÍ POKYNY PRO ŘEZÁNÍ

Doplňková bezpečnostní varování specifická pro pracovní činnosti abrazivního řezání:

- a) Řezací kotouč se nesmí zarážet do materiálu ani se na něj nesmí působit nadměrným tlakem. Nesmí se vyvíjet snaha dosáhnout nadměrné hloubky řezu. Přetížení kotouče zvyšuje zatížení a náchylnost ke zkroucení nebo zaseknutí kotouče v řezu a možnost zpětného vrhu nebo prasknutí kotouče.
- b) V přímce s rotujícím kotoučem nebo za ním se nestojí. V okamžiku, když se kotouč v pracovním bodě pohybuje od těla obsluhy, možný zpětný vrh může vrhnout protáčející se kotouč a elektromechanické nářadí přímo na obsluhu.
- c) Pokud se kotouč zasekne nebo se řezání z nějakého důvodu přeruší, elektromechanické nářadí se musí vypnout a držet nehybně, dokud se kotouč úplně nezastaví. Obsluha se nikdy nesmí pokoušet o vyjmutí řezacího kotouče z řezu, je-li kotouč v pohybu, protože může dojít ke zpětnému vrhu. Je nutno prověřit situaci a sjednat nápravu, aby se vyloučilo zaseknutí kotouče.
- d) Řezání v obrobku se nesmí znovu začít. Kotouč se nechá dosáhnout plných otáček a opatrně se znovu vnoří do řezu. Pokud se nářadí znovu spustí s kotoučem zanořeným v řezu, může dojít k jeho zaseknutí, vytlačení nahoru, nebo ke zpětnému vrhu.
- e) Panely a jiné velké kusy obrobků je nutno podepřít, aby se zmenšilo nebezpečí zaseknutí kotouče a zpětného vrhu. Velké obrobky mají tendenci prohýbat se vlastní vahou. Podpěry se musí umístit pod obrobek poblíž přímky řezu a v blízkosti hran obrobku na obou stranách kotouče.
- f) Je třeba věnovat zvláštní pozornost při provádění „řezu do dutiny“ do stávajících zdí nebo jiných slepých prostor. Pronikající kotouč může proříznout plynové nebo vodovodní potrubí, elektrické vedení nebo předměty, které mohou způsobit zpětný vrh.

## DOPLŇKOVÉ BEZPEČNOSTNÍ POKYNY PRO PRACOVNÍ ČINNOSTI ROVINNÉHO BROUŠENÍ

Bezpečnostní varování specifická pro pracovní činnosti rovinného broušení:

- Pro broušící talíř se nepoužívá nadměrně velký brusný papír. Při výběru broušícího papíru je potřeba se řídit doporučením výrobce. Velký brusný papír, který přesahuje přes broušící desku, představuje riziko roztržení a může způsobit zaseknutí, roztržení kotouče nebo zpětný vrh.

## DOPLŇKOVÉ BEZPEČNOSTNÍ POKYNY PRO PRACOVNÍ ČINNOSTI BROUŠENÍ S DRÁTĚNÝM KARTÁČEM

Bezpečnostní varování specifická pro pracovní činnosti broušení s drátěným kartáčem:

- g) I při běžné činnosti dochází k odhazování drátěných štětín z kartáče. Dráty se nesmí přetěžovat nadměrným zatížením kartáče. Drátěné štětiny mohou snadno proniknout lehkým oděvem a/nebo kůží.
- h) Je-li pro broušení drátěným kartáčem doporučeno použití ochranného krytu, zajistí se, aby nedošlo k žádnému dotyku mezi drátěným kotoučem nebo kartáčem a ochranným krytem. Drátěný kotouč nebo kartáč může při práci vlivem zatížení a odstředivých sil zvětšovat svůj průměr.

## ZBYTKOVÁ RIZIKA

I když je toto elektrické nářadí používáno podle uvedených pokynů, nemohou být eliminovány všechny faktory zbytkových rizik. Z důvodu konstrukce a designu tohoto nářadí se mohou objevit následující rizika:

- Riziko přivření prstů při výměně příslušenství.
- Riziko zranění při kontaktu s částmi, které vedou elektrický proud a které se staly vodivé vlivem závady nebo nesprávné údržby.
- Zdravotní problémy vzniklé v důsledku působení vibrací při použití elektrického nářadí trvajících delší dobu nebo v případě, kdy nebylo správně používáno nebo nebyla-li prováděna jeho správná údržba.
- Zranění a škody způsobené zničením příslušenstvím, u kterého došlo k náhlému poškození.
- Riziko poškození sluchu.



### VAROVÁNÍ:

Toto elektrické nářadí vytváří během použití elektromagnetické pole. Toto elektromagnetické pole může v určitých případech narušovat funkci aktivních nebo pasivních lékařských implantátů. Z důvodu omezení rizika vážného nebo smrtelného zranění doporučujeme před použitím tohoto elektrického nářadí osobám s lékařskými implantáty, aby kontaktovaly své lékaře a výrobce příslušných implantátů.

### Další rizika:

- Budete-li používat brusné kotouče s prohloubeným středem, zajistěte, aby byly použity pouze kotouče vyztužené skelnými vlákny.
- Dávejte pozor, aby nedošlo k poškození hřídele, příruby (zejména její montážní plochy) nebo pojistné matice. Poškození těchto dílů by mohlo vést k prasknutí kotouče.
- Před nastavením spínače pily do polohy zapnuto se ujistěte, zda brusný kotouč není v kontaktu s obrobkem.
- Před zahájením práce zapněte nářadí a nechte jej chvíli v chodu. Zkontrolujte, zda nevznikají vibrace nebo kmitání, což by znamenalo špatně nainstalovaný nebo nevyvážený kotouč.
- Provádějte pro broušení specifikovanou část povrchu kotouče.
- Nenechávejte spuštěné nářadí bez dozoru. Pracujte s tímto nářadím pouze v případě, budete-li jej držet v rukách.
- Nedotýkejte se obrobku ihned po dokončení práce. Může být zahřátý na vysokou teplotu a může vás popálit.
- Dodržujte pokyny výrobce týkající se správné montáže a použití brusných kotoučů. Tyto kotouče pečlivě uložte a opatrně s nimi manipulujte.
- Nepoužívejte samostatná zmenšující pouzdra nebo adaptéry, abyste upravili velké upínací otvory brusných kotoučů.
- Používejte pouze příruby, které jsou určeny pro toto nářadí.
- U nářadí, která mají být opatřena kotoučem se závitovým otvorem, se ujistěte, zda je závit v kotouči dostatečně dlouhý, aby odpovídal délce hřídele.
- Vždy se ujistěte, zda je obrobek řádně podepřen.
- Dávejte pozor, protože po vypnutí nářadí bude kotouč ještě chvíli pokračovat v otáčení.
- Je-li pracoviště extrémně horké a vlhké, nebo je-li znečištěno vodivým prachem, použijte z důvodu zajištění bezpečnosti uživatele tohoto nářadí proudový jistič (30 mA).
- Nepoužívejte toto nářadí na materiálech, které obsahují azbest.
- Budete-li používat rozbrušovací kotouče, vždy pracujte s krytem kotouče pro zachytávání prachu, který je vyžadován místními předpisy.
- Na rozbrušovací kotouče nesmí být vyvíjen žádný boční tlak.

### USCHOVEJTE TYTO POKYNY

### TECHNICKÉ ÚDAJE

Model	TG1101256 / TG1101256E	UTG1101256	TG1101256-3	TG1101256-8 (zástrčka BS)
Napájecí napětí	220-240 V	110-120 V	220-240 V	220-240 V
Frekvence sítě	50/60 Hz	50/60 Hz	50/60 Hz	50/60 Hz
Příkon	950 W	950 W	950 W	950 W
Jmenovité otáčky (n) / Otáčky naprázdno (n <sub>0</sub> )	11 000 min <sup>-1</sup>	11 000 min <sup>-1</sup>	11 000 min <sup>-1</sup>	11 000 min <sup>-1</sup>
Závit hřídele	M14	5/8"-11UNC	M10	M14
Upínací otvor kotouče	Ø 22,2 mm	Ø 7/8"	Ø 22,2 mm	Ø 22,2 mm
Průměr řezného kotouče	115 mm	4-1/2"	100 mm	115 mm
Závit hřídele	M14	5/8"-11UNC	M14	M14
Průměr brusného kotouče	125 mm	5"	100 mm	125 mm
Průměr drátěného kartáče	75 mm	3"	50 mm	75 mm
Hmotnost	2,75 kg	2,75 kg	2,75 kg	2,75 kg

Model	TG1101256S (zástrčka SAA)	TG1101256S-6 (zástrčka ISRAEL)	TG1101256-4 (zástrčka IRAM)	TG1101256-9 (zástrčka INMENTRO)
Jmenovité napětí	220-240 V	220-240 V	220-240 V	220-240 V
Frekvence sítě	50/60 Hz	50/60 Hz	50/60 Hz	50/60 Hz
Příkon	950 W	950 W	950 W	950 W
Jmenovité otáčky (n) / Otáčky naprázdno (n <sub>0</sub> )	11 000 min <sup>-1</sup>	11 000 min <sup>-1</sup>	11 000 min <sup>-1</sup>	11 000 min <sup>-1</sup>
Závit hřídele	M14	M14	M14	M14
Upínací otvor kotouče	Ø 22,2 mm	Ø 22,2 mm	Ø 22,2 mm	Ø 22,2 mm
Průměr řezného kotouče	115 mm	115 mm	115 mm	115 mm
Závit hřídele	M14	M14	M14	M14
Průměr brusného kotouče	125 mm	125 mm	125 mm	125 mm
Průměr drátěného kartáče	75 mm	75 mm	75 mm	75 mm
Hmotnost	2,75 kg	2,75 kg	2,75 kg	2,75 kg

### Hlučnost a vibrace

Hladina akustického tlaku LpA	90,33 dB(A); nejistota K= ± 3 dB(A)
Hladina akustického výkonu LwA	101,33 dB(A); nejistota K= ± 3 dB(A)
Hladina vibrací a <sub>h,AG</sub>	
- hlavní rukojeť	9,255 ± 3 m/s <sup>2</sup> ; nejistota K= ± 1,5 m/s <sup>2</sup>
- pomocná rukojeť	6,496 ± 3 m/s <sup>2</sup> ; nejistota K= ± 1,5 m/s <sup>2</sup>

- Deklarovaná souhrnná hodnota vibrací a deklarovaná hodnota emise hluku se změřila v souladu se standardní zkušební metodou a smí se použít pro porovnání jednoho zařízení s jiným. Deklarovaná souhrnná hodnota vibrací a deklarovaná hodnota emise hluku se smí také použít k předběžnému stanovení expozice.



### VAROVÁNÍ:

Emise hluku se během skutečného používání nářadí mohou lišit od deklarovaných hodnot, a to v závislosti na způsobu, jakým se nářadí používá, zejména jaký druh obrobku se opracovává.

K ochraně obsluhující osoby je nutné určit bezpečnostní měření, která jsou založena na zhodnocení expozice ve skutečných podmínkách používání nářadí (zahrnout všechny části pracovního cyklu, jako je čas, po který je nářadí vypnuto a kdy běží naprázdno kromě času spuštění).

## STANDARDNÍ PŘÍSLUŠENSTVÍ

Přídavná rukojeť ..... 1×  
Klíč ..... 1×

## ÚČEL POUŽITÍ

### Správné použití

- Úhlová bruska je určena pro níže uvedené řezací a brusné práce bez použití chladících kapalin s použitím k tomu určených kotoučů:
  - Řezání kovu s použitím řezného kotouče z pojeného brusiva.
  - Řezání kamene, skla apod. s použitím diamantového řezného kotouče.
  - Broušení profilů, svárů, ploch, odrezování, čištění odlitků, k odstraňování povrchové úpravy s použitím lamelových kotoučů (s brusivem na podložce).
  - Broušení kovů s použitím brusných kotoučů z pojeného brusiva s tloušťkou do 6 mm.
  - Broušení rzi, patiny, čištění, odhrotování, povrchové úpravy kovu s použitím rotačních drátěných kartáčů se závitem M10 nebo M14 (dle specifikace brusky).
  - S použitím k tomu určených nosičů brusných výseků se závitem M14 (dle specifikace brusky) lze úhlovou brusku používat i s brusnými papíry.
- Nářadí je dovoleno používat pouze se síťovým napětím a síťovou frekvencí, které jsou uvedené na typovém štítku.

### Nesprávné použití

- Úhlová bruska nesmí být používána k řezání a broušení materiálů, při kterých vzniká značné množství prachu, jako např. k drážkování zdiva, řezání sádkartonu, cihel, obkladů a keramiky, protože by došlo ke spálení motoru v důsledku zanesení větracích otvorů prachem nebo ke zkratování provozního spínače vlivem zvlhnutí nánosů prachu uvnitř spínače, či jinému typu poškození motoru způsobeném prachem. K tomuto účelu jsou určeny drážkovačky zdiva, nebo řezačky obkladů. Pokud tuto brusku chcete i přesto použít k výše uvedeným pracím, je nutno osadit ji adaptérem pro připojení externího odsávání prachu.
- Toto nářadí se nesmí používat ve vlhkém prostředí.
- Toto nářadí se nesmí používat tam, kde existuje nebezpečí požáru a exploze.
- S tímto nářadím se nesmí pracovat s materiály ohrožujícími zdraví (např. azbest).
- Je zakázáno provádět jakékoliv změny konstrukce nářadí.



### VÝSTRAHA:

NEDOVOLTE, aby pohodlnost nebo pocit znalosti tohoto nářadí dané jeho opakovaným používáním nahradily přísné dodržování bezpečnostních pokynů pro tento výrobek. ZNEUŽITÍ nebo nedodržení bezpečnostních pravidel uvedených v tomto návodu k použití může vést k vážnému zranění.



### POZNÁMKA:

Vzhledem k našemu neustálému programu výzkumu a vývoje může dojít k změně uvedené specifikace bez předchozího upozornění.

## HLAVNÍ ČÁSTI



- Tlačítko zajištění otáčení vřetena pro montáž/výměnu kotouče
- Šipka znázorňující směr otáčení kotouče
- Vřeteno se závitem pro připevnění kotouče
- Ochranný kryt kotouče
- Vnější příruba pro upevnění kotouče
- Vnitřní příruba pro upevnění kotouče
- Hlavní rukojeť
- Provozní spínač
- Pomocná rukojeť
- Klíč pro upevnění/uvolnění kotouče

## PŘÍPRAVA PRO PROVOZ

### Kontrola stavu

- Před každým použitím zkontrolujte stav brusky. Nikdy nepoužívejte brusku s poškozenými, nefunkčními nebo chybějícími ochrannými kryty nebo s poškozeným upínacím vřetenem.
- Zkontrolujte dotažení všech šroubových spojů a v případě potřeby je dotáhněte.
- Zkontrolujte stav napájecího kabelu.



#### POZOR:

*Pokud je napájecí kabel poškozen, jeho výměnu svěďte odbornému servisnímu středisku, aby se zabránilo vzniku nebezpečné situace. Nářadí s poškozeným napájecím kabelem je zakázáno používat.*

### Montáž pomocné rukojeti

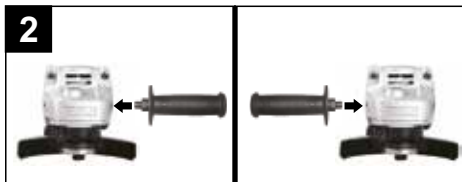

- Pokud byla pomocná rukojeť pro balení a přepravu kladiva demontována, přišroubujte ji zpět na své místo. V žádném případě nepoužívejte brusku bez pomocné rukojeti!
- Pomocnou rukojeť lze podle potřeby našroubovat do levého nebo pravého otvoru v těle brusky. Před použitím brusky se ujistěte, že je pomocná rukojeť řádně upevněna.

### Úprava polohy ochranného krytu



- Ochranný kryt (2) pomáhá chránit obsluhu před odletujícími úlomky broušeného materiálu, případně úlomkem/úlomkami kotouče v případě jeho odštípnutí či prasknutí, před odletujícími jiskrami, které mohou způsobit popáleniny a chrání před zachycením oděvu obsluhy rotujícími kotoučem.
- Povolte šroub (1) a nastavte kryt do polohy, vhodné pro vaši práci. Potom šroub řádně dotáhněte.



#### UPOZORNĚNÍ:

*Před uvedením brusky do provozu vždy zkontrolujte, zda je kryt řádně nasazen a zajištěn dle výše uvedeného postupu, jinak jeho funkce nemusí být dostatečná.*

### Volba kotouče



#### UPOZORNĚNÍ:

*Vždy používejte pouze kotouče, které jsou určeny pro úhlovou brusku, na nichž je uveden typ, rozměry a maximální otáčky, které nejsou nižší než otáčky brusky naprázdno uvedené v technických parametrech. Nikdy nepoužívejte kotouče jiných rozměrů, než je uvedeno v technických údajích, kotouče neznámého původu a kotouče, které vyžadují chlazení kapalinou. Bruska je určena k použití zasucha!*

- Pro řezání kovu použijte kotouče z pojeného brusiva. Před použitím zkontrolujte datum spotřeby kotouče, které je na něm vyznačeno. Pojivo kotouče má omezenou trvanlivost a starý kotouč se může rozpadnout.
- Pro řezání kamene, dlaždic, skla, střešních tašek apod. použijte diamantové řezné kotouče pro řezání zasucha.
- Pro plošné broušení žuly, mramoru, sklobetonu, betonu apod. použijte diamantový kotouč pro plošné broušení.
- Pro broušení profilů, zabroušení svárů a hran, odstraňování barvy, tmelů apod., použijte lamelový kotouč s brusivem na podložce.
- Pro obrábění dřeva jako např. zabroušení do požadovaného tvaru, odstranění nadbytečného materiálu, zaoblení hran, odstranění kůry z kmene, použijte rašplovací kotouč na dřevo.
- Pro obroušení rzi, patiny, barvy apod. lze použít drátěné kartáče s příslušným závitem. Maximální hodnota otáček, která je uvedena na kartáči, nesmí být nižší, než jsou otáčky brusky, jinak by z kartáče odletovaly štětiny a mohlo by dojít ke zranění obsluhy či osob v okolí! Kartáče musí mít malé rozměry, aby bruska nebyla přetěžována.



#### UPOZORNĚNÍ:

*Před použitím zkontrolujte zvolený kotouč. Kotouč musí být bezvadně namontovaný a musí se volně otáčet. Provedte zkušební chod po dobu minimálně 1 minuty bez zatížení. Nepoužívejte poškozené, neokrouhlé nebo vibrující kotouče. Poškozené kotouče mohou prasknout a způsobit poranění.*

## POUŽITÍ



#### VAROVÁNÍ:

*Nikdy nesmíte na tuto brusku vyvíjet nadměrný tlak. Odpovídající přítlak je dán vlastní hmotností brusky. Vyvíjení síly a nadměrného tlaku by mohlo způsobit nebezpečné poškození kotouče.*

*Dojde-li k pádu brusky během broušení, VŽDY vyměňte kotouč.*

*NIKDY nenařázejte brusným nebo jiným kotoučem do obrobku.*

*Zabraňte odsakování a zachycování kotouče, zejména při práci na rozích, ostrých hranách atd. Tak může dojít k ztrátě kontroly a k zpětnému rázu.*

*NIKDY nepoužívejte toto nářadí s řeznými kotouči na dřevo a s jinými pilovými kotouči. Jsou-li takové kotouče použity na brusce, dochází často k zpětnému rázu a k ztrátě kontroly nad nářadím, což vede k způsobení zranění.*

### Montáž a demontáž kotouče

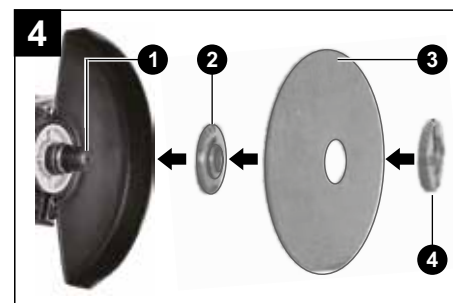

- Na hřídel (1) nasuňte vnitřní přírubu (2) a na její vyvýšenou část nasadte kotouč (3).
- Pokud upevňujete silnější kotouče, nasadte vnější přírubu (4) na kotouč tak, aby její vyvýšená část zapadla do středového otvoru kotouče.





### UPOZORNĚNÍ:

*Před připojením nářadí k elektrické zásuvce zkontrolujte, zda je napětí v zásuvce v rozmezí uvedeném v technických datech tohoto návodu. Nářadí je možné používat pouze ve stanoveném rozmezí napětí a frekvenci.*

*Při práci vždy používejte bezpečnostní brýle nebo obličejový štít.*

*Před odložením nářadí po dokončení práce toto nářadí vždy vypněte a počkejte, dokud nedojde k úplnému zastavení kotouče.*

### Zapnutí a vypnutí

- Brusku uchopte za hlavní a přídatnou rukojeť a palcem stiskněte a držte provozní spínač. Kotouč se roztočí.
- Uvolněním provozního spínače se spínač vrátí do polohy vypnuto a otáčení se zastaví.



### VAROVÁNÍ:

*Kotouč se bude pohybovat ještě několik sekund po uvolnění provozního spínače.*

*Nezapínejte tuto úhlovou brusku, je-li kotouč v kontaktu s obrobkem, hrozí nebezpečí vážného poranění.*

### Broušení

5



15-30°

- Pohybně úhlovou brusku za použití mírného tlaku po obrobku sem a tam.
- Pro nejlepší brusný účinek pohybujte brusku po obrobku rovnoměrně v úhlu 15° až 30° (mezi brusným kotoučem a obrobkem) sem a tam. U měkkého materiálu vedte hrubovací kotouč přes obrobek v mírném sklonu, u tvrdého materiálu ve strmějším sklonu.
- Při broušení šikmých ploch netlačte brusku na obrobek nadměrnou velkou silou.
- Pokud otáčky silně klesnou, snižte ihned přítlak. Pokud dojde k náhlému úplnému zabrzdění nebo zablokování brusky, ihned vypněte přívod proudu.
- Při práci na rozích buďte opatrní, protože kontakt s protínajícími se plochami může způsobit odskočení nebo nečekaný pohyb brusky.
- Po ukončení broušení nechte obrobek vychladnout. Nedotýkejte se horkých povrchů.



### POZNÁMKA:

*Bude-li úhlová bruska po použití příliš horká, nechte ji v chodu bez zatížení po dobu 2–3 minut, dokud nezchladne na normální provozní teplotu.*

### Rozbrušování a řezání

- Při rozbrušování nebo řezání pracujte s mírným posuvem dle řezaného materiálu. Na kotouč netlačte, nenatáčejte ho do šikmé polohy a nekmítejte s ním.
- Dobíhající rozbrušovací kotouče nepřibrzdujte bočním protitlakem.
- Při řezání profilů a čtyřhranných trubek je nejlepší nasadit nářadí v místě nejmenšího průřezu.
- Zamezte zaseknutí kotouče a nevyvíjejte na něj příliš velký tlak. Nepokoušejte se o provedení řezu s příliš velkou hloubkou. Vyvinete-li na kotouč příliš velký tlak, zvyšuje se jeho zatížení a náchylnost ke kroucení nebo ohybu v řezu, a tudíž možnost zpětného rázu nebo roztržení kotouče.

- Neobnovujte řezání přímo v dílu. Nechte kotouč dosáhnout plné rychlosti a poté jej opatrně zasuňte do řezu; posunujte nástroj směrem dopředu po povrchu zpracovávaného dílu. Pokud kotouč uvedete do chodu v dílu, může dojít k jeho uváznutí, zvednutí nebo zpětnému rázu.

### Ukončení práce

- Po dokončení všech prací vždy odpojte brusku od elektrické zásuvky.
- Bezprostředně po práci se nedotýkejte řezného kotouče, dokud nevychladne, nebo použijte ochranné rukavice. Nástroje jsou při práci velmi horké.
- Jakmile bruska a její části zcela vychladnou, proveďte údržbu dle pokynů v kapitole ÚDRŽBA A SKLADOVÁNÍ

### ÚDRŽBA A SKLADOVÁNÍ



### UPOZORNĚNÍ:

*Před prováděním jakékoli kontroly nebo údržby vždy odpojte brusku od zdroje elektrické energie.*

*K čištění povrchů nikdy nepoužívejte benzín, ředidla, líc nebo jiné podobné látky. Mohlo by dojít k odbarvení, deformaci nebo k prasklinám.*

*Při čištění a údržbě používejte ochranné rukavice.*

*Z důvodu zachování BEZPEČNOSTI a SPOLEHLIVOSTI brusky smí větší opravy nebo seřízení provádět pouze autorizovaný servis TOTAL nebo servisní centrum společnosti. Používejte přitom vždy originální náhradní díly TOTAL.*

### Běžná údržba

- Doporučujeme čistit nářadí po každém použití. Dbejte na to, aby větrací otvory motoru na těle nářadí byly nezasnesené a čisté, jinak může dojít k přehřívání motoru v důsledku nedostatečného proudění vzduchu. Zanesené otvory zamezují proudění vzduchu, což může způsobit přehřátí motoru. K odstraňování nečistot můžete použít měkký kartáč nebo suchý hadřík. Je-li to možné, foukejte stlačený vzduch do větracích otvorů, abyste odstranili všechny prach usazený uvnitř brusky. Přitom však musíte používat ochranné brýle.

### Kontroly mechanických částí

- Pravidelně kontrolujte všechny šrouby a ujistěte se, zda jsou řádně utaženy. Zjistíte-li uvolnění jakéhokoli šroubu, okamžitě jej utáhněte. Použití brusky s uvolněnými šrouby by mohlo vést k způsobení vážného poranění nebo poškození nářadí.
- Kontrolujte stav všech částí brusky. Při jakémkoliv poškození jakékoli části brusky ihned přestaňte brusku používat a zajistěte opravu v autorizovaném servisu. Nikdy neopravujte brusku sami.
- Při práci kontrolujte hladký chod. Při jakémkoliv nestandardním chodu nebo atypickém či zvýšeném hluku ihned brusku vypněte a zjistěte příčinu tohoto nestandardního stavu a tuto příčinu odstraňte. Pokud se Vám nepodaří tuto příčinu zjistit nebo závadu odstranit zanechte brusku do autorizovaného servisu.
- Pravidelně kontrolujte lehký chod provozního spínače. Pokud je zaseklý nebo nefunkční, nepracujte s brusku a zajistěte její opravu.

## Kontroly elektrických částí

- Kontrolujte stav přívodního kabelu brusky. Při jakémkoliv poškození přívodního kabelu ihned přestaňte brusku používat a zajistěte opravu v autorizovaném servisu. Nejčastější místa poškození přívodního kabelu jsou:
  - Otláčená místa izolace, když se kabel vede skrz okna nebo škvírami ve dveřích.
  - Ohyby a zalomení způsobená neodborným upevněním nebo vedením kabelu.
  - Poškození izolace nebo zástrčky vytržením ze zásuvky ve stěně.
  - Praskliny způsobené stárnutím izolace kabelu.Takto a podobně poškozený přívodní kabel je zakázáno používat, hrozí nebezpečí vážného poranění elektrickým proudem!
- Kontrolujte jiskření motoru. Pokud je jiskření zvýšené nebo má motor nepravidelný chod, je nutno vyměnit uhlíky motoru. Výměnu zajistěte v autorizovaném servisu.

## Skladování

- Očištěnou brusku skladujte na suchém místě mimo dosah dětí s teplotami do 45°. Brusku chraňte před přímým slunečním zářením, sálavými zdroji tepla, vysokou vlhkostí a vniknutím vody.

## OCHRANA ŽIVOTNÍHO PROSTŘEDÍ

Po skončení životnosti výrobku je nutné při likvidaci vzniklého odpadu postupovat v souladu s platnou legislativou. Výrobek obsahuje elektrické/elektronické součásti. Neodhazujte do směsného odpadu, odevzdejte zpracovateli odpadu nebo na místo zpětného odběru nebo odděleného sběru tohoto typu odpadu.



## ROZKRESLENÁ SESTAVA

TG1101256, TG1101256S, UTG1101256, TG1101256E, TG1101256-3,  
TG1101256-8, TG1101256-6, TG1101256-4, TG1101256-9

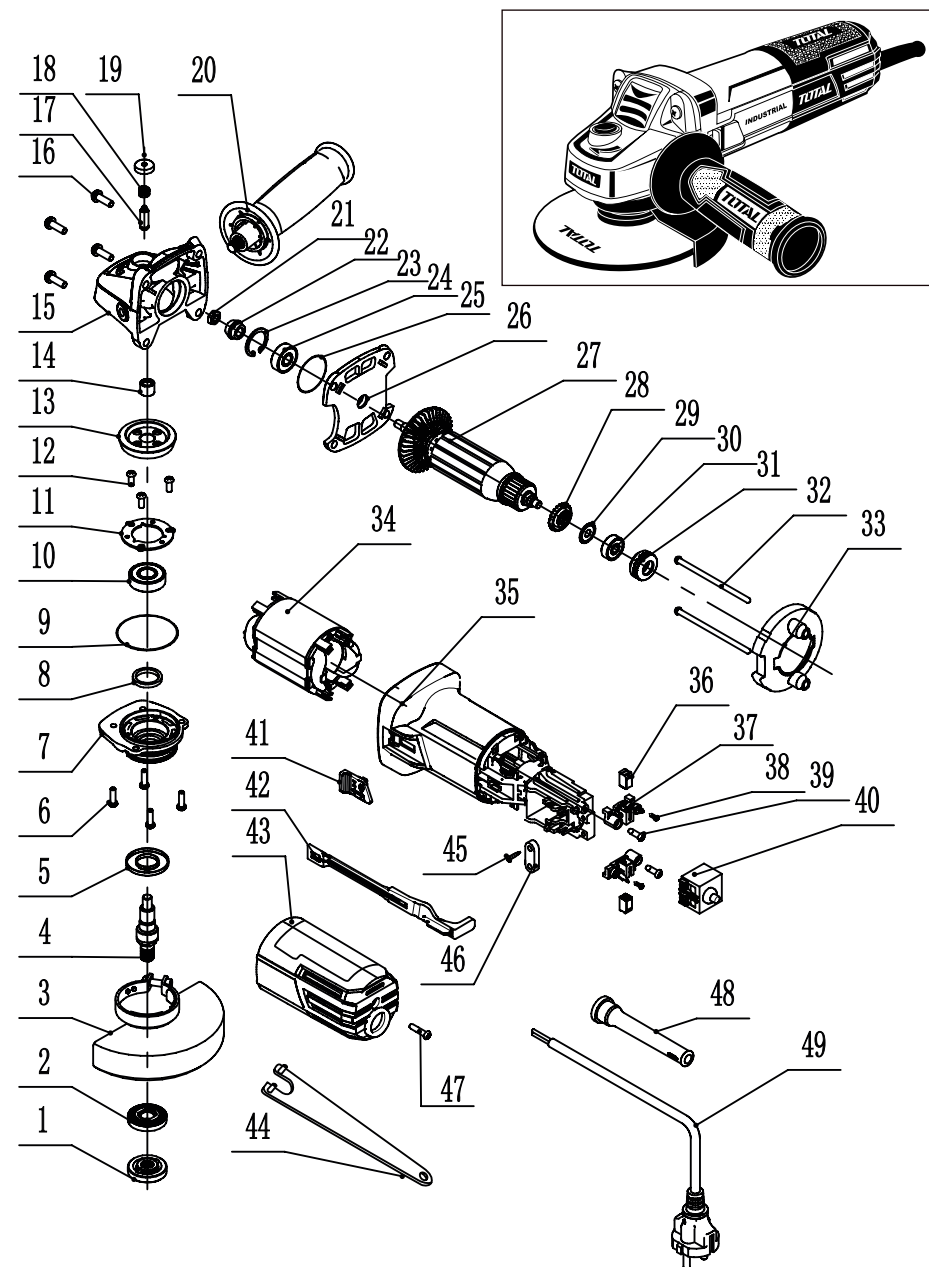

## SEZNAM NÁHRADNÍCH DÍLŮ

TG1101256, TG1101256S, UTG1101256, TG1101256E, TG1101256-3,  
TG1101256-8, TG1101256-6, TG1101256-4, TG1101256-9

Č.	Popis části	ks	Č.	Popis části	ks
1	Vnější příruba	1	41	Tlačítko	1
2	Vnitřní příruba	1	42	Táhlo	1
3	Kryt kotouče	1	43	Zadní kryt	1
4	Hřídel	1	44	Klíč	1
5	Prachovka	1	45	Šroub ST4 × 14	2
6	Šroub M4 × 12	4	46	Přichytka kabelu	1
7	Kryt převodovky	1	47	Šroub ST4 × 18	1
8	Vlněný kroužek	1	48	Průchodka kabelu	1
9	Kroužek	1	49	Kabel	1
10	Ložisko 6001	1			
11	Kryt ložiskové komory	1			
12	Šroub M5 × 10	3			
13	Velké ozubené kolo	1			
14	Jehlové ložisko	1			
15	Převodovka	1			
16	Šroub ST5 × 25	4			
17	Kolík	1			
18	Pružina	1			
19	Krytka	1			
20	Přídavná rukojeť	1			
21	Matice	1			
22	Pastorek	1			
23	Vnitřní pojistný kroužek	1			
24	Ložisko 608	1			
25	Kroužek	1			
26	Prostřední deska	1			
27	Kotva	1			
28	Utěšňovací kroužek	1			
29	Utěšňovací kroužek	1			
30	Ložisko 626	1			
31	Pouzdro ložiska	1			
32	Šroub ST4 × 75	2			
33	Kryt ventilátoru	1			
34	Stator	1			
35	Skříň	1			
36	Uhlík	2			
37	Pouzdro uhlíku	2			
38	Šroub ST3 × 8	2			
39	Šroub ST4 × 12	2			
40	Spínač	1			

## ZÁRUČNÍ LHŮTA A PODMÍNKY

### ODPOVĚDNOST ZA VADY (ZÁRUKA)

Uplatnění nároku na bezplatnou záruční opravu se řídí zákonem č. 89/2012 Sb., přičemž odpovědnost za vady na Vámi zakoupený výrobek platí po dobu 2 let od data jeho zakoupení - pokud např. na obalu či promomateriálu není uvedena delší doba pro nějakou část či celý výrobek.

Při splnění níže uvedených podmínek, které jsou v souladu s tímto zákonem, Vám výrobek bude bezplatně opraven.

### ZÁRUČNÍ PODMÍNKY

- 1) Prodávající je povinen spotřebiteli zboží předvést (pokud to jeho povaha umožňuje) a vystavit doklad o koupi v souladu se zákonem. Všechny údaje v dokladu o koupi musí být vypsány nesmazatelným způsobem v okamžiku prodeje zboží.
- 2) Již při výběru zboží pečlivě zvažte, jaké funkce a činnosti od výrobku požadujete. To, že výrobek nevyhovuje Vaším pozdějším technickým nárokům, není důvodem k jeho reklamaci.
- 3) Při uplatnění nároku na bezplatnou opravu musí být zboží předáno s řádným dokladem o koupi.
- 4) Pro přijetí zboží k reklamaci by mělo být pokud možno očištěno a zabaleno tak, aby při přepravě nedošlo k poškození (nejlépe v originálním obalu). V zájmu přesné diagnostiky závady a jejího dokonalého odstranění spolu s výrobkem zašlete i jeho originální příslušenství.
- 5) Servis nenese odpovědnost za zboží poškozené přepravcem.
- 6) Servis dále nenese odpovědnost za zaslání příslušenství, které není součástí základního vybavení výrobku. Výjimkou jsou případy, kdy příslušenství nelze odstranit z důvodu vady výrobku.
- 7) Odpovědnost za vady („záruka“) se vztahuje na skryté a viditelné vady výrobku.
- 8) Záruční opravu je oprávněn vykonávat výhradně autorizovaný servis značky Total.
- 9) Výrobce odpovídá za to, že výrobek bude mít po celou dobu odpovědnosti za vady vlastnosti a parametry uvedené v technických údajích, při dodržení návodu k použití.
- 10) Nárok na bezplatnou opravu zaniká, jestliže:
  - a) výrobek nebyl používán a udržován podle návodu k obsluze.
  - b) byl proveden jakýkoliv zásah do konstrukce stroje bez předchozího písemného povolení vydaného firmou Madal Bal a.s. nebo autorizovaným servisem značky Total.
  - c) výrobek byl používán v jiných podmínkách nebo k jiným účelům, než ke kterým je určen.
  - d) byla některá část výrobku nahrazena neoriginální součástí.
  - e) k poškození výrobku nebo k nadměrnému opotřebení došlo vinou nedostatečné údržby.
  - f) výrobek havaroval, byl poškozen vyšší mocí či nedbalostí uživatele.
  - g) škody vzniklé působením vnějších mechanických, teplotních či chemických vlivů.
  - h) vady byly způsobeny nevhodným skladováním, či manipulací s výrobkem.
  - i) výrobek byl používán (pro daný typ výrobku) v agresivním prostředí např. prašném, vlhkém.
  - j) výrobek byl použit nad rámec přípustného zatížení.
  - k) bylo provedeno jakékoliv falšování dokladu o koupi či reklamační zprávy.
- 11) Odpovědnost za vady se nevztahuje na běžné opotřebení výrobku nebo na použití výrobku k jiným účelům, než ke kterým je určen.
- 12) Odpovědnost za vady se nevztahuje na opotřebení výrobku, které je přirozené v důsledku jeho běžného používání, např. obroušení brusných kotoučů, nižší kapacita akumulátoru po dlouhodobém používání apod.
- 13) Poskytnutím záruky nejsou dotčena práva kupujícího, která se ke koupi věci váží podle zvláštních právních předpisů.
- 14) Nelze uplatňovat nárok na bezplatnou opravu vady, na kterou již byla prodávajícím poskytnuta sleva. Pokud si spotřebitel výrobek svépomocí opraví, pak výrobce ani prodávající nenese odpovědnost za případné poškození výrobku či újmu na zdraví v důsledku neodborné opravy či použití neoriginálních náhradních dílů.
- 15) Na vyměněné zboží či jeho část v záruční lhůtě neplatí nová dvouletá záruka od data výměny, ale dvouletá záruka se počítá od data zakoupení původního výrobku.
- 16) V případě sporu mezi kupujícím a prodávajícím ve vztahu kupní smlouvy, který se nepodařilo mezi stranami urovnat přímo, má kupující právo obrátit se na obchodní inspekci jako subjekt mimosoudního řešení spotřebitelských sporů. Na webových stránkách obchodní inspekce je odkaz na záložku „ADR-mimosoudní řešení sporů“.

## ZÁRUČNÍ A POZÁRUČNÍ SERVIS

Pro uplatnění práva na záruční opravu se obraťte na obchodníka, u kterého jste zboží zakoupili.  
Pro pozáruční opravu se obraťte na autorizovaný servis značky TOTAL, kterým je:

Band servis s.r.o.  
Těšínská 234/120  
716 00 Ostrava-Radvanice  
tel./fax. 596 232 390

V případě potřeby se pro bližší informace ohledně záruční a pozáruční opravy výrobků značky Total obraťte na  
e-mail: servis@madalbal.cz; Tel.: 222 745 132 nebo přímo také na adresu  
Madal Bal a.s. Letovská 532 199 00 Praha Letňany v době Po-Pá 9:30-17:30.

## EU PROHLÁŠENÍ O SHODĚ

**Předmět prohlášení-model, identifikace výrobku:**

**ÚHLOVÁ BRUSKA**  
**TG1101256, TG1101256S, UTG1101256, TG1101256E, TG1101256-3, TG1101256-8,**  
**TG1101256-6, TG1101256-4, TG1101256-9**

**Výrobce: TOTAL TOOLS CO., PTE. LTD. No. 45 Shanghai Road,**  
**Suzhou Industrial Park, Čína**

prohlašuje, že výše popsaný předmět prohlášení je ve shodě s příslušnými harmonizačními  
právními předpisy Evropské unie:

2006/42/ES; 2014/30/EU; 2011/65/EU

Toto prohlášení se vydává na výhradní odpovědnost výrobce.

Harmonizované normy (včetně jejich pozměňujících příloh, pokud existují), které byly  
použity k posouzení shody a na jejichž základě se shoda prohlašuje:

EN 60745-1:2009; EN 60745-2-3:2011; EN 55014-1:2017; EN 55014-2:2015;  
EN 61000-3-2:2014; EN 61000-3-3:2013; EN 50581:2012

Kompletaci technické dokumentace 2006/42 ES provedl Martin Šenkýř, Madal Bal a.s.  
Technická dokumentace (2006/42 ES) je k dispozici na adrese dovozce  
Madal Bal, a.s. Průmyslová zóna Příluky 244, 760 01 Zlín.

Místo a datum vydání EU prohlášení o shodě: Shanghai 06.01.2020

Jméno a podpis osoby oprávněné vypracovat prohlášení o shodě jménem výrobce:

Osborn Zou



# TOTAL

One-Stop Tools Station

TOTAL

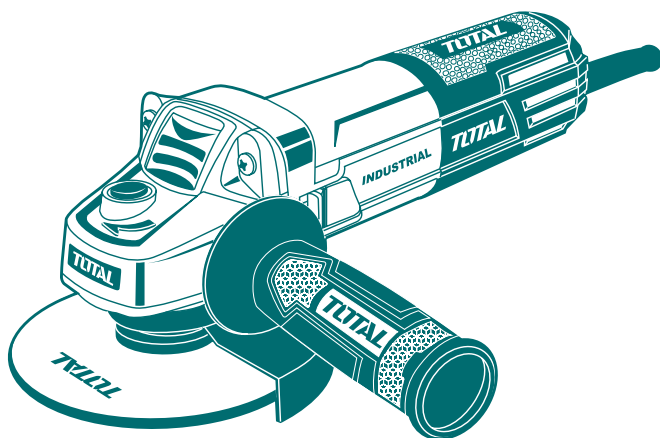

## ÚHLOVÁ BRUSKA

[www.totalbusiness.com](http://www.totalbusiness.com)  
TOTAL TOOLS CO., PTE. LTD.  
VYROBENO V ČINĚ  
T1020.V07

# 950 W