



----- **DE Originalbetriebsanleitung**

----- **EN** Translation of the original instructions

----- **FR** Traduction du mode d'emploi d'origine

----- **IT** Traduzione del Manuale d'Uso originale

----- **NL** Vertaling van de originele gebruiksaanwijzing

----- **CZ** Překlad originálního návodu k provozu

----- **SK** Preklad originálneho návodu na prevádzku

----- **HU** Az eredeti használati utasítás fordítása

----- **SL** Prevod originalnih navodil za uporabo

----- **HR** Prijevod originalnog naputka za uporabu.

----- **BG** Превод на оригиналната инструкция

----- **RO** Traducerea modului original de utilizare

----- **BA** Prijevod originalnih upstava za upotrebu.



GAK 710 TELE

95157



**DEUTSCH****Bitte lesen Sie die Gebrauchsanweisung vor Inbetriebnahme sorgfältig durch.**

ENGLISH

Please read the instructions carefully before starting the machine.

FRANÇAIS

Veuillez lire avec soin le mode d'emploi avant la mise en service

ITALIANO

Leggere attentamente le istruzioni per l'uso prima di mettere in funzione l'elettrodomestico.

NEDERLANDS

Graag instructies zorgvuldig doorlezen vóóordat u de machine in gebruik neemt.

SLOVENSKY

Pred prvým použitím prístroja si pozorne prečítajte návod na obsluhu.

CESKY

Před spuštěním stroje si pečlivě pročtěte návod k používání.

MAGYAR

Kérjük alaposan olvassa el a tájékoztatót mielőtt a gépet használja.

SLOVENIJA

Pred uvedbo v pogon prosim natančno preberite priložena navodila za uporabo.

HRVATSKI

Prije puštanja u rad pažljivo pročitajte naputak za upotrebu.

БЪЛГАРСКИ

Преди пускане на уреда в действие моля прочетете внимателно инструкцията за използване.

ROMÂNIA

Va rugăm să citiți cu atenție modul de utilizare înainte de punerea utilajului în funcțiune.

BOSANSKI

Pre puštanja u rad pažljivo pročitajte uputstvo za upotrebu.



IINBETRIEBNAHME STARTING-UP THE MACHINE MISE EN SERVICE MESSA IN FUNZIONE INBEDRIJFSTELLING UVEDENÍ DO PROVOZU UVEDENIE DO PREVÁDZKY ÜZEMBE HELYEZÉS UVEDBA V POGON PUŠTANJE U RAD ПУСКАНЕ В ДЕЙСТВИЕ PUNEREA ÎN FUNCȚIUNE PUŠTANJE U RAD _____	2
---	----------

Deutsch	TECHNISCHE DATEN ANFORDERUNGEN AN DEN BEDIENER VERHALTEN IM NOTFALL SICHERHEITSHINWEISE WARTUNG GEWÄHRLEISTUNG _____	6
----------------	--	----------

English	TECHNICAL DATA REQUIREMENTS FOR OPERATING STAFF EMERGENCY PROCEDURE SAFETY INSTRUCTIONS MAINTENANCE GUARANTEE _____	12
----------------	---	-----------

Français	CARACTÉRISTIQUES TECHNIQUES OPÉRATEUR CONDUITE EN CAS D'URGENCE CONSIGNES DE SÉCURITÉ ENTRETIEN GARANTIE SERVICE _____	17
-----------------	--	-----------

Italiano	DATI TECNICI REQUISITI ALL'OPERATORE COMPORTAMENTO IN CASO D'EMERGENZA ISTRUZIONI DI SICUREZZA MANUTENZIONE GARANZIA SERVIZIO _____	23
-----------------	--	-----------

Nederlands	TECHNISCHE GEGEVENS EISEN AAN DE BEDIENENDE PERSOON HANDELSWIJZE IN NOODGEVAL VEILIGHEIDSADVIEZEN ONDERHOUD GARANTIE SERVICE _____	29
-------------------	--	-----------

Cesky	TECHNICKÉ ÚDAJE POŽADAVKY NA OBSLUHU CHOVÁNÍ V PŘÍPADĚ NOUZE BEZPEČNOSTNÍ POKYNY ÚDRŽBA ZÁRUKA SERVIS _____	35
--------------	--	-----------

Slovensky	TECHNICKÉ ÚDAJE POŽIADAVKY NA OBSLUHU SPRÁVANIE V PRÍPADE NÚDZE BEZPEČNOSTNÉ POKYNY ÚDRŽBA ZÁRUKA SERVIS _____	40
------------------	--	-----------

Magyar	MŰSZAKI ADATOK KÖVETELMÉNYEK A GÉP KEZELŐJÉRE VISELKEDÉS KÉNYSZERHELYZETBEN BIZTONSÁGI UTASÍTÁSOK KARBANTARTÁS JÓTÁLLÁS SZERVÍZ _____	46
---------------	---	-----------

Slovenija	TEHNIČNI PODATKI ZAHTEVE, KI JIH MORA SPOLNJEVATI UPORABNIK UKREPI V ZASILNIH PRIMERIH VARNOSTNI NAPOTKI VZDRŽEVANJE GARANCIJA SERVIS _____	52
------------------	---	-----------

Hrvatski	TEHNIČKI PODACI ZAHTJEVI NA OSOBLJE POSTUPANJE U SLUČAJU NUŽDE SIGURNOSNE UPUTE ODRŽAVANJE JAMSTVO SERVIS _____	57
-----------------	--	-----------

Български	ТЕХНИЧЕСКИ ДАННИ ИЗИСКВАНИЯ ЗА ОБСЛУЖВАНЕ ПОВЕДЕНИЕ В СЛУЧАЙ НА БЕДА ИНСТРУКЦИИ ПО БЕЗОПАСНОСТ ПОДДРЪЖКА ГАРАНЦИЯ СЕРВИЗ _____	62
------------------	--	-----------

România	DATE TEHNICE EXIGENȚE LA ADRESA OPERATORULUI COMPORTAMENT ÎN CAZURI EXTREME INSTRUCȚIUNI DE SECURITATE ÎNȚREȚINERE GARANȚIE _____	68
----------------	---	-----------

Bosanski	TEHNIČKI PODACI ZAHTJEVI ZA OSOBLJE POSTUPANJE U SLUČAJU NUŽDE SIGURNOSNA UPUTSTVA ODRŽAVANJE GARANCIJA SERVIS _____	74
-----------------	--	-----------

EG-Konformitätserklärung EC-Declaration of Conformity Déclaration de conformité CE Dichiarazione di conformità CE EG-Conformiteitsverklaring Prohlášení o shodě EU Vyhlásenie o zhode EÚ Aazonossági nyilatkozat EU Izjava o ustreznosti EU Izjava o sukladnosti EU Декларация за сходство с ЕС Declarație de conformitate UE Izjava o usklađenosti sa propisima EU _____	79
---	-----------

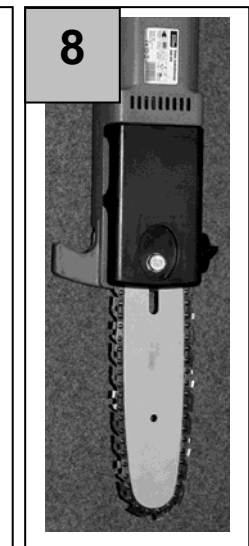
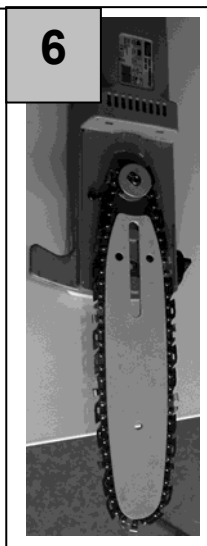
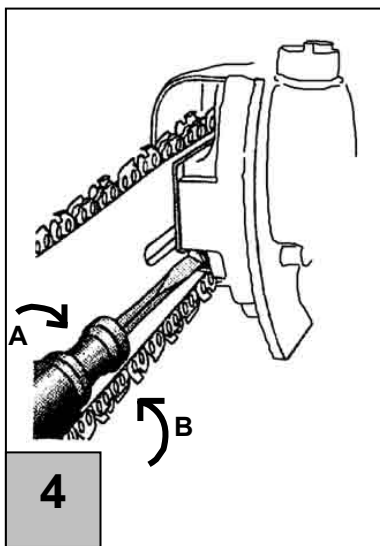
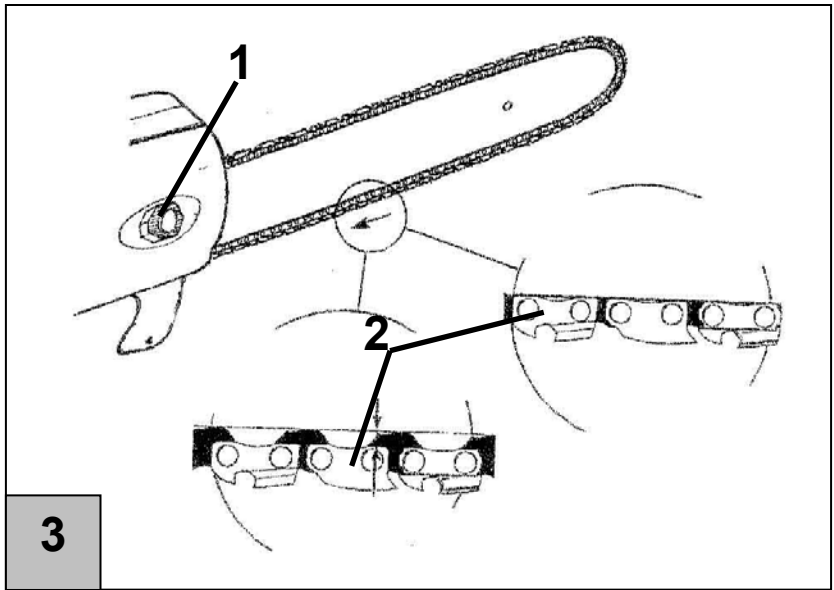
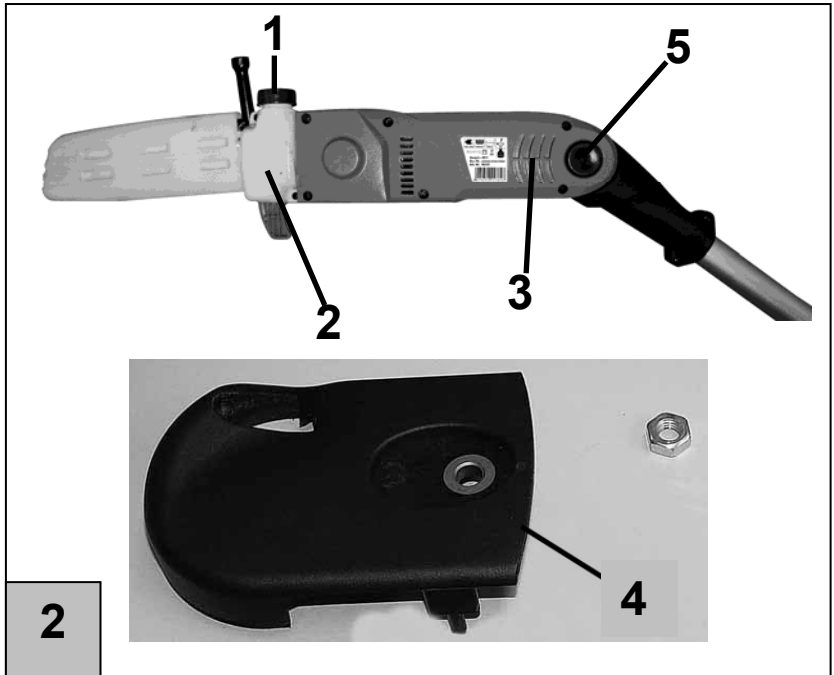
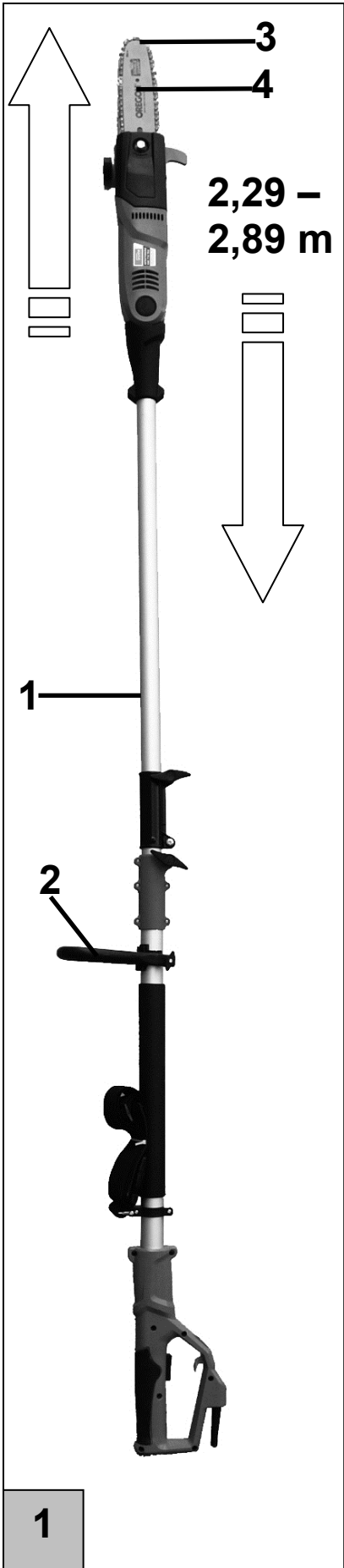

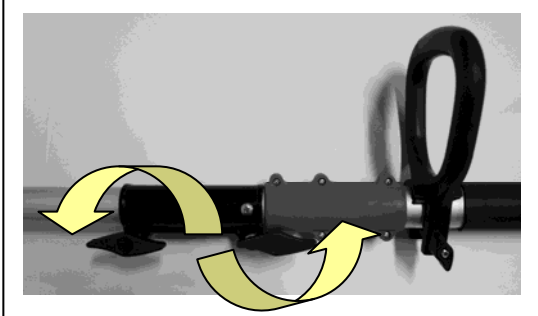
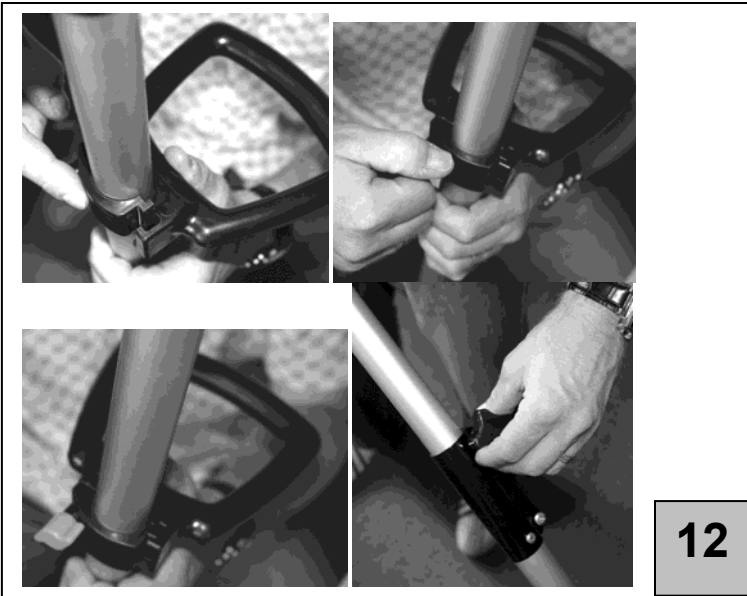
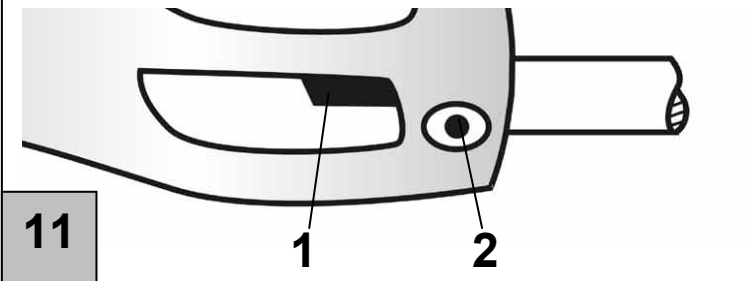
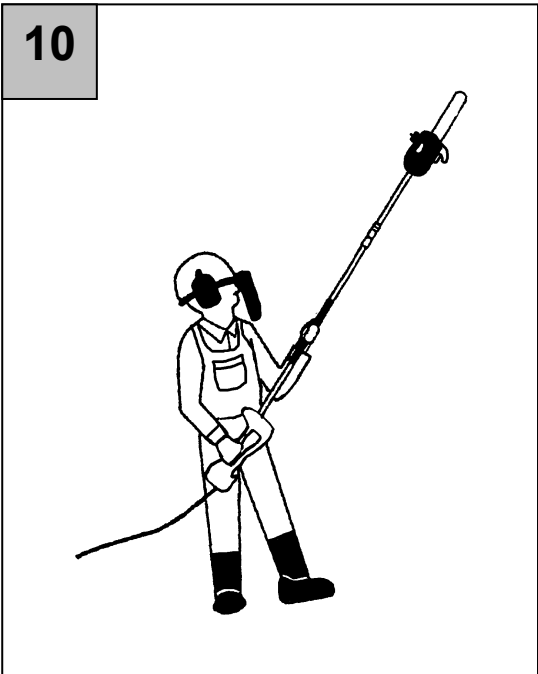
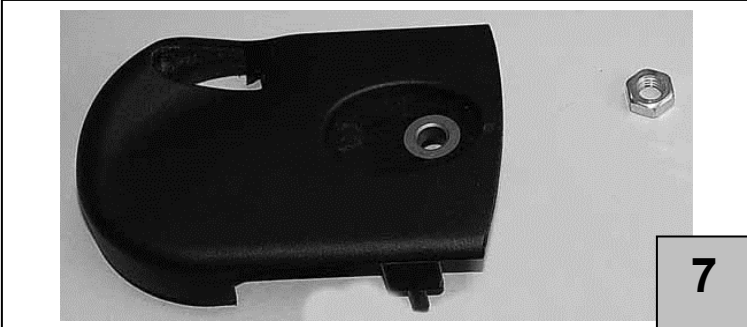
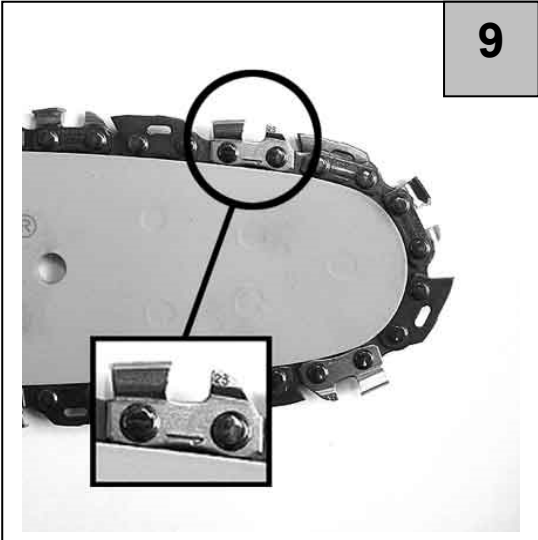

Einleitung

Damit Sie an Ihrem neuen Gerät möglichst lange Freude haben, bitten wir Sie, die Betriebsanweisung und die beiliegenden Sicherheitshinweise sorgfältig durchzulesen. Ferner wird empfohlen, die Gebrauchsanweisung für den Fall aufzubewahren, dass Sie sich die Funktionen des Artikels später nochmals ins Gedächtnis rufen möchten.

Im Rahmen ständiger Produktweiterentwicklung behalten wir uns vor zur Verbesserung technische Änderungen umzusetzen.

Bei diesem Dokument handelt es sich um die Originalbetriebsanweisung.

ABBILDUNGEN BEISPIELHAFT!

Lieferumfang

Nehmen Sie das Gerät aus der Transportverpackung und prüfen Sie die Vollständigkeit und das Vorhandensein folgender Teile:

- 1x Astkettensäge
- 1x Schwert
- 1x Kette
- 1x Schlüssel
- 1x Griff
- 1x Benutzerhandbuch und Gewährleistungskarte

Sollten Teile des Lieferumfangs fehlen oder beschädigt sein, wenden Sie sich bitte an Ihren Händler.

Gerätebeschreibung (Abb. 1+2)

Mit variablem Teleskopgestänge zur bequemen Gehölzpflege. Grundgerät mit der variablen Teleskop-Verstellung **von 2,29 m bis 2,89 m** erreichen Sie auch weit oben gelegene Partien. 3-fach arretierbarer Sägekopf.

Bild 1

1. Astkettensäge
2. Haltegriff
3. Sägekette
4. Kettenschwert
5. Winkelarretierungsschraube

Bild 2

1. Ölkappe
2. Öltank
3. Motor
4. Sägeblattabdeckung

Technische Daten

	GAK 710 TELE
Anschluss/Frequenz:	230 V~50 Hz
Schutzart/-klasse:	IP 20 / II
Motorleistung:	710 W (P1)
Schwertlänge:	240 mm
Schnittlänge:	180 mm
Schnittgeschwindigkeit:	14 m/s
Kettenöltank:	0,2 l
Teleskopauszug:	0-600 mm
Änschlusskabel:	350 mm
Lärmwertangabe:	Lwa 103 dB(A) *
Aufbaumaß LxBxH:	2290x260x145 mm
Gewicht:	4,6 kg
Artikel Nummer:	95157

* Lärmwertinformation

Messwerte ermittelt entsprechend 2000/14/EG (1,60m Höhe, 1m Abstand) – Messtoleranzen +-3dB

Wichtige grundlegende Sicherheitshinweise

Bevor Sie mit dem Gerät arbeiten, lesen Sie die nachstehenden Sicherheitsvorschriften und die Bedienungsanleitung aufmerksam durch. Falls Sie das Gerät an andere Personen übergeben sollten, händigen Sie die Bedienungsanleitung bitte mit aus. Bewahren Sie die Bedienungsanleitung immer gut auf!

Verpackung: Ihr Gerät befindet sich zum Schutz vor Transportschäden in einer Verpackung. Verpackungen sind Rohstoffe und somit wieder verwendungsfähig oder können dem Rohstoffkreislauf zurückgeführt werden.

Bitte lesen Sie die Gebrauchsanweisung sorgfältig durch und beachten Sie deren Hinweise. Machen Sie sich anhand dieser Gebrauchsanweisung mit dem Gerät, dem richtigen Gebrauch sowie den Sicherheitshinweisen vertraut. Bitte bewahren Sie die Hinweise für späteren Gebrauch sicher auf.

- Die Säge nicht benutzen, wenn der Bediener müde ist oder unter Einfluss von Alkohol, Medikamenten oder Drogen steht.
- Unbenutzte Geräte sollten an einem trockenen, verschlossenen Ort und außerhalb der Reichweite von Kindern aufbewahrt werden.
- Halten Sie die Werkzeuge scharf und sauber, um besser und sicherer arbeiten zu können. Kontrollieren Sie regelmäßig das Kabel des Werkzeugs und lassen Sie es bei Beschädigungen von einem anerkannten Fachmann erneuern.
- Kontrollieren Sie das Verlängerungskabel regelmäßig und ersetzen Sie es, wenn es beschädigt ist. Verwenden Sie im Freien nur dafür zugelassene, entsprechend gekennzeichnete Verlängerungskabel
- Die einschlägigen Unfallverhütungsvorschriften und die sonstigen, allgemein anerkannten Sicherheitstechnischen Regeln müssen beachtet werden.
- Ziehen Sie bei jeglichen Einstell- und Wartungsarbeiten den Netzstecker.
- Sämtliche Schutz- und Sicherheitseinrichtungen müssen nach abgeschlossener Reparatur oder Wartung sofort wieder montiert werden.
- Beschädigte oder fehlerhafte Schutzeinrichtungen sind unverzüglich auszutauschen.
- Elektroinstallationen, Reparaturen und Wartungsarbeiten dürfen nur von Fachleuten ausgeführt werden.
- Keine lose Kleidung oder Schmuck tragen. Diese können von der sich bewegenden Kette ergriffen werden. Haarabdeckung bei langen Haaren tragen. Gesichts- oder Staubmaske (beim Arbeiten in staubigen Bereichen) tragen.
- Benutzen Sie das Kabel nicht, um den Stecker aus der Steckdose zu ziehen. Schützen Sie das Kabel vor Hitze, Öl und scharfen Kanten.
- Schwere Schutzhandschuhe, Sicherheitsschuhe mit Stahlunterlagen und nicht rutschenden Sohlen tragen.
- Schalten Sie das Gerät nicht ein, wenn es umgedreht ist bzw. wenn es nicht in der Arbeitsstellung ist.
- Halten Sie das Gerät von anderen Personen, insbesondere Kindern und auch von Haustieren fern.
- Arbeiten Sie nur bei ausreichenden Lichtverhältnissen.
- Sollt Sie die Arbeit unterbrechen, lagern Sie bitte das Gerät an einem sicheren Ort.
- Benutzen Sie das Gerät nie bei Regen oder in feuchter, nasser Umgebung.
- Alle Teile am Gerät müssen regelmäßig auf Anzeichen einer Verletzung oder Alterung untersucht werden. Das Gerät darf nicht benutzt werden, falls der Zustand nicht einwandfrei ist.
- Für die Instandhaltung nur Original-Ersatzteile verwenden.
- Vor Inbetriebnahme der Maschine und nach irgendwelchem Aufprall, prüfen Sie sie auf Anzeichen von Verschleiß oder Beschädigung, und lassen Sie notwendige Reparaturen durchführen.

- Benutzen Sie nie Ersatz- und Zubehörteile, die vom Hersteller nicht vorgesehen oder empfohlen sind.
- Achten Sie darauf, dass andere Gegenstände **keinen** Kurzschluss an den Kontakten des Geräts verursachen.
- **Personen, die aufgrund ihrer physischen, sensorischen oder geistigen Fähigkeiten oder Ihrer Unerfahrenheit oder Unkenntnis nicht in der Lage sind, das Gerät zu bedienen, dürfen das Gerät nicht benutzen.**
- **Wenn das Gerät sichtbare Beschädigungen aufweist, darf das Gerät nicht in Betrieb genommen werden.**
- **Durch unsachgemäße Reparaturen können erhebliche Gefahren entstehen.**
- Für die Zubehörteile gelten die selben Vorschriften.

Güde GmbH & Co. KG übernimmt keine Haftung für Schäden aufgrund folgender Punkte:

- **Beschädigungen am Gerät durch mechanische Einflüsse und Überspannungen.**
- **Veränderungen am Gerät**
- **Verwendung für andere als die in der Anleitung beschriebenen Zwecke.**
- **Beachten Sie unbedingt sämtliche Sicherheitshinweise um Verletzungen und Schäden zu vermeiden.**

Wichtige gerätespezifische Sicherheitshinweise



- Vor Beginn der Arbeit mit der Ast-Kettensäge ist für einen ebenen und triffsten Arbeitsbereich mit ausreichender Bewegungsfreiheit zu sorgen.
- Beim Verlassen des Arbeitsplatzes die Ast-Kettensäge ausschalten und Netzstecker ziehen
- Halten Sie den Arbeitsplatz von Holzabfällen und herumliegenden Teilen frei.
- Sägen Sie nicht in der Nähe von brennbaren Flüssigkeiten oder Gasen.
- Fehlerhafte Ketten müssen sofort ausgetauscht werden.
- Die Ast-Kettensäge ist nur zum Schneiden von Holz ausgelegt. Die Ast-Kettensäge nicht für andere Zwecke benutzen. Nicht zum Schneiden von nicht hölzernen Gegenständen einsetzen. Nur für Benutzung im Freien markierte Verlängerungsleitungen benutzen.
- Benutzen Sie nie die Ast-Kettensäge, wenn der Stiel oder die Säge beschädigt ist, falsch justiert oder nicht vollständig oder sicher zusammengebaut ist oder wenn der Auslöser die Säge nicht ein- und ausschaltet. Die Kette muss anhalten, wenn der Auslöser losgelassen
- Das Beschneiden von Ästen sollte mit einem Sägebock geübt werden.
- Benutzen sie nie die Ast-Kettensäge bei starkem Wind oder in Sturmweather.
- Vorsicht von fallenden Ästen. Den Baum vor dem Beschneiden inspizieren. Für fallende Äste Platz machen.
- Die Ast-Kettensäge nicht zum Fällen von Schösslingen oder Gebüsch einsetzen.
- Beim Einsatz der Ast-Kettensäge nicht auf einer Leiter oder einem anderen instabilen Gerät stehen. Beide Hände beim Betrieb der Säge benutzen. Festen, stetigen Druck beim Schneiden auf die Kettensäge ausüben. Die Ast-Kettensäge nicht zum Beschneiden von Ästen benutzen, die einen dickeren Durchmesser als das Kettenschwert haben.
- Andere Personen vom schneidenden Ende der Ast-Kettensäge fern- und in einem sicheren Abstand vom Arbeitsbereich halten.
- Die Ast Kettensäge ist nicht Isoliert! Die Ast-Kettensäge nicht in der Nähe von Kabel-, Strom oder Telefonleitungen einsetzen. Infolge von so genannten Spannungsbögen könnte der Bediener tödlichen Gefahren ausgesetzt sein! Einen Mindestabstand von 10 Metern von allen Stromleitungen halten. Lokale Vorschriften beachten.

- Nicht direkt unter dem zu beschneidenden Ast stehen. Sich immer außerhalb des Weges fallender Äste/Zweige positionieren.

⚠ Achtung: Die Säge nur an einem Stromnetz mit Fehlerstromschalter (FI) betreiben!

Kennzeichnung

Produktsicherheit:

	
Produkt ist mit den einschlägigen Normen der Europäischen Gemeinschaft konform	TÜV geprüft

Verbote:

	
Verbot, allgemein (in Verbindung mit anderem Piktogramm)	Gerät nicht bei Nässe verwenden
	
Am Kabel ziehen / transportieren verboten	Vorsicht vor gefährlichem Rückschlag!



Warnung:

	
Warnung/Achtung	Warnung vor umherfliegenden Objekten
	
Sicherheitsabstand einhalten	

Gebote:



	
Bedienungsanleitung lesen!	Schutzbrille und Ohrenschutz tragen!
	
Sicherheitsschuhe tragen!	Schutzhelm tragen!
	
Schutzkleidung tragen!	Sicherheitshandschuhe tragen!

Umweltschutz:





	
Abfall nicht in die Umwelt sondern fachgerecht entsorgen.	Verpackungsmaterial aus Pappe kann an den dafür vorgesehen Recycling-Stellen abgegeben werden.

	
Schadhafte und/oder zu entsorgende elektrische oder elektronische Geräte müssen an den dafür vorgesehenen Recycling-Stellen abgegeben werden.	

Verpackung:

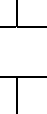
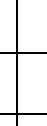
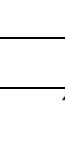
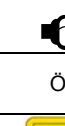
	
Vor Nässe schützen	Packungsorientierung Oben

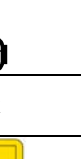
Technische Daten:

	
Anschluss	Motorleistung
	
Schwertlänge	Öltank
	
Gewicht	Lärmwertangabe
	
Teleskop-Verstellung	

Gewährleistung

Die Gewährleistungszeit beträgt 12 Monate bei gewerblicher Nutzung, 24 Monate für Verbraucher und beginnt mit dem Zeitpunkt des Kaufs des Gerätes.

Die Gewährleistung erstreckt sich ausschließlich auf Mängel, die auf Material- oder Herstellungsfehler zurückzuführen sind. Bei Geltendmachung eines Mangels im Sinne der Gewährleistung ist der Kaufbeleg - der das Verkaufsdatum auszuweisen hat - mit Verkaufsdatum beizufügen.

Von der Gewährleistung ausgeschlossen sind unsachgemäße Nutzung, wie z. B. Überlastung des Gerätes, Gewaltanwendung, Beschädigungen durch Fremdeinwirkung, Fremdkörper, sowie Nichtbeachtung der Gebrauchs- und Aufbauanleitung und normaler Verschleiß.

Verhalten im Notfall

Leiten Sie die der Verletzung entsprechend notwendigen Erste Hilfe Maßnahmen ein und fordern Sie schnellstmöglich qualifizierte ärztliche Hilfe an. Bewahren Sie den Verletzten vor weiteren Schädigungen und stellen Sie diesen ruhig.

Für einen eventuell eintretenden Unfall sollte immer ein Verbandskasten nach DIN 13164 am Arbeitsplatz griffbereit vorhanden sein. Dem Verbandskasten entnommenes Material ist sofort wieder aufzufüllen.

Wenn Sie Hilfe anfordern, machen Sie folgende Angaben:

1. Ort des Unfalls
2. Art des Unfalls
3. Zahl der Verletzten
4. Art der Verletzungen

Bestimmungsgemäße Verwendung

Elektrische Astkettensäge zur Baum- und Gehölzpflege für den Privatgebrauch. Bei Nichtbeachtung der Bestimmungen, aus den allgemein gültigen Vorschriften sowie den Bestimmungen aus dieser Anleitung, kann der Hersteller für Schäden nicht verantwortlich gemacht werden.

Einsatzgebiete:

Für Gehölzpflege bis in ca. 5-6 m Höhe je nach Körpergröße.

Entsorgung

Die Entsorgungshinweise ergeben sich aus den Piktogrammen die auf dem Gerät bzw. der Verpackung aufgebracht sind. Eine Beschreibung der einzelnen Bedeutungen finden Sie im Kapitel „Kennzeichnung“.

Entsorgung der Transportverpackung

Die Verpackung schützt das Gerät vor Transportschäden. Die Verpackungsmaterialien sind in der Regel nach umweltverträglichen und entsorgungstechnischen Gesichtspunkten ausgewählt und deshalb recycelbar. Das Rückführen der Verpackung in den Materialkreislauf spart Rohstoffe und verringert das Abfallaufkommen. Verpackungsteile (z.B. Folien, Styropor®) können für Kinder gefährlich sein. **Es besteht Erstickungsgefahr!** Bewahren Sie Verpackungsteile außerhalb der Reichweite von Kindern auf und entsorgen Sie sie so schnell wie möglich.

Anforderungen an den Bediener

Der Bediener sollte vor Gebrauch des Gerätes aufmerksam die Bedienungsanleitung gelesen haben.

Qualifikation

Außer einer ausführlichen Einweisung durch eine sachkundige Person ist keine spezielle Qualifikation für den Gebrauch des Gerätes notwendig.

Mindestalter

Das Gerät darf nur von Personen betrieben werden, die das 16. Lebensjahr vollendet haben. Eine Ausnahme stellt die Benutzung als Jugendlicher dar, wenn die Benutzung im Zuge einer Berufsausbildung zur Erreichung der Fertigkeit unter Aufsicht eines Ausbilders erfolgt.

Schulung

Die Benutzung des Gerätes bedarf lediglich einer entsprechenden Unterweisung durch eine Sachkundige Person bzw. die Bedienungsanleitung. Eine spezielle Schulung ist nicht notwendig.

Transport und Lagerung

Wenn die Säge länger als 30 Tage zu lagern ist, sind folgende Handlungen auszuführen:

1. Den Öltank leeren.
2. Das Kettenschwert und die Kette entfernen und säubern. Das Kettenschwert und die Kette durch Einweichen in ein Petroleumlösemittel oder in mildem Seifenwasser säubern.
3. Das Kettenschwert und die Kette abtrocknen.
4. Die Kette in einen mit Öl gefüllten Behälter geben. Dadurch wird Verrosten verhindert.
5. Eine dünne Schicht Öl auf das Kettenschwert aufbringen.
6. Das Äußere des Sägekörpers mit einem weichen Tuch mit mildem Seifenwasser abwischen.
7. Die Kettensäge lagern an einer hochgelegenen oder verschlossenen Stelle, außerhalb der Reichweite von Kindern.
8. Die Kettensäge an einem trockenen Ort in einer Tragetasche oder mit einer Abdeckung über das Kettenschwert lagern.

Namen und Begriffe

Kettenschwert: Metallschiene, die sich aus dem Sägekörper erstreckt. Das Kettenschwert stützt und führt die Kette.

Rückschlag: Der gefährliche Rückschlag kann auftreten, wenn das obere Viertel der Schwertschneidkante einen Gegenstand berührt, während sich die Kette bewegt. Das Kettenschwert schlägt plötzlich aufwärts und zum Bediener hin.

Ölschmiersystem: Schmierungssystem für das Kettenschwert und Kette.

Sägekette (Kette): Eine Kettenschleife mit Schneidzähnen die das Holz schneiden. Der Motor treibt die Kette an. Das Kettenschwert stützt die Kette.

Kettenrad: Zahnrad, das die Kette antreibt.

Schalter: Gerät, das einen elektrischen Stromkreis zum Sägemotor schließt oder öffnet.

Schaltersicherung: Vorrichtung die das unbeabsichtigte Starten der Säge verringert.

Auslöser: Gerät, das die Säge ein und ausschaltet. Drücken auf den Auslöser schaltet die Säge ein. Loslassen des Auslösers schaltet die Säge aus.

Beschneiden (Stutzen): Vorgang zum Schneiden von Ästen an einem lebenden Baum.

Unterschnitt: Ein aufwärts gerichteter Schnitt von der Unterseite eines Baumstamms oder Astes. Dies erfolgt in normaler Schneidposition und mit einem Schnitt mit der Spitze des Kettenschwertes.

Montage

Zusammenbau des Kettenschwertes und Sägekette:

⚠ ACHTUNG: Die Schneidkanten an der Kette sind scharf. **Schutzhandschuhe beim Handhaben der Kette tragen. WICHTIG: Die Ast-Kettensäge vorsichtig beim Zusammenbau in einen Schraubstock spannen.**

1. Die Kettenradabdeckung entfernen (**Abb. 5**)
2. Die Kette auf das Schwert montieren (Laufrichtung der Kette **Abb. 9** beachten!)
3. Die Spannschraube lösen (**Abb. 4/B**)
4. Die Kette am Kettenrad einfädeln und das Schwert einlegen (das Langloch des Schwertes und die Bohrungen des Schwertes passen in den Bolzen des Kettenschwertes und auf den Spannbolzen **Abb. 6**).
5. Abdeckung (**Abb. 7**) montieren (**Abb. 8**) und leicht anziehen (Handfest).

⚠ ACHTUNG: Die Kette nicht gegen die Laufrichtung positionieren. Wenn die Kette umgekehrt ist, vibriert die Säge stark und schneidet nicht (**Abb. 9**)

Zusammenbau des Griffes:

Griff wie in der **Abb. 12** gezeigt montieren.

Klappfunktion:

Stecken Sie die Astkettensäge wie in **Abb. 13** gezeigt zusammen und drehen Sie die zwei Schrauben fest.

Winklereinstellen des Sägekopfes

⚠ Achtung! Nur bei ausgeschaltetem Gerät Einstellungen vornehmen!

Der Sägekopf kann in 3 verschiedenen Schneidwinkeln arretiert werden um ein individuelles Arbeiten zu ermöglichen. Drücken Sie hierzu die Arretierungsschraube (**Abb. 2/5**) und stellen den Sägekopf in die gewünschte Arbeitsposition. Fixieren Sie nun den Schneidkopf in der gewünschten Position mit der Arretierungsschraube (**Abb. 2/5**).

Sicherheitshinweise für die Bedienung

- Benutzen Sie das Gerät erst nachdem Sie die Bedienungsanleitung aufmerksam gelesen haben.
- Beachten Sie alle in der Anleitung aufgeführten Sicherheitshinweise.

- Verhalten Sie sich verantwortungsvoll gegenüber anderen Personen.
- Beim Arbeiten nur gehen, nicht laufen.
- Benutzen sie immer die richtige Arbeitskleidung.

Bedienung

1. Die Säge mit dem Verlängerungskabel verbinden. Das Verlängerungskabel in die Spannungsversorgung einstecken.
2. Beide Hände zum Festhalten der Säge benutzen. Nur die vorgesehenen Griffbereiche beim Betrieb der Kettensäge (**Abb. 10**) benutzen. Gut festhalten. Die Daumen und Finger müssen um den Griff und den Stiel der Kettensäge liegen.
3. Sicherstellen, dass die Füße gut platziert sind. Das Gewicht gleichmäßig auf die Füße verteilen.
4. Um das Gerät einschalten zu können, zuerst die Arretierung drücken und dann den Ein-/Ausschalter. Dadurch wird die Kettensäge eingeschaltet. Loslassen des Ein-/Ausschalters schaltet die Kettensäge aus. Sicherstellen, dass die Säge mit voller Geschwindigkeit läuft, bevor der erste Schnitt beginnt.

⚠ ACHTUNG: Stets die Anschlagflächen am Schneidkopf benutzen um die Säge abzustützen!

Beim Ansetzen eines Schnittes die sich bewegende Kette an das Holz führen. Die Kettensäge fest in den Händen halten, um dadurch mögliches Springen oder Rutschen (seitliche Bewegungen) der Säge zu verhindern.

5. Die Kettensäge mit leichtem Druck führen. Die Kettensäge nicht forcieren. Anderenfalls kann der Motor überlastet werden und ausbrennen. Die Säge arbeitet besser und sicherer bei der vorgesehenen Geschwindigkeit.
6. Die Kettensäge vom Schnitt entfernen, während sie noch bei voller Geschwindigkeit läuft. Die Kettensäge durch Loslassen des Auslösers ausschalten. Die Kettensäge muss ganz zum Stillstand gekommen sein, bevor sie weggelegt werden darf.

⚠ VORSICHT:

- Rückschlag vermeiden. Rückschlag kann schwerste Verletzungen hervorrufen.
- Die Kettensäge nicht auf einem Baum auf einer Leiter oder einem anderen instabilen Gerät und in einer unsicheren Stellung betreiben.
- Professionelle Unterstützung anfordern, wenn die Umstände den Einsatz größerer Maschinen erfordern.

Justierung der Kettenspannung

⚠ ACHTUNG: Immer auf die richtige Kettenspannung achten. Eine lose Kette erhöht die Gefahr von Rückschlägen. Eine lose Kette könnte aus der Führung springen. Das könnte den Bediener verletzen und die Kette beschädigen. Eine lose Kette verursacht rapiden Verschleiß von Kette, Führungsschwert und Kettenrad.

Abb. 4:

- A Spannen der Kette**
B Lösen der Kette

1. Vor dem Justieren der Kette sicherstellen, dass die Kettenschwertmutter (**Abb. 3/1**) nur von Hand angezogen ist.
2. Die Spannschraube im Uhrzeigersinn drehen, bis die Kette gespannt ist. (**Abb. 4/A**)
Hinweis: Die Kette ist korrekt gespannt, wenn sie so anliegt, dass sie während des Betriebes nicht aus der Führung springen kann. Die Kette sollte sich frei bewegen. Wenn sich die Kette nicht frei bewegt, die Kette durch Drehen der Spannschraube gegen den Uhrzeigersinn lösen.

3. Nachdem die Kettenspannung richtig ist, die Kettenschwertmutter (**Abb. 3/1**) festziehen, wenn sie nicht festsitzt bewegt sich das Kettenschwert und löst die Kettenspannung. Dies erhöht die Gefahr von Rückschlägen und kann auch die Säge beschädigen.
Hinweis: Eine neue Kette dehnt sich. Die neue Kette nach den ersten Betriebsminuten überprüfen. Die Kette abkühlen lassen und dann die Kettenspannung erneut justieren.

Ölen der Kette

Den Ölpegel vor jeder Benutzung der Säge kontrollieren. Sorgen Sie immer für ausreichend viel Öl im Vorratsbehälter für den Betrieb.

Wartung und Pflege

 **ACHTUNG:** Die Wartungsanleitungen für die Kettensäge beachten. Nicht erwähnte Wartungsarbeiten müssen von einem autorisierten Service vorgenommen werden.

 **ACHTUNG:** Die Kettensäge vor jeder Wartung von der Steckdose trennen. Schwere Verletzungen könnten durch Elektroschock oder Kontakt mit der sich bewegenden Kette eintreten. Die Schneidkanten sind scharf. Schutzhandschuhe beim Handhaben der Kette tragen.

Reinigung des Sägenkörpers

Den Sägenkörper sauber halten. Ein weiches Tuch eingetaucht in mildes Seifenwasser benutzen. Den Sägenkörper damit abwischen. Die Säge nicht in Flüssigkeiten tauchen. Keine Reinigungsmittel benutzen, die Ammoniak, Chlor, oder Schmirgel enthalten. Keine chlorhaltigen Reinigungslösungen, kein Kohlenstofftetrachlorid, Kerosin oder Benzin benutzen.

Füllen des Öltanks

- Die Ölkappe (Abb. 2/1) abnehmen.
- Den Öltank (Abb. 2/2) mit biologisch abbaubarem Kettenöl füllen.
- Die Ölkappe (Abb. 2/1) wieder aufsetzen. Die Ölkappe (Abb. 2/1) fest anziehen. Dadurch wird das Austreten von Öl aus dem Tank verhindert.
- Überschüssiges Öl abwischen. Den Öltank (Abb. 2/2) nach jeder Benutzung leeren, um das Auslaufen zu verhindern.

Pflege des Kettenschwerts

Ungleichmäßige Abnutzung verursacht die häufigsten Probleme am Kettenschwert. Unsachgemäßes Schärfen der Schneidelemente der Kette und falsches Schleifen der Tiefenbegrenzer kann dies verstärken. Das Kettenschwert ersetzen, wenn dieser Fall eintritt. Das Kettenschwert vor dem Schärfen der Säge inspizieren. Ein abgenutztes oder beschädigtes Kettenschwert ist nicht sicher und beschädigt die Kette, es darf nicht verwendet werden!

Regelmäßige Wartung des Kettenschwerts

1. Das Kettenschwert von der Kettensäge entfernen.
2. Das Sägemehl in der Kerbe des Kettenschwerts von Zeit zu Zeit entfernen. Dazu ein Kittmesser oder einen Draht verwenden.
3. Die Ölschlitz nach jedem Benutzungstag säubern.
4. Unebenheiten an den Seiten des Kettenschwertes entfernen. Eine flache Feile benutzen, um die Ecken gerade zu feilen.
5. Das Kettenschwert nicht wieder einsetzen, wenn das Kettenschwert verbogen oder gespalten ist wenn die innere Kerbe der Schiene stark abgenutzt ist.

Hinweis: Das auszutauschende Kettenschwerts ist als Ersatzteile erhältlich.

Schärfen der Sägekette

 **Die Kette scharf halten!**

Dadurch schneidet sie schneller und sicherer. Eine stumpfe Kette verursacht unnötigen Verschleiß von Kettenrad, Kettenschwert, Kette und Motor. Die Kette ist stumpf, wenn sie in das Holz gedrückt werden muss und das Schneiden nur Sägemehl und einige größere Splitter erbringt.

Austausch der Sägekette

Die Kette austauschen, wenn die Schneidelemente nach wiederholtem Schärfen zu abgenutzt sind oder wenn die Kette zu brechen droht. Nur eine Ersatzkette benutzen, die in diesem Handbuch erwähnt wird. Beim Austausch der Kette ist auch das Kettenrad auszutauschen. Dadurch wird die Kette ordnungsgemäß angetrieben.

Hinweis: Die entsprechende Kette und Kettenrad sind als Ersatzteile und Zubehör erhältlich.

Service

Sie haben **technische Fragen? Eine Reklamation? Benötigen Ersatzteile oder eine Bedienungsanleitung?** Auf unserer Homepage www.guede.com im Bereich **Service** helfen wir Ihnen schnell und unbürokratisch weiter. Bitte helfen Sie uns Ihnen zu helfen. Um Ihr Gerät im Reklamationsfall identifizieren zu können benötigen wir die Seriennummer sowie Artikelnummer und Baujahr. Alle diese Daten finden Sie auf dem Typenschild. Um diese Daten stets zur Hand zu haben, tragen Sie diese bitte unten ein.

Seriennummer:

Artikelnummer:

Baujahr:

Tel.: +49 (0) 79 04 / 700-360

Fax: +49 (0) 79 04 / 700-51999

E-Mail: support@ts.guede.com

Wichtige Kundeninformation

Bitte beachten Sie, dass eine Rücksendung innerhalb oder auch außerhalb der Gewährleistungszeit grundsätzlich in der Originalverpackung erfolgen sollte. Durch diese Maßnahme werden unnötige Transportschäden und deren oft strittige Regelung wirkungsvoll vermieden. Nur im Originalkarton ist Ihr Gerät optimal geschützt und somit eine reibungslose Bearbeitung gesichert.

Fehlersuche



VORSICHT: Die Kettensäge vor der Wartung von der Spannungsquelle trennen. Schwere Verletzungen oder Tod könnten durch Elektroschock oder Kontakt mit der sich bewegenden Kette eintreten.

Probleme	Mögliche Ursache	Abhilfe
Die Säge läuft, schneidet aber nicht	Die Kette ist umgedreht auf das Kettenschwert montiert	Siehe Zusammenbau von Kettenschwert und Sägekette
Die Säge schneidet nur dann, wenn sie stark forciert wird und das Ergebnis nur wenige Sägespäne mit einigen größeren Splintern hervorbringt	Die Kette ist stumpf	Siehe Schärpen der Sägekette
Die Säge läuft langsam und bleibt leicht stecken	Zu niedrige Spannung	Die Drähte der Verlängerungsleitung sind nicht ausreichend dimensioniert (siehe Verlängerungsleitungen).
Der Motor der Säge läuft nicht an, wenn der Auslöser gedrückt wird	Schaltersicherung wurde nicht eingedrückt, um den Auslöser freizusetzen Verbindung mit der Verlängerungsleitung gelöst Offener Sicherungsautomat oder Ausschalter Abgenutzte Motorbürsten Offener Stromkreis an der Säge	Die Schaltersicherung drücken, bevor der Auslöser gedrückt wird Die Kabelverbindungen überprüfen Den Sicherungsautomat oder Ausschalter kontrollieren Autorisiertes Servicezentrum anrufen Autorisiertes Servicezentrum anrufen
Der Motor der Säge läuft, aber die Kette bewegt sich nicht	Zahnrad defekt	Autorisiertes Servicezentrum anrufen
Die Kette wird nicht mit Öl versorgt	Verstopfter Ölschlitz am Kettenschwert Das Öl ist zu dick	Das Kettenschwert entfernen und den Ölschlitz säubern Das richtige Öl verwenden (siehe Füllen des Öltanks).
Die Kette löst sich vom Kettenschwert	Die Kette ist zu locker Das Kettenschwert und Kette sind falsch zusammengesetzt	Die Kette festziehen. Siehe Justieren der Kettenspannung Siehe Zusammenbau von Kettenschwert und Sägekette
Die Säge raucht	Die Säge ist beschädigt. Die Säge nicht benutzen	Ein autorisiertes Servicezentrum anrufen
Die Säge leckt - Öl läuft aus	Die Ölkappe ist nicht geschlossen	Die Ölkappe festziehen. Hinweis: Öltank leeren, wenn die Säge nicht benutzt wird

Instructions

To enjoy your new appliance as long as possible, please read carefully the Operating Instructions and the attached safety instructions before using it. Further, we recommend keeping the Operating Instructions to recall the product features in the future.

Within the continuous product development, we reserve the right to make technical changes to improve it.

Translation of original operating instructions

ILLUSTRATIVE PICTURES.

Supply includes

Take the appliance out of the transport package and check it whether there are the following parts:

- 1 piece Pole chain saw
- 1 piece Bar
- 1 piece Chain
- 1 piece Wrench
- 1 piece Handle
- 1 piece User's Guide and Warranty Certificate

Please contact your dealer if any parts are missing or are damaged.

Appliance description (pic. 1+2)

Including telescopic pole for comfortable treatment of wood species. Including variable telescopic adjustment of **2.29 - 2.89 m** to reach very high. 3 saw head positions with locking.

Picture 1

1. Pole chain saw
2. Handle
3. Saw chain
4. Chain bar
5. Angle locking screw

Picture 2

1. Oil tank cover
2. Oil tank
3. Engine
4. Saw chain cover

Technical specifications:

	GAK 710 TELE
Voltage/frequency:	230 V~50 Hz
Protection type/class:	IP 20 / II
Engine output:	710 W (P1)
Bar length:	240 mm
Cut length:	180 mm
Cutting speed:	14 m per second
Chain oil tank:	0.2 l
Telescopic pole length:	0-600 mm
Feeder cable:	350 mm
Noise:	Lwa 103 dB(A) *
Assembly dimensions LxWxH:	2,290x260x145 mm
Weight:	4.6 kg
Art. No.	95157

* Noise information

Measured values learnt according to 2000/14/EG (1.60 m height, 1 m distance) – measurement tolerance +3dB

Important basic safety instructions

Please read carefully the following safety regulations and Operating Instructions before working with the appliance. If the appliance is also handed to other persons, provide them with the Operating Instructions. Keep the Operating Instructions!

Package: To prevent the appliance against damage, it is in a package during transport. Packages are raw materials and

can therefore be reused or recycled.

Please read carefully the Operating Instructions and follow all included instructions. Use these Operating Instructions to familiarise with the appliance, how to use it properly and with the safety instructions. Please keep these instructions for future reference.

- The saw must not be used if the operator is tired or under the influence of alcohol, pharmaceuticals or drugs.
- Appliances not being used must be kept in a dry and locked place, inaccessible to children.
- Keep the tools sharp and clean so that working with them is better and safer. Check regularly the appliance cable and have it replaced by a recognised professional if damaged.
- Check regularly the extension cable and have it replaced if damaged. Approved extension cables with proper marking to be used outdoors only.
- Applicable accident prevention regulations, generally recognised safety-technical rules must be followed.
- Unplug the appliance for any adjusting and servicing.
- All protective and safety equipment must be immediately refitted after finishing any repair or servicing work.
- Any damaged or defective protective equipment must be immediately replaced.
- Any electrical installation, repair and servicing may only be performed by professionals.
- Do not wear any loose clothing and jewels. They could get caught by the rotating chain. Wear a hairnet if you have long hair! Wear a respirator (when working in a dusty environment).
- Do not use the cable to pull the plug out of socket. Protect the cable against excess temperatures, oil and sharp edges.
- Wear heavy protective gloves, safety shoes with safety steel insole and anti-slip sole.
- Do not switch the appliance on if turned over or not in the working position.
- Keep the appliance out of reach of other persons, especially children and pets.
- Work under adequate visibility only.
- If work is interrupted, keep the appliance in a safe place.
- Never use the appliance when raining or in a damp or wet environment.
- All parts of the appliance must be regularly checked for any damage or aging. The appliance must not be used if not in a perfect state.
- Original spare parts to be used for repairs only.
- Before putting the appliance into operation and after any impact, check it for any signs of wear or damage and have any necessary repairs executed.
- Never use spare parts and accessory equipment not specified or recommended by the manufacturer.
- Make sure that other items **do not cause** short circuit on the appliance contacts.
- **Persons who are not able to operate the appliance due to their physical, sensory or mental skills or their lack of experience or knowledge must not use the appliance.**
- **If the appliance shows any visible damage, it must not be put into operation.**
- **There may be significant risks as a result of any unauthorised repairs.**
- **The same regulations apply to accessory parts.**

Güde GmbH & Co. KG will not be held liable for any damage caused by the following:

- **Damage to the appliance as a result of mechanical influences and overloading.**
- **Change to the appliance**
- **Use for purposes other than those specified in the Operating Instructions.**
- **All safety instructions need to be necessarily followed to prevent any injuries and damage.**



Important appliance-specific safety instructions

- A flat and non-slip place of work with sufficient free movement must be provided before working with the pole saw.
- Switch the pole saw off and unplug it when leaving the place of your work.
- Remove any wooden waste and items no longer needed from the place of your work.
- Do not cut near flammable liquids or gases.
- Defective chains must be immediately replaced.
- The pole saw has been designed for cutting wood. Do not use the pole saw for any other purposes. Do not use the saw for cutting items that are not wooden. Extension cables marked for outdoor use to be used only.
- Do not use the pole saw if the pole or saw is damaged, wrongly calibrated or assembled incompletely or not safely or if the starter does not switch the saw on and off. The chain must stop after pressing the starter.
- Sawing branches out should be done on a sawhorse.
- Do not use the pole saw in strong wind or thunderstorm.
- Watch out for falling branches. Check the tree to be sawn out. Make a space for falling branches.
- Do not use the pole saw for cutting annual shoots or bushes.
- Do not stand on a ladder or any other unstable equipment when using the pole saw. Use both hands when working with the saw. Apply firm, constant pressure on the chain saw when cutting. Do not use the pole saw for sawing out branches with a diameter exceeding the chain bar.
- Keep other persons out of reach of the cutting end of the pole saw – and in a safe distance from the place of your work.
- The pole saw is not insulated! Do not use the pole saw near cable, electric or telephone lines. The operator may get exposed to a danger of death as a result of the so-called voltage spike! Keep a minimum distance of 10 metres from all electric lines. Follow applicable local regulations.
- Do not stand directly under the branch to be cut off. Stand always outside the falling branches.





⚠ Caution: The saw may only be used in a system with safety switch against stray current (FI)!

Marking



Product safety:

	
Product corresponds to applicable EU standards	Tested by TÜV

Prohibitions:

	
General prohibition (in connection with another icon)	Do not use the appliance when raining
	
No pulling / carrying by cable	Warning against dangerous backlash!

Warning:



	
Warning/ Caution	Warning against flying items

	
Keep safe distance	

Commands:

	
Read the Operating Instructions!	Wear protective glasses and ear protectors!
	
Wear safety shoes!	Wear protective helmet!
	
Wear protective clothes!	Wear safety gloves!

Environment protection:







	
Dispose waste professionally so as not harm the environment.	Packing cardboard material may be delivered to collecting centres for recycling.

	
Any defective and/or disposed electric or electronic devices must be delivered to respective collection centres.	

Package:

	
Protect against moisture	This side up

Technical specifications:

	
Connection	Engine output
	
Bar length	Oil tank
	
Weight	Noise:
	
Telescopic pole	

Warranty

A warranty period of 12 months applies to commercial use and 24 months apply to private use and commences on the day of purchase of the device.

Warranty applies exclusively to failures due to defective material or workmanship. An original sale slip with indication of date of sale must be presented in case of claiming for the warranty rights.

Warranty does not cover unprofessional use such as device overload, violent use, damage caused by third party or foreign materials, failure to comply with operations and assembly manual, and normal wear and tear.

Behaviour in case of emergency

Apply the first aid adequate to the injury and get qualified medical assistance as quickly as possible. Protect the injured person from more accidents and calm him/her down.

For the sake of eventual accident, in accordance with DIN 13164, a workplace has to be fitted with a first-aid kit. It is essential to replace any used material in the first-aid kit immediately after it has been used. If you seek help, state the following pieces of information:

1. Accident site
2. Accident type
3. Number of injured persons
4. Injury type(s)

Use as designated

The electric pole chain saw has been designed for treating trees and wood species for private purposes. The manufacturer cannot be held liable for any damage if provisions of generally applicable regulations and these Operating Instructions are not followed.

Area of use:

Care of wood species with height of up to app. 5-6 m, depending on the body height.

Disposal

The disposal instructions are based on icons placed on the appliance or its package. The description of the meanings can be found in the "Marking" section.

Transport package disposal

The package protects the appliance against damage during transport. Packing materials are usually chosen depending on their environmental friendliness and disposal method and can therefore be recycled. Returning the package to material circulation saves raw materials and reduces waste disposal costs. Parts of packages (e.g. foils, styropor®) can be dangerous to children. **Risk of suffocation!** Keep parts of packages away from children and dispose them as soon as possible.

Operator requirements

The operator must carefully read the Operating Instructions before using the appliance.

Qualification

No special qualification is necessary for using the appliance apart from detailed instruction by an expert.

Minimum age

The appliance can only be operated by persons over 16 years of age. An exception includes youngsters operating the appliance within their professional education to achieve necessary skills under trainer's supervision.

Training

Using the appliance only requires appropriate instructions by a

professional or reading the Operating Instructions. No special training necessary.

Transport and storage

If the saw is to be stored for more than 30 days, the following steps need to be taken:

1. Drain the oil tank.
2. Remove and clean the chain bar and chain. Clean the chain bar and chain by soaking to kerosene solvent or fine soap water.
3. Dry the chain bar and chain out.
4. Put the chain to a tank filled with oil. This will prevent corrosion.
5. Apply a thin oil layer on the chain bar.
6. Wipe the outer part of the saw body with a soft cloth soaked to fine soap water.
7. Store the chain saw in an elevated and locked place inaccessible to children.
8. Store the chain saw in a dry place in a plastic bag or with a cover on the chain bar.

Names and terms

Chain bar: Metal rail protruding from the saw body: The chain bar supports and guides the chain.

Backlash: There may be a dangerous backlash when the upper quadrant of the chain bar point touches an item while the chain is moving. The chain bar gets suddenly shot up and towards the operator.

Oil lubrication system: Chain bar and chain lubrication system.

Saw chain (chain): Chain loop with cutting teeth that cut wood. The chain is engine-powered. The chain leans against the chain bar.

Chain wheel: Gear wheel driving the chain.

Switch: A device closing or opening the electrical circuit to the saw engine.

Switch fuse: A device eliminating unattended saw starting.

Starter: A device switching the saw on and off. The saw is started by pressing the starter. The saw is switched off by releasing the starter.

Sawing out (pruning): Steps for cutting branches on a living tree.

Bottom cut: Upward guided cut from the bottom side of the tree trunk or branch. Performed in a standard cutting position and with the chain bar point cut.

Assembly

Chain bar and saw chain fitting:

 **CAUTION: The cutting edges on the chain are sharp. Wear protective gloves when handling the chain. IMPORTANT: Vice the pole saw carefully when fitting it.**

1. Remove the chain wheel cover (**pic. 5**)
2. Fit the chain to the bar (pay attention to the chain rotation direction **pic. 9!**)
3. Loosen the clamping screw (**pic. 4/B**)
4. Fit the chain to the chain wheel and insert the bar (long bar opening and bar boring match the chain bar screw and clamping screw (**pic. 6**)).
5. Fit (**pic. 7**) the cover (**pic. 8**) and tighten it slightly (by hand).

 **CAUTION: Do not fit the chain against the rotation direction. If the chain is the other way round, the saw strongly vibrates and does not cut (pic. 9)**

Fitting the handle:

Fit the handle as shown in **pic. 12**.

Folding function:

Assemble the pole saw as shown in **pic. 13** and tighten it with two screws.

Saw head angle adjustment

 **Caution! Adjustment to be performed with the appliance being switched off only!**

The saw head can be locked in 3 various cutting angles, which enables individual working.

Press the locking screw (pic. 2/5) and put the saw head to the required working position. Fixate the saw head in the required position using the locking screw (pic. 2/5).

Safety instructions for the operator

- Do not use the appliance before reading carefully the Operating Instructions.
- Follow all safety instructions included in the Operating Instructions.
- Behave responsibly to other persons.
- Walk, do not run when working.
- Use the right working clothes at all times.

Operation

1. Connect the saw with the extension cable. Plug the extension cable.
2. Use both hands to hold the saw. When operating the chain saw (pic. 10), use only the specified points of gripping. Hold the saw properly. Thumbs and fingers must embrace the chain saw handle and pole.
3. Make sure your legs are positioned properly. Distribute your weight evenly to both legs.
4. To start the appliance, press the stop first and then On/Off. By this, the chain saw will be started. The chain saw gets switched off by releasing On/Off. Make sure the saw runs at full speed before performing first cut.

 **CAUTION: To support the saw, use the stop surface on the cutting head at all times!**

After starting the cut, guide the rotating chain to the wood. Keep the chain saw firmly in hands to prevent any rejection or slip (lateral movement) of the saw.

5. Guide the chain saw with slight pressure. Do not overload the chain saw. Otherwise, the engine may get overloaded and burn down. The saw works better and safer at the specified speed.
6. Move away from the cut with the chain saw when still running at full speed. Switch the chain saw off by pressing the starter. The chain saw must be stopped to the full extent before being put away.

 **CAUTION:**

- Prevent any backlash. A backlash may cause serious injuries.
- Do not use the chain saw when standing on a ladder or any other unstable equipment and when in an unstable position.
- Contact a professional to help you if circumstances require use of bigger appliances.

Chain tension calibration

 **CAUTION: Make always sure the chain is tightened properly. A loose chain increases the risk of backlash. A loose chain could get out of the guide. It could injure the operator and damage the chain. A loose chain causes quick wear of the chain, chain bar and chain wheel.**

Pic. 4:

- A Chain tension
- B Chain loosening

1. Before calibrating the chain, make sure the chain bar nut (pic. 3/1) is only tightened by hand.

2. Turn the clamping screw clockwise so that the chain gets tightened. (pic. 4/A)
Notice: The chain is tightened properly when fitted in a way it cannot get out of the guide when the appliance is being operated. The chain must move freely. If the chain is not moving freely, release it by turning the clamping screw counter-clockwise.
3. After the chain is tightened properly, tighten the chain bar nut (pic. 3/1), if not tightened - the chain bar is moving and the chain tension is getting released. This increases the risk of backlash and can even cause damage to the saw. **Notice:** The new chain gets expanded. Check the new chain after first minutes of operation. Let the chain cool down and then recalibrate the chain tension.

Chain lubrication with oil

Check the oil level after each use of the saw. Make sure there is always sufficient amount of oil in the storing reservoir.

Servicing and treatment

 **CAUTION: Follow the chain saw servicing instructions. Servicing works specified in the instructions must be performed by an authorised service centre.**

 **CAUTION: Unplug the chain saw before any servicing. Electric shock or contact with the rotating chain could cause serious injuries. The cutting edges are sharp. Wear protective gloves when handling the chain.**

Saw body cleaning

Keep the saw body clean. Use a soft cloth soaked in fine soap water. Use the soft cloth to wipe the saw body. Do not plunge the saw to liquids. Do not use cleaners containing ammonia, chlorine or emery. Do not use clearing baths containing chlorine, carbon tetrachloride or petrol.

Oil tank filling

- Remove the oil tank cover (pic. 2/1).
- Add biodegradable oil for chains to the oil tank (pic. 2/2).
- Refit the oil tank cover (pic. 2/1). Tighten the oil tank cover (pic. 2/1). This will prevent oil from leaking from the tank.
- Wipe any excess oil. Drain the oil tank (pic. (2/2) after each use to prevent it from overflowing.

Chain bar treatment

Uneven wear is the cause of the most frequent problems with the chain bar. An unauthorised treatment of cutting elements of the chain and improper depth limiter grinding may amplify that. If this is the case, replace the chain bar. Check the chain bar before saw sharpening. A worn-out or damaged chain bar is not safe and damages the chain, which is why it must not be used!

Regular chain bar servicing

1. Remove the chain bar off the chain saw.
2. From time to time, remove the wood flour from the chain bar notch. In doing so, use the glazing or wire knife.
3. Oil grooves to be cleaned after the day when used.
4. Remove any inequality on sides of the chain bar. Use a blunt file for flat filing of edges.
5. Do not fit the chain bar if bent or cracked or if the inner rail notch is significantly worn-out.

Do not use clearing baths containing chlorine, carbon tetrachloride or petrol. The chain bar that is to be replaced can be received as a spare part.

Saw chain sharpening

 **The chain must always be sharp!**

Cutting is then faster and safer. A blunt chain causes useless wear of the chain wheel, chain bar, chain and the engine. The chain is blunt if it needs to be pressed to the wood and the cutting results in wood flour and some bigger fractions.

Saw chain changing

Change the chain if the cutting elements are too worn-out after repeated sharpening or if the chain faces a risk of breaking. A spare chain mentioned in these Operating Instructions to be used only. The chain wheel must also be changed when changing the chain. By this, the chain will be driven properly.

Do not use clearing baths containing chlorine, carbon tetrachloride or petrol. The chain and chain wheel can be received as a spare part and accessory equipment.

Maintenance

Do you have any **technical questions? A claim? Do you need spare parts or the Operating Instructions?**

You will be helped quickly and without needless bureaucracy at our webpage www.guede.com in the **Services** part. Please help us be able to assist you. To be able to identify your appliance when claimed, we need to know its serial No., order No. and year of production. All these details can be found on the type label. Enter the details below for future reference.

Serial No.
Order No.
Year of production:

Tel.: +49 (0) 79 04 / 700-360
Fax: +49 (0) 79 04 / 700-51999
E-mail: support@ts.guede.com

Important information for the customer

Please be sure to know that returning the product in or after the warranty period must be made in the original packaging.

Troubleshooting



CAUTION: Unplug the chain saw before any servicing. Risk of serious injuries or death as a result of electric shock or contact with the rotating chain.

Problem	Possible cause	Remedy
Saw running but not cutting	Chain fitted the other way round on the chain bar	See Chain bar and saw chain fitting
Saw cutting only at high speed and it only results in a few chippings with some bigger fractions.	Chain is blunt	See Saw chain sharpening
Saw running slowly and remaining slightly jammed	Voltage is too low	Extension lines are not dimensioned sufficiently (see Extension line).
Saw engine not starting after pressing the starter	Switch fuse has not been pressed to release the starter Extension line connection is released Automatic fuse switch is open Engine brushes are worn out Electrical circuit on the saw is open	Press the switch fuse before the starter Check the cable connection Check the automatic fuse switch Call an authorised service centre Call an authorised service centre
Saw engine running but not moving	Gear wheel is defective	Call an authorised service centre
Chain not being supplied with oil	Oil groove on the chain bar is blocked Oil is too dense	Remove the chain bar and clean the oil groove Use the right oil (see Oil tank filling)
Chain getting out of the chain bar	Chain is too loose Chain bar and chain are fitted improperly	Tighten the chain. See Chain tension calibration See Chain bar and saw chain fitting
Saw smoking	Saw is damaged. Do not use the saw	Call an authorised service centre
Oil leaking from the saw	Oil tank cover is not closed	Tighten the oil tank cover. Do not use clearing baths containing chlorine, carbon tetrachloride or petrol. Drain the oil tank if the saw is not being used

Introduction

Afin de pouvoir profiter le plus longtemps possible de votre nouvel appareil, veuillez lire attentivement le mode d'emploi et les consignes de sécurité jointes. Nous vous recommandons également de conserver le mode d'emploi pour une consultation ultérieure éventuelle.

Dans le cadre du développement continu de nos produits, nous nous réservons le droit aux modifications techniques dans le but d'améliorer nos produits.

Traduction du mode d'emploi d'origine

IMAGES D'ILLUSTRATION !

Contenu du colis

Sortez l'appareil de l'emballage de transport et contrôlez l'intégralité et l'existence des pièces suivantes :

- 1x élagueuse à chaîne
- 1x lame
- 1x chaîne
- 1x clé
- 1x poignée
- 1x mode d'emploi et bulletin de garantie

Si certaines pièces manquent ou sont endommagées, veuillez contacter votre vendeur.

Description de l'appareil (fig. 1+2)

Avec perche télescopique pour un traitement confortable des arbustes. Grâce au réglage télescopique variable de **2,29 - 2,89 m**, vous atteindrez même les parties les plus hautes. 3 positions de la tête de scie avec possibilité de blocage.

Image 1

1. Élagueuse à chaîne
2. Poignée
3. Chaîne de scie
4. Guide-chaîne
5. Vis de blocage d'angle

Image 2

1. Bouchon du réservoir d'huile
2. Réservoir d'huile
3. Moteur
4. Fourreau

Caractéristiques techniques

	GAK 710 TELE
Tension/fréquence :	230 V~50 Hz
Type/classe de protection :	IP 20 / II
Puissance du moteur :	710 W (P1)
Longueur du guide-chaîne :	240 mm
Longueur de coupe :	180 mm
Vitesse de coupe :	14 m/s
Réservoir d'huile de chaîne :	0,2 l
Longueur de la perche télescopique :	0-600 mm
Câble d'alimentation :	350 mm
Niveau sonore :	Lwa 103 dB(A) *
Dimensions de montage LxLxH :	2290x260x145 mm
Poids :	4,6 kg
N° de commande :	95157

* Informations sur le niveau de bruit

Valeurs mesurées constatées en conformité avec 2000/14/EG (1,60m hauteur, 1m distance) – tolérance de mesure +-3dB

Principales consignes de sécurité importantes

Avant de commencer à utiliser la machine, lisez attentivement les règles de sécurité indiquées ci-dessous et le mode d'emploi. Si vous devez remettre la machine à d'autres personnes, remettez-leur également le mode d'emploi. Rangez bien le mode d'emploi. Conservez les consignes pour une utilisation ultérieure.

Emballage : Votre appareil est emballé afin de le protéger de l'endommagement lors du transport. Les emballages sont des matières premières, par conséquent, ils peuvent être réutilisés ou recyclés.

Lisez attentivement le mode d'emploi et respectez les consignes y indiquées. Utilisez ce mode d'emploi pour vous familiariser avec l'appareil, son utilisation correcte et avec les consignes de sécurité. Conservez ces consignes pour une utilisation ultérieure.

- Il est interdit d'utiliser l'élagueuse si l'utilisateur est fatigué ou sous l'influence d'alcool, de médicaments ou de drogues.
- Rangez les appareils non utilisés dans un endroit sec et fermé à clé, hors de portée des enfants.
- Maintenez les outils affûtés et propres, afin que leur utilisation soit plus facile et sûre. Contrôlez régulièrement le câble de l'appareil et faites-le remplacer par un spécialiste en cas d'endommagement.
- Contrôlez régulièrement la rallonge et remplacez-la lorsqu'elle est endommagée. Utilisez à l'extérieur uniquement des rallonges marquées de façon adéquate.
- Respectez les règles de prévention des accidents en vigueur et toutes les autres règles de sécurité technique généralement reconnues.
- Avant tout entretien ou réglage, retirez la fiche de la prise.
- Remontez immédiatement après les réparations ou l'entretien tous les dispositifs de sécurité et de protection.
- Remplacez immédiatement tous les dispositifs de protection endommagés ou défectueux.
- L'installation électrique, les réparations et l'entretien doivent être réalisés uniquement par des spécialistes.
- Ne portez pas de vêtements larges et bijoux pouvant s'accrocher à la chaîne en rotation. Si vous avez des cheveux longs, portez un filet. Utilisez un masque respiratoire (lors du travail dans un environnement poussiéreux).
- N'utilisez pas le câble pour retirer la fiche de la prise. Protégez le câble des températures excessives, de l'huile et des bords tranchants.
- Portez des gants de protection lourds, des chaussures de sécurité avec embout en acier et semelle antidérapante.
- Ne mettez pas l'appareil en marche lorsqu'il est retourné ou ne se trouve pas dans la position de travail.
- Éloignez l'appareil des autres personnes, en particulier des enfants et animaux.
- Travaillez uniquement lorsque la visibilité est bonne.
- Si vous interrompez le travail, rangez l'appareil dans un endroit sûr.
- N'utilisez jamais l'appareil sous la pluie ou dans un milieu humide ou mouillé.
- Contrôlez régulièrement si les pièces de l'appareil ne présentent pas des signes d'endommagement ou de vieillissement. Il est interdit d'utiliser l'appareil s'il n'est pas en parfait état.
- Utilisez lors des réparations uniquement des pièces détachées d'origine.
- Avant de mettre l'appareil en marche et après tout choc, contrôlez s'il ne présente pas de signes d'usure ou d'endommagement et faites réaliser les réparations nécessaires.
- N'utilisez jamais des pièces détachées ou accessoires non prescrits ou non recommandés par le fabricant.
- Veillez à ce que d'autres objets **ne provoquent pas** de court-circuit sur les contacts de l'appareil.

- Les personnes dont les capacités physiques, sensorielles ou psychiques ne permettent pas l'utilisation de l'appareil ou dont l'expérience ou les connaissances sont insuffisantes, ne doivent pas l'utiliser.
- Il est interdit de mettre en l'appareil présentant un endommagement visible.
- Les réparations incompétentes peuvent engendrer de grands risques.
- Ces règles s'appliquent également aux accessoires.

Güde GmbH & Co KG décline toute responsabilité en cas de dommages provoqués par:

- Des influences mécaniques et surtension.
- Modifications de l'appareil.
- Utilisation dans d'autres buts que ceux décrits dans le mode d'emploi.
- Afin d'éviter des accidents et dommages, respectez toutes les consignes de sécurité.



Consignes de sécurité spécifiques pour l'appareil

- Avant de commencer à travailler avec l'élagueuse, veillez à ce que le lieu de travail soit droit, non glissant et la liberté de mouvement suffisante.
- Avant de quitter le lieu de travail, arrêtez l'élagueuse et retirez la fiche.
- Supprimez les déchets de bois et les objets dont vous n'avez plus besoin du lieu de travail.
- Ne coupez pas à proximité de liquides ou gaz inflammables.
- Remplacez immédiatement les chaînes défectueuses.
- L'élagueuse est destinée uniquement à la coupe du bois. N'utilisez pas l'élagueuse dans d'autres buts. Ne l'utilisez pas pour coupez des objets qui ne sont pas en bois. Utilisez uniquement des rallonges pour utilisation à l'extérieur.
- N'utilisez pas l'élagueuse si la perche ou la scie est endommagée, mal calibrée ou mal montée ou si l'interrupteur de mise en marche ne permet pas de mettre l'élagueuse en marche ou l'arrêter. La chaîne doit s'arrêter lorsque l'on appuie sur l'interrupteur.
- Les essais de coupe de branches devraient être réalisés sur un chevalet à bois.
- N'utilisez pas l'élagueuse en cas de vent fort ou d'orage.
- Faites attention aux chutes de branches. Contrôlez l'arbre avant d'élaguer. Faites de la place aux branches qui vont tomber.
- N'utilisez pas l'élagueuse pour couper des pousses annuelles ou des buissons.
- Lors de l'utilisation de l'élagueuse, ne montez pas sur une échelle ou sur un autre dispositif instable. Lorsque vous utilisez l'élagueuse, servez-vous des deux mains. Lorsque vous coupez, développez une pression ferme et continue sur la scie à chaîne. N'utilisez pas l'élagueuse pour couper des branches dont le diamètre est supérieur à celui du guide-chaîne.
- Éloignez les autres personnes de l'extrémité coupante de l'élagueuse et veillez à ce qu'elles se trouvent à une distance de sécurité du lieu de travail.
- L'élagueuse n'est pas isolée. N'utilisez pas l'élagueuse à proximité de lignes de câbles, électriques ou téléphoniques. L'utilisateur peut être exposé au danger de mort provoqué par une « pointe de tension » ! Respectez une distance minimale de 10 mètres de toutes les lignes électriques. Respectez les règles locales.
- Ne restez pas directement sous la branche à couper. Placez-vous toujours hors trajectoire des branches tombantes.

 **Attention : Utilisez l'élagueuse uniquement sur une fiche équipée d'un disjoncteur différentiel (FI).**

Symboles

Sécurité du produit :

	
Produit répond aux normes correspondantes de la CE	Testé par TÜV



Interdiction :

	
Interdiction, générale, (en association avec un autre pictogramme)	Défense d'utiliser l'appareil sous la pluie !
	
Défense de tirer sur le câble / transporter l'appareil par le câble	Avertissement - Risque de rebond dangereux !



Interdiction :

	
Avertissement/Attention	Avertissement – projection d'objets
	
Respectez une distance de sécurité	



Consignes :

	
Lisez le mode d'emploi !	Utilisez des lunettes de protection et un casque auditif !
	
Portez des chaussures de sécurité !	Portez un casque !
	
Portez une tenue de protection!	Portez des gants de sécurité !







Protection de l'environnement :

	
Liquidez les déchets de manière à ne pas nuire à l'environnement.	Déposez l'emballage en carton au dépôt pour recyclage.
	
Déposez les appareils électriques ou électroniques défectueux et/ou destinés à liquidation au centre de ramassage correspondant.	

Emballage :

	
Protégez de l'humidité	Sens de pose

Caractéristiques techniques :

	
Fiche	Puissance du moteur
	
Longueur du guide-chaîne	Réservoir d'huile
	
Poids	Niveau sonore
	
Perche télescopique	

Garantie

La durée de la garantie est de 12 mois en cas d'une utilisation industrielle et de 24 mois pour le consommateur final. La période de garantie commence à courir à compter de la date d'achat de l'appareil.

La garantie s'applique exclusivement sur les défauts de matériel ou des défauts de fabrication. En cas de réclamation pendant la durée de la garantie, veuillez joindre l'original du justificatif d'achat comportant la date d'achat.

La garantie ne couvre pas une utilisation incompétente, telle que surcharge de l'appareil, utilisation de force, endommagement par une personne étrangère ou un objet étranger, non respect du mode d'emploi et du mode de montage et usure normale.

Conduite en cas d'urgence

Effectuez les premiers gestes de secours et appelez rapidement les premiers secours.

Protégez le blessé d'autres blessures et calmez-le.

Pour des raisons de risque d'accident, le lieu de travail doit être équipé d'une armoire à pharmacie selon DIN 13164. Il est nécessaire de compléter immédiatement le matériel pris dans l'armoire à pharmacie. Si vous appelez les secours, fournissez les renseignements suivants:

1. Lieu d'accident
2. Type d'accident
3. Nombre de blessés
4. Type de blessure

Utilisation en conformité avec la destination

L'élagueuse à chaîne électrique est destinée aux soins des arbres et arbustes dans la sphère privée. Le fabricant décline toute responsabilité pour des dommages consécutifs au non respect des règles générales en vigueur et de ce mode d'emploi.

Domaines d'utilisation :

Soin des arbustes jusqu'à environ 5-6 m de hauteur en fonction de la taille de l'utilisateur.

Liquidation

Les consignes de liquidation résultent des pictogrammes indiqués sur l'appareil ou sur l'emballage. La description des significations individuelles se trouve dans le chapitre « Indications sur l'appareil ».

Liquidation de l'emballage de transport

L'emballage protège l'appareil de l'endommagement lors du transport. En général, le matériel d'emballage est choisi de façon à ce qu'il réponde aux règles de protection de l'environnement et de liquidation des déchets, par conséquent, il peut être recyclé. La remise de l'emballage dans le circuit de matières permet d'économiser des matières premières et de réduire les déchets. Des parties de l'emballage (telles que films, styropore) peuvent être dangereux pour les enfants.

Danger d'étouffement! Rangez les parties de l'emballage hors de portée des enfants et liquidez-les le plus rapidement possible.

Exigences à l'égard de l'utilisateur

L'utilisateur doit lire attentivement le mode d'emploi avant d'utiliser l'appareil.

Qualification

Mis à part l'instruction détaillée par un spécialiste, aucune autre qualification spécifique n'est requise.

Âge minimal

L'appareil peut être utilisé uniquement par des personnes de plus de 16 ans, exception faite des adolescents manipulant l'appareil dans le cadre de l'enseignement professionnel sous la surveillance du formateur.

Formation

L'utilisation de l'appareil nécessite uniquement l'instruction par un spécialiste, éventuellement par la notice. Une formation spéciale n'est pas nécessaire.

Transport et stockage

Si l'élagueuse doit être stockée plus de 30 jours, il est nécessaire de réaliser les opérations suivantes :

1. Videz le réservoir d'huile.
2. Retirez le guide-chaîne, enlevez la chaîne et nettoyez-la. Nettoyez le guide-chaîne et la chaîne en la trempant dans du solvant pétrolier ou dans de l'eau savonneuse légère).
3. Séchez le guide-chaîne et la chaîne.
4. Afin d'éviter la corrosion, placez la chaîne dans un récipient rempli d'huile.
5. Appliquez une fine couche d'huile sur le guide-chaîne.
6. Essuyez la partie extérieure du corps de tronçonneuse avec un chiffon doux imbibé d'eau savonneuse légère.
7. Rangez l'élagueuse en hauteur dans un endroit fermé à clé, hors de portée des enfants.
8. Posez la tronçonneuse à chaîne dans un endroit sec dans un sac plastique ou avec le guide-chaîne protégé par le fourreau.

Noms et désignations

Guide-chaîne : Rail métallique qui sort du corps de la tronçonneuse. Le guide-chaîne supporte et guide la chaîne.

Rebond : Le rebond peut avoir lieu lorsque le quart supérieur de la pointe du guide-chaîne touche un objet alors que la chaîne tourne. Le guide-chaîne est subitement projeté vers le haut et ensuite vers l'utilisateur.

Système de graissage à l'huile : Système de graissage du guide-chaîne et de la chaîne.

Chaîne de tronçonneuse (chaîne) : Boucle de chaîne avec dents qui scient le bois. La chaîne est entraînée par un moteur. La chaîne repose sur le guide-chaîne.

Roue à chaîne : Roue dentée qui entraîne la chaîne.

Interrupteur : Dispositif qui ouvre ou ferme le circuit électrique vers le moteur de la tronçonneuse.

Sécurité de l'interrupteur : Dispositif réduisant la mise en marche de la tronçonneuse sans surveillance.

Démarrreur : Dispositif qui met en marche et arrête la tronçonneuse. L'appui sur le démarreur met la tronçonneuse en marche. Un nouvel appui l'arrête.

Découpage (débillardement) : Procédé lors du découpage des branches sur un arbre vivant.

Coupe inférieure : Coupe dirigée vers le haut en partant du côté inférieur de l'arbre ou de la branche. Est réalisé en position de coupe normale et par coupe avec la pointe du guide-chaîne.

Montage

Montage du guide-chaîne et de la chaîne de tronçonneuse:

⚠ ATTENTION : Les bords de coupe sur la chaîne sont très tranchants. Lors de la manipulation de la chaîne, portez des gants de protection. **IMPORTANT** : Lors du montage, fixez solidement l'élagueuse dans un étau.

1. Retirez le capot de la roue à chaîne (fig. 5)
2. Montez la chaîne sur le guide-chaîne (respectez le sens des rotations de la chaîne fig. 9!)
3. Desserrez la vis de serrage (fig. 4/B)
4. Enfilez la chaîne sur la roue à chaîne et insérez le guide-chaîne (l'orifice long du guide chaîne et le perçage du guide chaîne sont alignés avec la vis du guide-chaîne et la vis de serrage (fig. 6).
5. Montez (fig. 7) le capot (fig. 8) et serrez légèrement (à la main).

⚠ ATTENTION : Ne mettez pas la chaîne dans le sens contraire du sens de rotation. Lorsque la chaîne est montée à l'envers, la tronçonneuse vibre fortement et ne coupe pas (fig. 9).

Montage de la poignée

Montez la poignée selon la fig. 12.

Fonction pliage :

Montez l'élagueuse selon la fig. 13 et serrez les deux vis.

Réglage de l'angle de la tête de tronçonneuse

⚠ Attention ! Procédez au réglage uniquement lorsque l'appareil est arrêté !

La tête de tronçonneuse peut être bloquée dans 3 divers angles de coupe, ce qui permet un travail individuel. Appuyez sur la vis de blocage (fig. 2/5) et fixez la tête de tronçonneuse dans la position de travail souhaitée. À présent, fixez la tête de tronçonneuse dans la position souhaitée à l'aide de la vis de blocage (fig. 2/5).

Consignes de sécurité relatives à la manipulation

- Utilisez l'appareil seulement après une lecture attentive du mode d'emploi.
- Respectez toutes les consignes de sécurité indiquées dans le mode d'emploi.
- Comportez-vous de façon responsable envers d'autres personnes.
- Marchez lors du travail, ne courez pas.
- Utilisez toujours une tenue de travail adéquate.

Manipulation

1. Reliez la tronçonneuse à la rallonge. Branchez la rallonge à une source de tension.
2. Utilisez les deux mains pour maintenir la tronçonneuse. Lors du fonctionnement de la tronçonneuse à chaîne (fig. 10), tenez-la uniquement par les endroits de prise prescrits. Tenez bien la tronçonneuse. Les pouces et les

doigts doivent envelopper la poignée ainsi que la perche de l'élagueuse.

3. Veillez à une bonne stabilité des jambes. Divisez uniformément le poids sur les deux jambes.
4. Afin de pouvoir mettre l'appareil en marche, appuyez d'abord sur la butée et seulement après sur l'interrupteur marche/arrêt. Ceci permet de mettre la tronçonneuse à chaîne en marche. Un nouvel appui sur l'interrupteur marche/arrêt permet de l'arrêter. Veillez à ce que la tronçonneuse tourne à pleine vitesse avant de procéder à la première coupe.

⚠ ATTENTION : Utilisez toujours les surfaces de butée sur la tête de coupe pour soutenir la tronçonneuse !

Lors du début de la coupe, guidez la chaîne en rotation vers le bois. Tenez solidement la tronçonneuse à chaîne dans les mains, afin d'éviter une possible éjection ou glissement (mouvements latéraux) de la tronçonneuse.

5. Guidez la tronçonneuse à chaîne avec une légère pression. Ne surchargez pas la tronçonneuse à chaîne, faute de quoi le moteur peut surcharger et brûler. La tronçonneuse fonctionne mieux et de façon plus sûre lors de la vitesse prescrite.
6. Éloignez la tronçonneuse de la coupe réalisée lorsqu'elle tourne encore à pleine vitesse. Arrêtez-la en appuyant sur l'interrupteur. Avant de mettre la tronçonneuse à chaîne de côté, elle doit être complètement arrêtée.

⚠ ATTENTION :

- Évitez le rebond. Un rebond peut provoquer de graves blessures.
- N'utilisez pas la tronçonneuse à chaîne lorsque vous tenez sur une échelle ou un autre dispositif instable ou lorsque vous vous trouvez dans une position instable.
- Si les circonstances nécessitent l'utilisation de machines plus grandes, faites appel à un spécialiste.

Calibrage de la tension de la chaîne

⚠ ATTENTION : Veillez à ce que la chaîne soit correctement tendue. Une chaîne détendue augmente le risque de rebond. Une chaîne détendue pourrait sortir du guide-chaîne, blesser l'utilisateur et s'endommager. Une chaîne détendue engendre une usure rapide de la chaîne, du guide-chaîne et de la roue à chaîne.

Fig. 4:

- A** Tension de la chaîne
- B** Desserrage de la chaîne

1. Avant de calibrer la chaîne, veillez à ce que les écrous du guide-chaîne (fig. 3/1) soient serrés seulement à la main.
2. Tournez la vis de serrage dans le sens des aiguilles d'une montre de façon à tendre la chaîne (fig. 4/A)
Avertissement : La chaîne est correctement tendue lorsqu'elle ne peut plus sortir du guide-chaîne. La chaîne doit tourner librement. Si la chaîne ne tourne pas librement, desserrez-la en tournant la vis de serrage dans le sens antihoraire.
3. Après avoir correctement tendu la chaîne, serrez l'écrou du guide-chaîne (fig. 3/1), s'il n'est pas serré, le guide-chaîne bouge et détend la chaîne. Ceci augmente le risque de rebond et peut endommager la tronçonneuse.
Avertissement : Une nouvelle chaîne se détend. Contrôlez-la après les premières minutes de fonctionnement. Laissez la chaîne refroidir et calibrer à nouveau la tension de la chaîne.

Graissage de la chaîne à l'huile

Avant chaque utilisation de la tronçonneuse, contrôlez le niveau d'huile. Veillez à ce que le réservoir d'huile contienne toujours une quantité suffisante d'huile.

Entretien et soins

⚠ ATTENTION : Respectez les modes d'entretien de la tronçonneuse à chaîne. Les travaux d'entretien non indiqués dans ce mode d'emploi doivent être réalisés par un service agréé.

⚠ ATTENTION : Avant tout entretien, retirez la fiche de la tronçonneuse à chaîne de la prise. Une électrocution ou le contact avec la chaîne en rotation peuvent provoquer de graves blessures. Les bords de coupe sont tranchants. Lors de la manipulation de la chaîne, portez des gants.

Nettoyage du corps de scie

Maintenez le corps de tronçonneuse propre. Utilisez un chiffon doux imbibé d'eau savonneuse légère pour le nettoyer. Ne submergez pas la tronçonneuse dans des liquides. N'utilisez pas de produits de nettoyage contenant de l'ammoniac, du chlore ou de la toile d'émeri. N'utilisez pas de produits de nettoyage contenant du chlore, du tétrachlorure de carbone, du kérosène ou de l'essence.

Remplissage du réservoir d'huile

- Retirez le bouchon du réservoir d'huile (fig. 2/1).
- Versez dans le réservoir d'huile (fig. 2/2) de l'huile biodégradable à chaînes.
- Remettez le bouchon du réservoir d'huile (fig. 2/1). Serrez le bouchon du réservoir d'huile (fig. 2/1). Ceci permet d'éviter les fuites d'huile du réservoir.
- Séchez l'excès d'huile. Videz le réservoir d'huile (fig. 2/2) après chaque utilisation afin d'éviter son débordement.

Entretien du guide-chaîne

Une usure irrégulière est la cause la plus fréquente des problèmes du guide-chaîne. Un affûtage incompetent des éléments de coupe de la chaîne et un mauvais polissage du limiteur de profondeur peuvent encore l'accentuer. Dans ce cas de figure, remplacez le guide-chaîne. Contrôlez le guide-chaîne avant l'affûtage de la tronçonneuse. Un guide-chaîne usé ou endommagé n'est pas sûr et endommage la chaîne, par conséquent, il est interdit de l'utiliser !

Entretien régulier du guide-chaîne

1. Retirez le guide-chaîne de la tronçonneuse à chaîne.
2. Supprimez de temps en temps la farine de bois de la fente du guide-chaîne. Utilisez pour cela un couteau à mastiquer ou un fil.
3. Nettoyez les fentes d'huile après chaque jour d'utilisation.
4. Supprimez les irrégularités sur les côtés du guide-chaîne. Utilisez une lime plate pour limer les angles.
5. Ne remettez pas le guide-chaîne lorsqu'il est courbé ou fendu ou si la fente intérieure du rail est très usée.

Avertissement : Le guide-chaîne de remplacement est disponible comme pièce détachée.

Affûtage de la chaîne de tronçonneuse

⚠ La chaîne doit toujours être affûtée !

La coupe est ainsi plus rapide et sûre. Une chaîne émoussée engendre l'usure de la roue à chaîne, du guide-chaîne, de la chaîne et du moteur. La chaîne est émoussée lorsqu'il est nécessaire d'appuyer sur le bois et la coupe provoque seulement la formation de farine de bois et de quelques copeaux plus grands.

Remplacement de la chaîne de tronçonneuse

Remplacez la chaîne lorsque les éléments de coupe sont trop usés après un affûtage répété ou lorsque la chaîne risque de rompre. Utilisez une chaîne de remplacement citée dans ce mode d'emploi. Lorsque vous changez la chaîne, il est nécessaire de changer également la roue à chaîne. Ainsi, la chaîne sera correctement entraînée.

Avertissement : La chaîne et la roue à chaîne en question sont disponibles en tant que pièces détachées et accessoire.

Service

Vous avez des questions techniques? Une réclamation? Vous avez besoin de pièces détachées ou d'un mode d'emploi?

Nous vous aiderons rapidement et sans bureaucratie inutile par l'intermédiaire de nos pages Web www.guede.com dans la rubrique **Service**. Aidez-nous pour que nous puissions vous aider. Pour identifier votre appareil en cas de réclamation, nous avons besoin du numéro de série, numéro de produit et l'année de fabrication. Toutes ces informations se trouvent sur la plaque signalétique. Pour avoir ces informations toujours à portée de main, veuillez les inscrire ici :

Numéro de série :

N° de commande :

Année de fabrication :

Tél.: +49 (0) 79 04 / 700-360

Fax: +49 (0) 79 04 / 700-51999

E-mail: support@ts.guede.com

Informations importantes pour le client.

Nous vous informons que l'appareil doit être retourné pendant la durée de la garantie ou après la garantie dans son emballage d'origine. Cette mesure permet d'éviter efficacement l'endommagement inutile lors du transport. L'appareil est protégé de façon optimale seulement dans l'emballage d'origine et son traitement continu est ainsi assuré.

herche des pannes



ATTENTION : Avant de procéder à l'entretien, débranchez la tronçonneuse de la source de tension. Une électrocution ou le contact avec la chaîne en rotation peut engendrer de graves blessures ou la mort.

Problème	Cause probable	Solution
La tronçonneuse tourne mais ne scie pas	Chaîne montée à l'envers sur le guide-chaîne	Voir Montage du guide-chaîne et de la chaîne de tronçonneuse
La tronçonneuse coupe uniquement lorsque la vitesse est élevée et en résulte seulement quelques copeaux avec plusieurs morceaux plus gros	La chaîne est émoussée	Voir Affûtage de la chaîne de tronçonneuse
La tronçonneuse tourne lentement et coince légèrement	Tension trop basse	Les fils de la rallonge sont insuffisamment dimensionnés (voir Rallonge)
Le moteur de la tronçonneuse ne démarre pas après l'appui sur l'interrupteur	La sécurité de l'interrupteur n'a pas été pressée pour libérer le démarreur Raccord avec la rallonge desserrée Automate de sécurité ou interrupteur ouvert Balais du moteur usés Circuit électrique sur la tronçonneuse ouvert	Appuyez sur la protection de l'interrupteur avant d'appuyer sur le démarreur Contrôlez les raccords de câble Contrôlez l'automate de sécurité ou l'interrupteur Contactez le service de réparations agréé Contactez le service de réparations agréé
Le moteur de la tronçonneuse tourne mais la chaîne ne bouge pas	Roue dentée défectueuse	Contactez le service de réparations agréé
La chaîne n'est pas alimentée en huile	Fente d'huile sur le guide-chaîne bouchée Huile trop dense	Retirez le guide-chaîne et nettoyez la fente d'huile. Utilisez de l'huile adéquate (voir Remplissage du réservoir d'huile).
La chaîne se détend du guide-chaîne	Chaîne trop détendue Guide-chaîne et chaîne mal montés	Serrez la chaîne. Voir Calibrage de la tension de la chaîne Voir Montage du guide-chaîne et de la chaîne de tronçonneuse
La tronçonneuse fume	Tronçonneuse endommagée, ne l'utilisez pas	Contactez le service de réparations agréé
Fuite d'huile de la tronçonneuse	Bouchon du réservoir d'huile ouvert	Serrez le bouchon du réservoir d'huile. Avertissement : videz le réservoir d'huile si vous n'utilisez pas la tronçonneuse.

Premessa

Per poter essere soddisfatti del Vostro nuovo apparecchio per il periodo più lungo possibile, prima di metterlo in funzione leggere attentamente il Manuale d'Uso e le istruzioni di sicurezza in allegato, per favore. Consigliamo inoltre di conservare il Manuale d'Uso per caso in cui avreste i dubbi sulle funzioni dell'apparecchio in futuro.

Per i motivi dello sviluppo continuo del prodotto ci riserviamo il diritto di esecuzione delle modifiche tecniche per lo scopo di miglioramento dello stesso.

Traduzione del Manuale d'Uso originale

LE FIGURE SONO ILLUSTRATIVE!

Volume della fornitura

Estrarre l'apparecchio dall'imballo da trasporto e controllare la sua integrità e la presenza delle seguenti parti:

- 1x **diramatrice a catena**
- 1x **spranga di guida**
- 1x **catena trinciante**
- 1x **chiave**
- 1x **impugnatura**
- 1x **Manuale d'Uso e Certificato di garanzia**

In caso delle parti mancanti nella fornitura oppure difettose, rivolgersi al Vostro venditore, per favore.

Descrizione dell'apparecchio (fig. 1+2)

Con la barra telescopica regolabile per una cura comoda delle piante. Con la regolazione variabile in ampiezza **2,29 - 2,89 m** raggiungete anche le parti trovate in alto. 3 posizioni della testata della sega con la possibilità di bloccaggio.

Figura 1

1. Diramatrice a catena
2. Impugnatura
3. Catena trinciante
4. Spranga di guida
5. Vite di fissaggio in angolo

Figura 2

1. Coperchio della coppa dell'olio
2. Coppa dell'olio
3. Motore
4. Carter della catena trinciante

Dati tecnici:

	GAK 710 TELE
Tensione/frequenza:	230 V~50 Hz
Tipo/classe di protezione:	IP 20 / II
Potenza del motore:	710 W (P1)
Lunghezza della spranga:	240 mm
Lunghezza di taglio:	180 mm
Velocità di taglio:	14 m/s
Serbatoio d'olio per le catene:	0,2 l
Lunghezza della barra telescopica:	0-600 mm
Cavo d'alimentazione:	350 mm
Rumorosità:	Lwa 103 dB(A) *
Dimensioni di montaggio LxLxH:	2290x260x145 mm
Peso:	4,6 kg
Cod. ord.:	95157

* Informazioni sulla rumorosità

I valori rilevati verificati secondo 2000/14/CE (1,60 m altezza, 1 m distanza) – tolleranza +/- 3 dB

Importanti istruzioni base per la sicurezza

Prima di lavorare con la macchina leggere attentamente le prescrizioni di sicurezza sotto indicate e le istruzioni dell'uso. Nel caso di consegna dell'apparecchio alle altre persone consegnarli, per favore, anche il Manuale d'Uso. Conservare sempre bene il Manuale d'Uso!

Imballo: L'apparecchio, per essere protetto ai danni durante il trasporto, è chiuso nell'imballo. Gli imballi sono le materie prime, possono quindi essere riutilizzati oppure riciclati.

Leggere attentamente il Manuale d'Uso e rispettare le istruzioni contenute. Prendere la conoscenza dell'apparecchio, del suo corretto utilizzo e delle istruzioni di sicurezza leggendo il presente Manuale d'Uso. Conservare le istruzioni nel luogo sicuro per le consultazioni ulteriori.

- E' vietato che la sega utilizzi la persona stanca oppure sotto l'effetto dell'alcol, medicinali e/o droghe.
- Gli apparecchi non utilizzati devono essere depositati nel luogo asciutto e chiuso, fuori dalla portata dei bambini.
- Mantenere gli utensili taglienti e puliti, perché si possa lavorare meglio e più in sicuro. Controllare periodicamente il cavo dell'apparecchio; se danneggiato, far sostituirlo dal professionista.
- Controllare periodicamente il cavo di prolunga, sostituirlo se danneggiato. Utilizzare all'aperto solo i cavi di prolunga correttamente identificati e approvati.
- Devono essere mantenute le relative prescrizioni per la prevenzione agli incidenti ed altre regole tecniche di sicurezza generalmente applicate.
- In ogni regolazione e manutenzione sconnettere la spina dalla presa di rete.
- Terminata la riparazione oppure manutenzione, tutti dispositivi di protezione e di sicurezza devono essere rimontati immediatamente al suo posto.
- I dispositivi di protezione difettosi devono essere sostituiti immediatamente.
- Installazione elettrica, riparazioni e manutenzione devono svolgere solo i professionisti.
- Non portare gli indumenti larghi, né gioielli. Tali potrebbero essere affermati dalla catena in rotazione. Nel caso dei capelli lunghi applicare la retina. Utilizzare il respiratore (durante lavoro nell'ambiente polveroso).
- Non tirate il cavo per sconnettere la spina dalla presa. Proteggere il cavo alle temperature elevate, olio ed angoli vivi.
- Utilizzare i guanti di protezione pesanti, la calzatura di sicurezza con gli inserti d'acciaio e con la base d'antiscivolo.
- Non avviare l'apparecchio rovesciato e sempre quando non è nella posizione di lavoro.
- Tenere l'apparecchio fuori portata dalle altre persone, soprattutto dai bambini ed anche dagli animali domestici.
- Lavorare solo sotto la luce sufficiente.
- Interrompendo il lavoro deporre l'apparecchio nel luogo sicuro.
- Mai utilizzare l'apparecchio in pioggia, né nell'ambiente umido.
- Tutte le parti dell'apparecchio devono essere periodicamente controllate dal punto di vista dei danni oppure dell'inefficienza. L'apparecchio non deve essere utilizzato, se non è nel perfetto stato.
- Per le riparazioni utilizzare solo i ricambi originali.
- Prima di mettere l'apparecchio in funzione e dopo qualsiasi urto controllare i segni di usura oppure dei danni e far fare le riparazioni necessarie.
- Mai utilizzare i ricambi oppure gli accessori non approvati oppure non consigliati dal costruttore.
- Badare a ciò, che gli altri oggetti **non possano** causare il cortocircuito sui contatti dell'apparecchio.
- **Non devono manovrare l'apparecchio le persone di capacità fisica, sensoria oppure mentali non adatte.**
- **Non deve essere messo in funzione l'apparecchio evidentemente danneggiato.**

- In conseguenza delle riparazioni profane possono originare i notevoli rischi.
- Le stesse regole valgono per gli accessori dell'apparecchio!

Güde GmbH & Co. KG non assume la responsabilità dei danni dovuti da:

- danneggiamento dell'apparecchio in conseguenza degli influssi meccanici e del sovraccarico.
- modifiche sull'apparecchio.
- l'uso per lo scopo diverso da quello indicato nel Manuale.
- Rispettare scrupolosamente tutte istruzioni di sicurezza per evitare le ferite e i danni.



Istruzioni di sicurezza specifiche importanti per l'apparecchio

- Prima di cominciare lavorare con la diramatrice bisogna assicurare che l'area di lavoro sia piana e non scivolosa, con la sufficiente libertà del movimento.
- Volendo abbandonare il luogo di lavoro, spegnere la diramatrice e sconnettere la spina dalla presa.
- Eliminare dall'area di lavoro i rifiuti legnosi e gli oggetti che non dovranno essere più utilizzati.
- Non tagliare in vicinanza dei liquidi oppure gas infiammabili.
- Le catene difettose devono essere sostituite immediatamente.
- La diramatrice è destinata solamente al taglio del legno. Non utilizzare la diramatrice per altri scopi. Non utilizzarla per tagliare gli oggetti non legnosi. Utilizzare solo i cavi di prolunga destinati all'uso all'aperto.
- Non utilizzare la diramatrice nel caso dell'asta oppure sega danneggiata, calibrata male, montata in modo non sicuro, incompleta, oppure quando l'interruttore non funziona. Agendo sull'interruttore, la catena si deve fermare.
- La prova del taglio dei rami dovrebbe essere eseguita sulle cavallette da taglio di legna.
- Non utilizzare la diramatrice nel vento forte oppure nel temporale.
- Porre l'attenzione ai rami cadenti. Ispezionare l'albero prima di eseguire i tagli. Far spazio per i rami cadenti.
- Non utilizzare la diramatrice per taglio dei rampolli oppure del cespuglio.
- Lavorando con la diramatrice, non utilizzare la scala marina oppure altro mezzo non stabile. Al lavoro con la diramatrice utilizzare entrambe le mani. Durante taglio svolgere la pressione rigida e permanente sulla diramatrice. Non utilizzare la diramatrice per taglio dei rami del diametro superiore al diametro della spranga di guida.
- Mantenere le altre persone fuori la portata della terminale tagliente della diramatrice – e nella distanza sicura dall'area di lavoro.
- La diramatrice non è isolata! Non utilizzare la diramatrice in vicinanza dei cavi elettrici oppure quelli della rete telefonica. In conseguenza alla cd. punta di tensione, l'operatore può essere esposto al pericolo mortale! Mantenere la distanza minima di 10 metri da tutti impianti elettrici. Rispettare le prescrizioni locali.
- Non stare direttamente sotto il ramo che dovrà essere tagliato. Stare sempre fuori la portata dei rami cadenti.

 **Attenzione:** La sega può essere utilizzata solo sulla rete con FI (interruttore di protezione alla corrente falsa).

Segnaletica



Sicurezza del prodotto:

	
Prodotto è conforme alle relative norme CE	Provato da TÜV

Divieti:

	
Divieto generale (unito con altro pittogramma)	Non utilizzare l'apparecchio in pioggia
	
E' vietato tirare il cavo/trasporto sul cavo	Avviso a retrocolpo pericoloso!

Avviso:

	
Avviso/attenzione	Avviso agli oggetti volanti
	
Mantenere la distanza sicura	



Direttive:

	
Prima dell'uso leggere il Manuale d'Uso!	Utilizzare sempre gli occhiali di protezione e protezione dell'udito!
	
Usare la calzatura protettiva!	Utilizzare l'elmetto di protezione!
	
Indossare la tuta!	Utilizzare i guanti di protezione!



Tutela dell'ambiente:





	
Smaltire i rifiuti in modo professionale, che non sia inquinato l'ambiente.	Il materiale d'imballo di cartone può essere consegnato al Centro di raccolta allo scopo di riciclo.
	
Gli apparecchi elettrici/elettronici difettosi e/o da smaltire devono essere consegnati ai centri autorizzati.	

Imballo:

	
Proteggere all'umidità	L'imballo deve essere rivolto verso alto

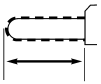
Dati tecnici:

	
Attacco	Potenza del motore

	
Lunghezza della spranga	Coppa dell'olio
	
Peso	Rumorosità
	
Barra telescopica	

Garanzia

Il periodo di garanzia è di 12 mesi in caso di uso industriale, di 24 mesi per i consumatori, e inizia a decorrere dalla data dell'acquisto dell'apparecchio.

La garanzia si riferisce esclusivamente ai difetti dovuti a difetti di materiale o di fabbricazione. Nel caso di reclamo durante il periodo di garanzia occorre allegare il documento originale d'acquisto con la data di vendita.

Non rientra nella garanzia l'uso improprio quale ad es. sovraccarico dell'apparecchio, applicazione di una forza eccessiva, danneggiamento dovuto ad un intervento dei terzi o oggetti estranei, mancato rispetto del manuale d'uso e di montaggio e usura normale.

Comportamento nel caso d'emergenza

Applicare il pronto soccorso relativo all'incidente e rivolgersi più rapidamente al medico qualificato.

Proteggere il ferito agli ulteriori incidenti e tranquillizzarlo.

Con riferimento alla DIN 13164, il luogo di lavoro deve essere sempre dotato della cassetta di pronto soccorso per eventuali incidenti. Il materiale utilizzato deve essere aggiunto immediatamente.

In caso di richiesta del pronto soccorso comunicare le seguenti informazioni:

1. **Luogo dell'incidente**
2. **Tipo dell'incidente**
3. **Numero dei feriti**
4. **Tipo della ferita**

Uso in conformità alla destinazione

La diramatrice elettrica è destinata alla cura degli alberi e delle piante legnose nel settore privato. Nel caso dell'ignoranza delle disposizioni delle prescrizioni generalmente vigenti e del presente Manuale d'Uso, il costruttore non assume qualsiasi responsabilità dei danni.

Campi dell'uso:

Cura delle piante legnose fino all'altezza di 5-6 m, in dipendenza dell'altezza fisica.

Smaltimento

Le istruzioni per lo smaltimento derivano dai pittogrammi attaccati sull'apparecchio e sull'imballo. La descrizione dei singoli significati riporta il capitolo "Segnaletica".

Smaltimento dell'imballo da trasporto

L'imballo protegge l'apparecchio contro i danni durante il trasporto. I materiali d'imballo sono scelti a seconda la tutela dell'ambiente ed il modo di smaltimento, perciò possono essere riciclati. Il ritorno dell'imballo in circolazione dei materiali risparmia le materie prime e diminuisce i costi di

lavorazione dei rifiuti. Le singole parti dell'imballo (es. fogli, styropor®) possono essere pericolosi per i bambini. **Esiste il pericolo di soffocamento!** Tenere le parti dell'imballo fuori portata dei bambini e smaltirli prima possibile.

Requisiti all'operatore

L'operatore è obbligato, prima di usare l'apparecchio, leggere attentamente il Manuale d'Uso.

Qualifica

Oltre le istruzioni dettagliate del professionista, per uso dell'apparecchio non è necessaria alcuna qualifica speciale.

Età minima

Con apparecchio possono lavorare solo le persone che hanno raggiunto 16 anni. L'eccezione rappresenta lo sfruttamento dei minorenni per lo scopo dell'addestramento professionale per raggiungere la pratica sotto controllo dell'istruttore.

Istruzioni

Utilizzo dell'apparecchio richiede solo le istruzioni adeguate del professionista rispettivamente leggere il Manuale d'Uso. Non sono necessarie le istruzioni speciali.

Trasporto e stoccaggio

Nel caso che la sega debba essere immagazzinata oltre 30 giorni, bisogna eseguire i seguenti eventi:

1. Svuotare la coppa dell'olio.
2. Smontare la spranga di guida e la catena e pulirle. Pulire la spranga di guida e la catena immergendole al diluente con il petrolio oppure all'acqua con il sapone.
3. Asciugare bene la spranga di guida e la catena.
4. Immergere la catena al contenitore con olio. Sarà così evitata la corrosione.
5. Trattare la spranga di guida di uno strato sottile dell'olio.
6. Pulire la parte esterna del corpo della sega con straccio morbido inumidito dell'acqua con sapone.
7. Depositare la sega al posto in alto e nel locale chiuso, fuori la portata dei bambini.
8. Immagazzinare la diramatrice nel luogo asciutto, nel sacco di plastica oppure con carter montato sulla spranga di guida.

Nomi e termini

Spranga di guida: Una slitta metallica sporgente dal corpo della sega. La spranga di guida supporta e conduce la catena.

Retrocolpo: Il retrocolpo pericoloso può avvenire quando il quadrante superiore della testata della spranga di guida tocca l'oggetto mentre la catena è in movimento. La spranga di guida è gettata improvvisamente in alto e poi verso la persona che la manovra.

Sistema di lubrificazione ad olio: Il sistema lubrificante della spranga di guida e della catena.

Catena trinciante: Laccio di catena con i denti da taglio della legna. La catena è azionata dal motore. La catena appoggia sulla spranga di guida.

Ruota dentata: Ruota dentata che aziona la catena.

Interruttore: Il dispositivo che chiude oppure apre il circuito elettrico del motore della sega.

Sicurezza dell'interruttore: Il dispositivo che impedisce l'avviamento della sega senza la sorveglianza.

Avviatore: Il dispositivo che accende e spegne la sega. Premendolo, la sega s'attiva. Premendolo seconda volta, la sega si ferma.

Diramazione (accorciamento): Procedimento in taglio dei rami sull'albero vivo.

Taglio da sotto: Il taglio condotto dalla parte inferiore del tronco dell'albero oppure del ramo. Viene eseguito in posizione normale del taglio, tagliando con la testata della spranga di guida.

Montaggio

Montaggio della spranga di guida e della catena trinciante:

⚠ ATTENZIONE: I denti sulla catena sono taglienti. Utilizzare i guanti di protezione in manipolazione della catena. IMPORTANTE: Per il montaggio serrare la diramatrice nella morsa.

1. Togliere il carter della ruota dentata (fig. 5)
2. Montare la catena sulla spranga di guida (attendersi al senso di rotazione della catena – fig. 9!)
3. Allentare la vite di fissaggio (fig. 4/B).
4. Infilare la catena sulla ruota dentata ed inserire la spranga di guida (foro lungo della spranga di guida e la foratura della stessa accoppiano alla vite della spranga di guida ed alla vite di fissaggio) (fig. 6).
5. Montare (fig. 7) il carter (fig. 8) e serrarlo leggermente (a mano).

⚠ ATTENZIONE: Non mettere la catena contro il senso di rotazione. Con la catena girata la sega vibra notevolmente e non taglia (fig. 9)

Montaggio dell'impugnatura:

Montare l'impugnatura la fig. 12.

Funzione di piegatura:

Assemblare la diramatrice secondo la fig. 13 e serrare entrambe le viti.

Registrazione dell'angolo della testa da taglio

⚠ Attenzione! Eseguire la registrazione solo con l'apparecchio spento!

La testata della sega può essere bloccata in 3 angoli di taglio diversi ciò consente il lavoro individuale.

Premere la vite d'arresto (fig. 2/5) e portare la testata della sega nella richiesta posizione di lavoro. Bloccare la testata della sega in posizione richiesta tramite la vite d'arresto (fig. 2/5).

Istruzioni di sicurezza per l'operatore

- Utilizzare l'apparecchio solo dopo aver letto attentamente il Manuale d'Uso.
- Rispettare tutte istruzioni di sicurezza riportate nel Manuale.
- Comportarsi con cura verso le altre persone.
- Lavorando, camminare solo e non correre.
- Utilizzare sempre la tuta giusta.

Manovra

1. Collegare la sega al cavo di prolunga. Connettere il cavo alla fonte di tensione.
2. Per il reggere la sega utilizzare sempre ambi due mani. All'uso della sega a catena (fig. 10) utilizzare solo i punti da presa prescritti. Reggere bene la sega. I pollici ed altre dita devono circondare il manico e l'asta della sega.
3. Assicurare la giusta posizione dei piedi. Dividere il peso uniformemente su entrambe gambe.
4. Per poter attivare l'apparecchio, premere prima l'arresto e poi l'interruttore ON/OFF. Così la diramatrice s'attiva. Premendo nuovamente ON/OFF la sega si ferma. Garantire che la sega, prima di cominciare il taglio, giri in piena velocità.

⚠ ATTENZIONE: Per supportare la sega utilizzare sempre i piani dei fincorsa sulla testa tagliente!

Iniziando il taglio condurre la catena in rotazione contro il legno. Reggere bene la diramatrice nelle mani, perché sia evitato possibile lancio oppure l'uscita della sega dal taglio (movimenti laterali).

5. Condurre la diramatrice svolgendo la pressione leggera. Non sovraccaricare la diramatrice. Nel caso contrario il motore può sovraccaricarsi e bruciare. La sega lavora meglio e più in sicuro in velocità prescritta.
6. Allontanarsi con la diramatrice dal taglio quando è ancora in piena rotazione. Fermare la diramatrice premendo l'interruttore. Prima di poter deporre la diramatrice, tale deve essere assolutamente ferma.

⚠ ATTENZIONE:

- Evitare il retrocolpo! Il retrocolpo può causare le gravi ferite.
- Non utilizzare la diramatrice essendo sulla scala marina oppure sull'altro impianto non stabile ed essendo in posizione non sicura.
- Nel caso che le condizioni richiedono l'utilizzo delle macchine più grandi, rivolgersi al professionista.

Calibrazione di tensione della catena

⚠ ATTENZIONE: Badare sempre alla giusta tensione della catena. La catena lenta aumenta il rischio del retrocolpo. La catena lenta potrebbe saltare dalla guida. Potrebbe far male alla persona di manovra e danneggiarsi. La catena lenta da luogo all'usura rapida della stessa, della spranga di guida e della ruota dentata.

Fig. 4:

- A Tensione della catena
- B Allentamento della catena

1. Prima di calibrare la catena, assicurare che il dado sulla spranga di guida (fig. 3/1) sia serrato solo a mano.
2. Girare la vite di fissaggio in senso orario finché la catena si tende. (fig. 4/A)

Avvertenza: La catena è tesa correttamente se appoggia in modo che non può saltare dalla guida durante la marcia. La catena deve muoversi libera. In caso contrario, allentarla agendo sulla vite di fissaggio nel senso antiorario.

3. Eseguita correttamente la tesa della catena serrare il dado della spranga di guida (fig. 3/1), la spranga di guida non fissata bene si muove ed allenta la tesa della catena. Questo aumenta il pericolo del retrocolpo e può causare anche il danneggiamento della sega. **Avvertenza:** Una catena nuova s'allarga. Controllare la catena nuova dopo alcuni primi minuti di funzionamento. Attendere a che la catena si raffredda e ripetere la calibrazione della sua tensione.

Lubrificazione della catena con l'olio

Prima di ogni uso della sega controllare il livello dell'olio. Garantire che nella coppa sia sempre la quantità sufficiente dell'olio.

Manutenzione e cura

⚠ ATTENZIONE: Rispettare le istruzioni di manutenzione della diramatrice. I lavori di manutenzione non descritti tra le stesse devono essere svolti dal Centro autorizzato.

⚠ ATTENZIONE: Prima di fare la manutenzione, sconnettere la diramatrice dalla presa. La scossa elettrica oppure il contatto con la catena in rotazione potrebbero causare le gravi ferite. I canti da taglio sono taglienti. Utilizzare i guanti di protezione in manipolazione della catena.

Pulizia del corpo della sega

Mantenere il corpo della sega sempre pulito. Utilizzare il panno morbido inumidito dell'acqua con sapone. Pulire il corpo della sega con lo stesso. Non immergere la sega ai liquidi. Non utilizzare i prodotti contenenti l'ammoniaca, cloro oppure gli abrasivi. Non utilizzare i prodotti contenenti il cloruro di carbonio, kerosene, né benzina.

Riempimento della coppa dell'olio

- Togliere il coperchio della coppa dell'olio (fig. 2/1).
- Versare nella coppa dell'olio (fig. 2/2) l'olio per le catene, biologicamente scomponibile.
- Rimontare il coperchio della coppa dell'olio (fig. 2/1). Serrare il coperchio della coppa dell'olio (fig. 2/1). Sarà così evitata la fuga dell'olio dalla coppa.
- Pulire l'olio avanzato. La coppa dell'olio (fig. 2/2) deve essere svuotata dopo ogni uso per evitare il trabocco della stessa.

Cura della spranga di guida

L'usura non uniforme costituisce il motivo dei problemi con la spranga di guida più frequenti. L'affilatura profana degli elementi taglienti della catena e la rettifica del limitatore di profondità mal fatta possono tutto ancora aumentare. Nel caso di tal causa avvenuta, sostituire la spranga di guida.

Ispezionare la spranga di guida prima di affilare la sega. La spranga di guida usurata oppure danneggiata non è sicura e rovina la catena; per tal motivo non deve essere utilizzata!

Manutenzione periodica della spranga di guida

1. Smontare la spranga di guida dalla diramatrice.
2. Eliminare ogni tanto la polvere legnosa dalla canalina della spranga di guida. Utilizzare per tal evento il coltello da stuccatura oppure il filo metallico.
3. Le canaline per olio pulire dopo ogni giorno dell'uso.
4. Eliminare le scabrosità sui lati della spranga di guida. Per la rettifica degli angoli usare la lima piatta.
5. Non montare la spranga di guida, se curvata oppure rotta, quando la fessura interna del binario sia notevolmente usurata.

Avvertenza: La spranga di guida da sostituire è disponibile come il pezzo di ricambio.

Affilatura della catena trinciante



La catena deve essere sempre affilata!

Il taglio poi è più rapido e sicuro! La catena ottusa da luogo all'usura inutile della ruota dentata, della spranga di guida e della catena e del motore. La catena è ottusa, quando deve essere spinta verso il legno ed il risultato del taglio è solo la polvere legnosa ed alcuni frammenti più grandi.

Sostituzione della catena trinciante

Sostituire la catena, quando gli elementi taglienti, dopo l'affilatura ripetuta, sono troppo usurati oppure quando c'è il rischio che la catena si rompe. Utilizzare solo la catena indicata nel presente Manuale. Cambiando la catena, deve essere cambiata anche la ruota dentata. L'azionamento della catena sarà così corretto.

Avvertenza: La catena e ruota dentata sono disponibili come pezzi di ricambio ed accessori.

Assistenza tecnica

Avete **le domande tecniche? Contestazioni? Avete bisogno dei ricambi oppure del Manuale d'Uso?**

Sul nostro sito www.guede.com, nel settore **Assistenza tecnica**, Vi aiuteremo velocemente ed in via non burocratica. Ci dareste la mano, per favore, per poter aiutar Vi? Per poter identificare il Vostro apparecchio nel caso di contestazione abbiamo bisogno del numero di serie, cod. ord. e l'anno di produzione. Tutte queste indicazioni troverete sulla targhetta della macchina. Per avere questi dati sempre disponibili, indicarli qui sotto, per favore:

N° serie:

Cod. ord.:

Anno di produzione:

Tel.: +49 (0) 79 04 / 700-360

Fax: +49 (0) 79 04 / 700-51999

E-Mail: support@ts.guede.com

Informazioni importanti per il cliente

Facciamo presente che la restituzione in garanzia o anche dopo il periodo di garanzia va sempre fatta nell'imballaggio originale. Tale misura previene, in modo efficiente, il danneggiamento inutile durante il trasporto evitando i problemi durante il disbrigo del reclamo. L'apparecchio è protetto, in modo ottimale, solo nel suo imballaggio originale, quello che garantisce il disbrigo normale.

Ricerca dei guasti



ATTENZIONE: Prima di fare la manutenzione della diramatrice, sconnetterla dalla fonte di tensione. Per causa della scossa elettrica oppure del contatto con la catena potrebbero avvenire le gravi ferite oppure la morte.

Problema	Causa eventuale	Rimozione
La sega parte ma non taglia	La catena sulla spranga di guida è montata a rovescio	Vedi "Montaggio della spranga di guida e della catena trinciante"
La sega taglia solo avendo la velocità alta ed il risultato sono alcune schegge e pochi frammenti più grossi.	La catena è ottusa	Vedi "Affilatura della catena trinciante"
La sega va piano e rimane leggermente grippata	La tensione troppo bassa	I fili del cavo di prolunga sono dimensionati insufficientemente (Cfr. <i>Cavo di prolunga</i>).
Premuto l'interruttore, il motore della sega non parte	Non era premuta la sicurezza dell'interruttore Allentato il collegamento al cavo di prolunga L'automa dei fusibili e/o l'interruttore aperti Usurate le spazzole del motore Aperto il circuito elettrico sulla sega	Premere la sicurezza dell'interruttore prima di premere ON/OFF Controllare le connessioni dei cavi Controllare l'automa dei fusibili e/o l'interruttore Rivolgersi al Centro d'Assistenza autorizzato Rivolgersi al Centro d'Assistenza autorizzato
Il motore della sega parte, ma la catena non si muove	Ruota dentata difettosa	Rivolgersi al Centro d'Assistenza autorizzato
La catena non è lubrificata dell'olio	La canalina d'olio sulla spranga di guida intasata L'olio troppo denso	Smontare la spranga di guida e pulire la canalina d'olio Versare l'olio giusto (Cfr. "Riempimento della coppa dell'olio")
La catena salta dalla spranga di guida	La catena è troppo lenta Montaggio scorretto della spranga di guida e della catena	Tendere la catena Vedi „Calibrazione di tensione della catena” Vedi "Montaggio della spranga di guida e della catena trinciante"
La sega crea fumi	La sega è danneggiata. Non utilizzare la sega.	Rivolgersi al Centro d'Assistenza autorizzato
La sega perde l'olio	Il coperchio della coppa dell'olio chiuso male	Chiudere bene il coperchio della coppa dell'olio. Avvertenza: Svuotare la coppa dell'olio, se la sega non è utilizzata.

Inleiding

Om van uw nieuwe apparaat zo lang mogelijk plezier te hebben, bevelen wij u aan de gebruiksaanwijzing en de bijgesloten veiligheidsinstructies zorgvuldig te lezen. Verder wordt aanbevolen de gebruiksaanwijzing te bewaren voor het geval dat de functies van het apparaat later nogmaals in het geheugen ververst moeten worden.

In het kader van een continue productontwikkeling behouden wij ons het recht voor technische wijzigingen aan te brengen.

Vertaling van de originele gebruiksaanwijzing

AFBEELDINGEN ZIJN BEDOELD ALS VOORBEELDEN!

Levering

Neem het apparaat uit de transportverpakking en controleer de volledigheid en de aanwezigheid van de volgende onderdelen:

- 1x takkenkettingzaag
- 1x balk
- 1x ketting
- 1x sleutel
- 1x greep
- 1x gebruikshandleiding en garantiekaart

Indien onderdelen uit de levering beschadigd zijn, neem contact met uw handelaar.

Beschrijving van het apparaat (afb. 1+2)

Met variabele telescopische stang voor eenvoudige verzorging van houtgewassen. Het basisapparaat met de variabele telescopische instelling van **2,29 m tot 2,89 m** kan ook de hoog gelegen takken bereiken.
3-voudig vastzetbare zaagkop

Afbeelding 1

1. Takkenkettingzaag
2. Handgreep
3. Zaagketting
4. Kettingbalk
5. Hoekpositioneerschroef

Afbeelding 2

1. Oliekop
2. Olievat
3. Motor
4. Zaagbladafdekking

Technische gegevens

	GAK 710 TELE
Aansluiting/Frequentie:	230 V~50 Hz
Beveiligingsgraad/-klasse:	IP 20 / II
Motorvermogen:	710 W (P1)
Lengte kettingbalk:	240 mm
Zaaglengte:	180 mm
Snij snelheid:	14 m/s
Kettingolietank:	0,2 l
Telescopische instelling:	0-600 mm
Aansluitkabel:	350 mm
Opgave geluidsniveau:	Lwa 103 dB(A) *
Buitenafmetingen (LxBxH):	2290x260x145 mm
Gewicht:	4,6 kg
Artikel nummer:	95157

*Informatie betreffende de geluidswaarde
Meetwaarden vastgesteld overeenkomstig 2000/14 EG
(1,60 m hoogte, 1 m afstand – meettolerantie ±3dB)

Belangrijke fundamentele veiligheidsinstructies

Voordat met de machine gewerkt wordt dienen de navolgende veiligheidsvoorschriften en de gebruiksaanwijzing zorgvuldig gelezen te worden. Indien u de machine aan andere personen wilt uitlenen, overhandig dan ook de gebruiksaanwijzing. Bewaar de gebruiksaanwijzing altijd goed!

Verpakking: Uw apparaat bevindt zich in een verpakking om transportschade te voorkomen. Verpakkingen zijn grondstoffen en kunnen daarom opnieuw gebruikt of gerecycled worden.

Gelieve de gebruiksaanwijzing zorgvuldig door te lezen en de instructies daarvan op te volgen. Maakt u zich, aan de hand van deze gebruiksaanwijzing, met het juiste gebruik ervan, evenals met de veiligheidsinstructies, vertrouwd. Bewaar deze aanwijzingen goed voor later gebruik.

- De kettingzaag niet gebruiken, indien de bedienende persoon moe is of onder invloed van alcohol, medicijnen of drugs staat.
- Niet in gebruik zijnde machines moeten op een droge, afgesloten plaats en buiten het bereik van kinderen opgeslagen worden.
- Houd de werktuigen scherp en schoon om beter en veiliger te kunnen werken. Controleer regelmatig het elektrische snoer van het werktuig en laat het bij beschadigingen door een erkende vakman vervangen.
- Controleer het verlengsnoer regelmatig en vervang dit bij beschadiging. Gebruik buiten slechts een voor buitenwerk goedgekeurd en overeenkomstig gekenmerkt verlengsnoer.
- De desbetreffende voorschriften ter voorkoming van ongevallen en andere, algemeen erkende veiligheidstechnische regels moeten opgevolgd worden.
- Neem bij alle instel- en onderhoudswerkzaamheden de netstekker uit het stopcontact.
- Alle beschermings- en veiligheidsonderdelen moeten, na een voltooide reparatie of onderhoud, onmiddellijk terug gemonteerd worden.
- Beschadigde of defecte beschermingsonderdelen moeten onmiddellijk vervangen worden.
- Elektrische installaties, reparaties en onderhoudswerkzaamheden mogen enkel door vakmensen uitgevoerd worden.
- Geen losse kleding of sieraden dragen. Deze kunnen door de bewegende ketting gegrepen worden. Haarkapje bij lang haar dragen. Gezichts- of stofmasker (bij werkzaamheden in een stoffige omgeving) dragen.
- Gebruik de kabel niet om de stekker uit het stopcontact te trekken. Bescherm de kabel tegen warmte, olie en scherpe kanten.
- Zware beschermende handschoenen, veiligheidsschoenen met stalen inleg en antislipzolen dragen.
- Schakel het apparaat niet in, als het gedraaid is, resp. als het niet in werkpositie is.
- Houd het apparaat ver van andere personen, met name kinderen en huisdieren.
- Werk uitsluitend bij goed zicht.
- Indien de werkzaamheden worden onderbroken, plaats dan het apparaat op een veilige plaats.
- Gebruik het apparaat nooit bij regen of in een vochtige of natte omgeving.
- De aansluitkabel dient regelmatig op beschadigingen of slijtage gecontroleerd te worden. De machine mag niet gebruikt worden, als de staat niet perfect is.
- Voor de instandhouding enkel originele onderdelen gebruiken.
- Voor ingebruikneming van de machine en na een willekeurige botsing moet de machine op beschadiging of slijtage gecontroleerd worden; laat noodzakelijke reparaties uitvoeren.

- Gebruik nooit reserveonderdelen en accessoireonderdelen die niet door de producent zijn bedoeld of aanbevolen.
- Let er op dat andere voorwerpen **geen** kortsluiting met de contacten van het apparaat veroorzaken.
- **Personen, die op grond van hun fysieke, sensorische of geestelijke bekwaamheden of hun onbedrevenheid of onkunde niet in staat zijn het apparaat te bedienen, mogen het apparaat niet gebruiken.**
- **Indien de machine zichtbare beschadigingen vertoont, mag de machine niet in gebruik genomen worden.**
- **Door onvakkundige reparaties kunnen aanzienlijke gevaren ontstaan.**
- **Voor de accessoireonderdelen gelden dezelfde voorschriften.**

Güde GmbH & Co. KG neemt geen garantie over voor schade op grond van de volgende punten:

- **Beschadigingen aan de machine door mechanische invloeden en te hoge spanningen.**
- **Wijzigingen aan de machine.**
- **Gebruik voor andere dan die in de gebruiksaanwijzing beschreven doeleinden.**
- **Volg beslist alle veiligheidsinstructies op om letsels en schade te vermijden.**

Belangrijke veiligheidsinstructies specifiek voor dit apparaat

- **Vóór** het begin van de werkzaamheden met de kettingzaag voor het snoeien van takken moet voor een vlakke en slipvrije werkomgeving met voldoende bewegingsvrijheid gezorgd worden.
- Bij het verlaten van de werkplek moet de takkenkettingzaag uitgeschakeld en de netstekker uitgenomen worden.
- Houd de werkomgeving vrij van houtafval en rondliggende onderdelen.
- Zaag niet in de buurt van brandbare vloeistoffen of gassen.
- Defecte zaagkettingen moeten onmiddellijk vervangen worden.
- De kettingzaag is enkel geschikt voor het zagen van hout. De kettingzaag niet voor andere doeleinden gebruiken. Niet voor het zagen van houten voorwerpen gebruiken. Uitsluitend de voor het gebruik in de open lucht gemerkte verlengsnoeren gebruiken.
- Gebruik de kettingzaag niet, indien de steel of de zaag zijn beschadigd, onjuist ingesteld of niet volledig of veilig zijn samengebouwd, of als de startschakelaar de zaag niet in- of uitschakelt. De ketting moet stoppen, indien de startschakelaar wordt los gelaten.
- Het snoeien van takken moet met een zaagbok geoeft worden.
- Gebruik de kettingzaag nooit bij een sterke wind of stormachtig weer.
- Let op vallende takken. De boom vóór het snoeien controleren. Ruimte voor vallende takken maken.
- De kettingzaag niet voor scheuten of kreupelhout gebruiken.
- Bij gebruik van de takkenkettingzaag niet op een ladder of een andere onstabiele ondergrond staan. Beide handen bij het zagen gebruiken. Een vaste, gelijkmatige druk op de kettingzaag uitoefenen. De takkenkettingzaag niet voor het snoeien van takken gebruiken die een grotere doorsnede als die van de kettingbalk hebben.
- Andere personen ver van het snoeiende deel van de takkenkettingzaag houden en op een veilige afstand van de werkomgeving.
- De kettingzaag voor het snoeien van takken is niet geïsoleerd. De kettingzaag niet in de buurt van kabel-, stroom- of telefoonleidingen gebruiken. Tengevolge van zogenaamde spanningsbogen zou de bedienende persoon aan dodelijke gevaren blootgesteld kunnen worden. Een minimale afstand van 10 meter van alle



stroomleidingen houden. Plaatselijke voorschriften opvolgen.

- Niet direct onder de te snoeien tak staan. Zich altijd buiten de baan van vallende takken positioneren.

⚠ Let op: De zaag slechts aan een stroomnet met schakelaar voor foutstroom (FI) aansluiten!

Aanduiding

Productveiligheid:

	
Het product is conform de desbetreffende normen van de Europese Gemeenschap	TÜV getest

Verboden:

	
Algemene verboden (in verbinding met een ander pictogram)	Het apparaat niet bij neerslag gebruiken
	
Aan de kabel trekken/transporteren verboden	Let op gevaarlijke terugslag!



Waarschuwing:

	
Waarschuwing/Let op	Waarschuwing voor rond vliegende objecten
	
Veilige afstand bewaren	

Aanwijzingen:



	
Gebruiksaanwijzing lezen!	Veiligheidsbril en gehoorbeschermer dragen!
	
Veiligheidsschoenen dragen!	Veiligheidshelm dragen!
	
Beschermende kleding dragen!	Veiligheidshandschoenen dragen!

Milieubescherming:







	
Afval niet in het milieu maar vakkundig verwijderen	Kartonnen verpakkingsmateriaal bij de daarvoor bestemde recyclingplaatsen inleveren

	
Beschadigde en/of te verwijderen elektrische of elektronische apparaten bij de daarvoor bestemde recyclingplaatsen inleveren	

Verpakking:

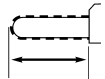
	
Tegen vocht beschermen	Verpakkingsoriëntering - boven

Technische gegevens:

	
Aansluiting	Motorvermogen
	
Balklengte	Olietank
	
Gewicht	Opgave geluidsniveau
	
Telescopische instelling	

Garantie

De garantieperiode is 12 maanden bij commercieel gebruik en 24 maanden voor eindgebruikers en begint met de datum van aankoop van het apparaat.

De garantie heeft uitsluitend betrekking op onvolkomenheden die op materiaal- en/of productiefouten zijn terug te voeren. Bij een claim betreffende een onvolkomenheid, in de zin van garantie, dient de aankoopfactuur - die de verkoopdatum bewijst - met de aankoopdatum bijgesloten te worden.

Uitgesloten van garantie zijn verkeerd gebruik, zoals bijv. overbelasting van het apparaat, gebruik van geweld, beschadigingen door vreemde invloeden of vreemde voorwerpen evenals het niet naleven van gebruiks- en montageaanwijzingen en normale slijtage.

Handelswijze in noodgeval

Tref de noodzakelijke maatregelen om éérste hulp te verlenen, die met het letsel overeenkomt en vraag zo snel mogelijk gekwalificeerde medische hulp aan. Bescherm gewonde personen voor overig letsel en stel ze gerust. **Voor het eventueel plaatsvinden van een ongeval zou altijd een verbandtrommel, volgens DIN 13164, op de werkplaats bij de hand moeten zijn. Het uit de verbandtrommel genomen materiaal dient onmiddellijk aangevuld te worden. Indien u hulp vraagt, geef de volgende gegevens door:**

1. Plaats van het ongeval
2. Soort van het ongeval
3. Aantal gewonden mensen
4. Soort verwondingen

Gebruik volgens de bepalingen

Elektrische takkenkettingzaag voor privé gebruik voor de verzorging van bomen en houtgewassen. Bij niet naleving van de bepalingen uit de algemeen geldende voorschriften, evenals van de bepalingen uit deze gebruiksaanwijzing, kan de producent voor schaden niet aansprakelijk gesteld worden.

Gebruiksdoelen:

Voor de verzorging van houtgewassen tot een hoogte van ca. 5-6 m hoogte, afhankelijk van lichaamshoogte.

Verwijdering

De verwijdering instructies zijn met pictogrammen aangegeven die op de machine, resp. op de verpakking, te vinden zijn. Een beschrijving van de afzonderlijke betekenissen is in het hoofdstuk "Aanduiding" te vinden.

Verwijdering van de transportverpakking

De verpakking beschermt de machine tegen transportschades. De verpakkingsmaterialen zijn meestal volgens milieuvriendelijke en verwijderingstechnische standpunten gekozen en derhalve recyclebaar. Het retour brengen van de verpakking in de materiaalomloop spaart grondstoffen en verlaagt de afvalhoeveelheden. Verpakkingsdelen (bijv. folies, styropor) kunnen voor kinderen gevaarlijk zijn. **Er bestaat verstikkingsgevaar!** Bewaar de verpakking buiten het bereik van kinderen en verwijder deze zo snel mogelijk.

Eisen aan de bedienende persoon

De bedienende persoon moet, voor het gebruik van de machine, de gebruiksaanwijzing goed gelezen hebben.

Kwalificatie

Behalve een uitvoerige instructie door vakkundig verkooppersoneel is er geen speciale kwalificatie voor het gebruik van de machine nodig.

Minimale leeftijd

Het apparaat mag slechts door personen gebruikt worden van 16 jaar of ouder. Uitzondering hierop is het gebruik door jeugdige personen bij een beroepsopleiding ter verkrijging van vaardigheid en indien dit onder toezicht van een instructeur plaats vindt.

Scholing

Om de machine te kunnen gebruiken is enig passend onderricht, door een vakman, resp. de bedieningsaanwijzing, voldoende. Een speciale scholing is niet noodzakelijk.

Transport en opslag

Indien de zaag langer dan 30 dagen niet gebruikt wordt, moeten de volgende handelingen uitgevoerd worden:

1. De olietank leeg maken.
2. De kettingbalk en zaagketting verwijderen en schoonmaken. De kettingbalk en de zaagketting door inweken in een petroleumoplosmiddel of in mild zeepwater schoonmaken.
3. De kettingbalk en de zaagketting drogen.
4. De zaagketting in olie onderdompelen. Daardoor wordt roestvorming vermeden.
5. Een dunne laag olie op de kettingbalk aanbrengen.
6. Het buitenste zaaglichaam met een zachte doek bevochtigen en met mild zeepwater afnemen.
7. De kettingzaag bewaren op een hooggelegen of afgesloten plaats, buiten het bereik van kinderen.
8. De kettingzaag op een droge plaats, in een draagtas of met een afdekking over de kettingbalk, bewaren.

Namen en begrippen

Kettingbalk: Metaalgeleider die buiten het zaaglichaam uitstrekt. De kettingbalk steunt en voert de zaagketting.

Terugslag: Een gevaarlijke terugslag kan optreden, indien het bovenste vierde deel van de balkpunt, gedurende het bewegen van de zaagketting, een voorwerp aanraakt. De kettingbalk slaat plotseling omhoog naar de bedienende persoon toe.

Oliesmeersysteem: Smeersysteem voor de kettingbalk en zaagketting.

Zaagketting (ketting): Een kettingband met snijtanden die het hout snoeien. De motor drijft de zaagketting aan. De kettingbalk steunt de zaagketting.

Kettingwiel: Tandwiel dat de zaagketting aandrijft.

Schakelaar: Apparaat dat een elektrisch stroomcircuit naar de zaagmotor sluit of opent.

Schakelbeveiliging: Inrichting die het ongewenste starten van de zaag verhindert.

Startschakelaar: Schakelaar die de zaag in- en uitschakelt. Drukken op de startschakelaar schakelt de zaag in. Loslaten van de startschakelaar schakelt de zaag uit.

Snoeien (kappen): Uitvoering van het zagen van takken aan een levende boom.

Ondersnijding: Een opwaarts gerichte snede vanaf de onderzijde van een boomstam of tak. Uitvoering vanuit een normale zaagpositie en met de punt van de kettingbalk.

Montage

Samenbouw van de kettingbalk en zaagketting

 **LET OP: De snijkanten aan de zaagketting zijn scherp. Beschermende handschoenen dragen bij het aanraken van de zaagketting. BELANGRIJK: De kettingzaag bij het samenbouwen voorzichtig in een bankschroef klemmen.**

1. De afdekking van het kettingwiel verwijderen (afb. 5)
2. De zaagketting op de balk monteren (looprichting van de zaagketting - afb. 9 opvolgen!).
3. De spanschroef los maken (afb. 4/B).
4. De zaagketting tegen het kettingwiel aanleggen en de balk aanbrengen (het langwerpige gat van de balk en de boringen van de balk passen in de bouten van de kettingbalk en op de spanbouten - afb. 6).
5. Afdekking (afb. 7) monteren (afb. 8) en licht aandraaien (handvast).

 **LET OP: De zaagketting niet tegen de looprichting in positioneren. Als de zaagketting omgekeerd is, vibreert de steel sterk en werkt het zagen niet (afb. 9).**

Samenbouw van de greep:

Greep monteren als getoond op afb. 12.

Inklapfunctie:

Klap de kettingzaag voor het zagen van takken, zoals op afb. 13 getoond samen en draai de twee schroeven vast.

Hoekinstelling van de zaagkop

 **Let op! Instellingen enkel bij uitgeschakeld apparaat verrichten!**

De zaagkop kan in 3 verschillende zaaghoeken vergrendeld worden om het individuele werken mogelijk te maken. Druk hiervoor op de positionerschroef (afb. 2/5) en stel de zaagkop in de gewenste werkpositie. Fixeer nu met de positionerschroef de zaagkop in de gewenste positie (afb. 2/5).

Veiligheidsinstructies voor de bediening

- Gebruik het apparaat pas nadat u de gebruiksaanwijzing aandachtig hebt gelezen.
- Let op alle, in de gebruiksaanwijzing aangegeven, veiligheidsinstructies.

- Gedraagt u zich verantwoord tegenover andere personen.
- Bij werkzaamheden gewoon lopen, niet rennen.
- Gebruik altijd de juiste kleding.

Bediening

1. De zaag met het verlengsnoer verbinden. Het verlengsnoer aan de spanning aansluiten.
2. Beide handen bij het gebruik van de zaag gebruiken. Slechts de voorziene greep bij het gebruik van de kettingzaag (afb. 10) gebruiken. Goed vasthouden. De duimen en vingers moeten om de greep en de steel van de kettingzaag liggen.
3. Controleren of de voeten goed geplaatst zijn. Het gewicht gelijkmatig over de voeten verdelen.
4. Om het apparaat in te schakelen eerst de vastzetting indrukken en daarna de aan/uit-schakelaar. Daardoor wordt de kettingzaag ingeschakeld. Het loslaten van de aan/uit-schakelaar schakelt de kettingzaag uit. Controleren of de kettingzaag met volle snelheid loopt voordat met de eerste zaagwerkzaamheden wordt begonnen.

 **LET OP: Steeds de aanslagvlaktes aan de zaagkop gebruiken om de zaag te steunen!**

Bij het begin van een snede de bewegende zaagketting tegen het hout drukken. De kettingzaag vast in de handen houden om daardoor een mogelijk opspringen of glijden (zijdelingse bewegingen) van de zaag te verhinderen.

5. De kettingzaag met een lichte druk toevoeren. De kettingzaag niet forceren. In ander geval kan de motor overbelast raken en verbranden. De zaag werkt beter en veiliger bij de voorziene snelheid.
6. De kettingzaag van de snede verwijderen terwijl zij nog met volle snelheid loopt. De kettingzaag door het loslaten van de startschakelaar uitschakelen. De kettingzaag moet volledig tot stilstand gekomen zijn voordat deze weggelegd mag worden.

 **VOORZICHTIG:**

- Terugslag vermijden. Een terugslag kan de zwaarste verwondingen veroorzaken.
- De kettingzaag niet vanaf een boom, een ladder of een andere onstabiel onderstel en in een onveilige positie gebruiken.
- Professionele ondersteuning vragen, als de omstandigheden het gebruik van een zwaardere machine vereisen.

Afstellen van de kettingspanning

 **LET OP: Altijd op de juiste kettingspanning letten. Een losse zaagketting verhoogt het gevaar van terugslagen. Een losse zaagketting kan uit de geleider springen. Deze zou de bedienende persoon kunnen verwonden en de zaagketting beschadigen. Een losse zaagketting veroorzaakt een snelle slijtage van de zaagketting, de geleidebalk en het kettingwiel.**

Afb. 4:

- A Spannen van de ketting
- B Losdraaien van de ketting

1. Voor het afstellen van de ketting controleren of de moer van de kettingbalk (afb. 3/1) slechts met de hand is aangedraaid.
2. De spanschroef in de richting van de klokwijzers draaien, tot de zaagketting gespannen is (Afb. 4/A)
Aanwijzing: De ketting is correct gespannen, als deze zodanig aanligt dat zij niet uit het geleide kan springen. De ketting moet vrij kunnen bewegen. Indien de ketting niet

vrij beweegt, de ketting door draaien, van de spanschroef, tegen de richting van de klokwijzers in, losmaken.

3. Nadat de zaagkettingspanning juist is, de moer van de kettingbalk (afb. 3/1) vastdraaien; indien deze niet vastzitten, beweegt de kettingbalk en de kettingspanning gaat los. Dit verhoogt het gevaar van terugslag en kan ook de zaag beschadigen. **Aanwijzing:** Een nieuwe zaagketting rekt uit. De nieuwe zaagketting na de eerste gebruiksminuten controleren. De zaagketting laten afkoelen en dan de kettingspanning opnieuw afstellen.

Smeren van de zaagketting

Het olieniveau voor ieder gebruik controleren. Zorg altijd voor een voldoende hoeveelheid olie in de voorraadtank voor het gebruik.

Onderhoud en verzorging

 **LET OP: De onderhoudshandleidingen voor de kettingzaag opvolgen. Niet genoemde onderhoudswerkzaamheden moeten door een geautoriseerde service uitgevoerd worden.**

 **LET OP: De kettingzaag voor het onderhoud, van de stroomvoorzorging afkoppelen. Zware verwondingen kunnen door elektrische schok of contact met de bewegende zaagketting optreden. De snijkanten zijn scherp. Beschermende handschoenen dragen bij het aanraken van de zaagketting.**

Reiniging van het zaaglichaam

Het zaaglichaam schoon houden. Een zachte doek, bevochtigd met mild zeepwater, gebruiken. Het zaaglichaam daarmee afnemen. De zaag niet in een vloeistof dompelen. Geen reinigingsmiddelen gebruiken die ammoniak, chloor of schuurstof bevatten. Geen chloorachtige reinigingsoplossingen, geen koolstoftetrachloride, kerosine of benzine gebruiken.

vullen van de olietank

- De olievuldop (afb. 2/1) verwijderen.
- De olietank (afb. 2/2) met biologisch afbreekbare kettingolie vullen.
- De olievuldop (afb. 2/1) weer aanbrengen. De olievuldop (afb. 2/1) goed aandraaien. Hierdoor wordt uitlopen van olie uit de tank verhinderd.
- Overvloedige olie verwijderen. De olietank (afb. 2/2) na elk gebruik leegmaken om lekkage tegen te gaan.

Onderhoud van de kettingbalk

Ongelijkmatige slijtage veroorzaakt de meeste problemen aan de kettingbalk. Verkeerd slijpen van de zaagelementen van de zaagketting en een verkeerd slijpen van de dieptebegrenzer kan dit versterken. De kettingbalk vervangen, indien dit optreedt. De kettingbalk voor het slijpen van de zaag controleren. Een versleten of beschadigde kettingbalk is niet veilig en beschadigt de zaagketting; deze mag dan ook niet gebruikt worden!

Regelmatig onderhoud van de kettingbalk

1. De kettingbalk van de kettingzaag verwijderen.
2. Het zaagsel in de inkeping van de kettingbalk van tijd tot tijd verwijderen. Daarvoor een plamuurmes of een draad gebruiken.
3. De oliespleten na iedere gebruiksday schoonmaken.
4. Oneffenheden aan de zijkanen van de kettingbalk verwijderen. Een vlakke vijl gebruiken om de hoeken recht te vijlen.
5. De kettingbalk niet opnieuw gebruiken, indien deze is verbogen of gespleten en indien de inkeping van de rail sterk versleten is.

Aanwijzing: De te vervangen kettingbalk is als onderdeel verkrijgbaar.

Slijpen van de kettingzaag

 **De zaagketting scherp houden!**

Daardoor snijdt de zaagketting sneller en veiliger. Een botte zaagketting veroorzaakt onnodige slijtage van kettingwiel, kettingbalk, ketting en motor. De zaagketting is bot, indien deze in het hout moet worden gedrukt en het zagen slechts in zaagsel en enige grotere splinters resulteert.

Vervangen van de zaagketting

De zaagketting vervangen, indien de zaagelementen na herhaald slijpen te veel versleten zijn of indien de ketting dreigt te breken. Slechts een vervangende zaagketting gebruiken die in dit handboek wordt genoemd. Bij vervanging van de zaagketting moet ook het kettingwiel vervangen worden. Daardoor wordt de zaagketting naar behoren aangedreven.

Aanwijzing: De desbetreffende zaagketting en het kettingwiel zijn als onderdelen en accessoires verkrijgbaar.

Service

Hebt u technische vragen? Een reclamatie? Hebt u reserveonderdelen of een gebruiksaanwijzing nodig?

Op onze website www.guede.com in **Service** helpen wij u snel en niet-bureaucratisch verder. Help ons om u te helpen, a.u.b. Om uw apparaat in geval van reclamatie te kunnen identificeren hebben wij het serienummer evenals artikelnummer en productiejaar nodig. Deze gegevens vindt u op het typeplaatje. Vul deze gegevens hieronder in om deze altijd bij de hand te hebben.

Serienummer:
Artikelnummer:
Productiejaar:

Tel.: +49 (0) 79 04 / 700-360
Fax: +49 (0) 79 04 / 700-51999
E-mail: support@ts.guede.com

Belangrijke informatie voor klanten

Houd er rekening mee dat een retourzending, binnen of ook buiten de garantieperiode, principieel in de originele verpakking uitgevoerd zou moeten worden. Door deze maatregel worden onnodige transportschaden en hun vaak controversiële regelgevingen effectief vermeden. Enkel in de originele doos is uw apparaat optimaal beschermd en blijft daardoor een soepele verwerking gewaarborgd.

Oplossen van storingen



VOORZICHTIG: De kettingzaag vóór het onderhoud van de stroomvoorzorging afkoppelen. Zware verwondingen of de dood kunnen door een elektrische schok of contact met de bewegende zaagketting optreden.

Problemen	Mogelijke oorzaak	Oplossing
De zaag loopt, maar zaagt niet	De zaagketting is gedraaid op de kettingbalk gemonteerd.	Zie samenbouw van de kettingbalk en zaagketting.
De zaag werkt enkel, als zijkracht gebruikt wordt. Het resultaat is slechts weinig zaagsel met enkele grotere splinters	De ketting is bot.	Zie slijpen van de kettingzaag.
De zaag loopt langzaam en blijft gemakkelijk steken	Te lage spanning.	De doorsnede van de draden van het verlengsnoer is niet voldoende van afmeting (zie verlengsnoeren).
De motor van de zaag start niet, als de startschakelaar ingedrukt wordt	Schakelaarbeveiliging werd niet ingedrukt om de startschakelaar los te maken. Verbinding met het verlengsnoer is los. Open veiligheidsschakelaar of uitschakelaar. Versleten koolborstels. Open stroomcircuit aan de zaag.	De schakelaarbeveiliging drukken voordat de startschakelaar wordt ingedrukt. De kabelverbindingen controleren. De veiligheidsschakelaar of de uitschakelaar controleren. Geautoriseerd servicecentrum benaderen. Geautoriseerd servicecentrum benaderen
De motor van de zaag loopt maar de zaagketting beweegt niet	Tandwiel defect.	Geautoriseerd servicecentrum benaderen.
De zaagketting wordt niet met olie verzorgd	Verstopte oliespleet aan de kettingbalk. De olie is te dik.	De kettingbalk verwijderen en de oliespleet schoonmaken. De juiste olie gebruiken (zie vullen van de olietank).
De zaagketting komt los van de kettingbalk	De ketting is te slap gespannen. De kettingbalk en zaagketting zijn onjuist samengebouwd.	De zaagketting aanhalen. Zie afstellen van de kettingspanning. Zie samenbouw van de kettingbalk en zaagketting.
De zaag rookt	De zaag is beschadigd; de zaag niet gebruiken.	Geautoriseerd servicecentrum benaderen.
De zaag lekt – olie loopt er uit	De oliedop is niet gesloten.	De oliedop aandraaien. Aanwijzing: Olietank leegmaken, indien de zaag niet wordt gebruikt.

Návod

Abyste ze svého nového přístroje měli co možná nejdříve radost, přečtěte si prosím před uvedením do provozu pečlivě návod k obsluze a přiložené bezpečnostní pokyny. Dále doporučujeme, abyste si návod k použití uschovali pro případ, že byste si později chtěli znovu připomenout funkce výrobku.

V rámci neustálého dalšího vývoje výrobku si vyhraujeme právo provádět technické změny za účelem vylepšení.

Překlad originálního návodu k provozu

ILUSTRAČNÍ OBRÁZKY!

Objem dodávky

Přístroj vyjměte z přepravního obalu a zkontrolujte úplnost a existenci těchto dílů:

- 1x řetězová vyvrtovací pila
- 1x lišta
- 1x řetěz
- 1x klíč
- 1x rukojeť
- 1x uživatelská příručka a záruční list

Pokud díly v dodávce chybí nebo jsou poškozené, obraťte se prosím na svého prodejce.

Popis přístroje (obr. 1+2)

S variabilní teleskopickou tyčí pro pohodlné ošetřování dřevin. S variabilním teleskopickým nastavením **2,29 - 2,89 m** dosáhnete i na vysoko položené partie. 3 polohy hlavy pily s možností aretace.

Obrázek 1

1. Řetězová vyvrtovací pila
2. Rukojeť
3. Pilový řetěz
4. Řetězová lišta
5. Šroub pro aretaci úhlu

Obrázek 2

1. Kryt olejové nádrže
2. Olejová nádrž
3. Motor
4. Kryt pilového řetězu

Technické údaje:

	GAK 710 TELE
Napětí/frekvence:	230 V~50 Hz
Typ/třída ochrany:	IP 20 / II
Výkon motoru:	710 W (P1)
Délka lišty:	240 mm
Délka řezu:	180 mm
Rezná rychlost:	14 m/s
Nádrž na řetězový olej:	0,2 l
Délka teleskopické tyče:	0-600 mm
Napájecí kabel:	350 mm
Hlučnost:	Lwa 103 dB(A) *
Montážní rozměry DxŠxV:	2290x260x145 mm
Hmotnost:	4,6 kg
Obj. č.:	95157

* Informace o hlučnosti

Naměřené hodnoty zjištěny podle 2000/14/EG (1,60m výška, 1m odstup) – tolerance měření +3dB

Důležité základní bezpečnostní pokyny

Než začnete pracovat s přístrojem, přečtěte si prosím pozorně následující bezpečnostní předpisy a návod k obsluze. Pokud přístroj předáváte jiným osobám, předejte jim prosím i návod k obsluze. Návod k obsluze vždy dobře uschovejte!

Obal: Váš přístroj se kvůli ochraně před poškozením při přepravě nachází v obalu. Obaly jsou suroviny a proto mohou být znovu použity nebo je lze recyklovat.

Přečtěte si prosím pečlivě návod k použití a dodržujte v něm obsažené pokyny. Pomocí tohoto návodu k použití se seznámte s přístrojem, jeho správným použitím a bezpečnostními pokyny. Tyto pokyny si prosím bezpečně uschovejte pro pozdější použití.

- Pila se nesmí používat, je-li obsluha unavená nebo pod vlivem alkoholu, léků či drog.
- Nepoužívané přístroje musí být uloženy na suchém a uzamčeném místě, mimo dosah dětí.
- Udržujte nástroje ostré a čisté, aby s nimi bylo možno lépe a bezpečněji pracovat. Kontrolujte pravidelně kabel přístroje a nechte jej při poškození vyměnit uznávaným odborníkem.
- Kontrolujte pravidelně prodlužovací kabel a vyměňte jej, je-li poškozen. Venku používejte jen schválené, odpovídajícím způsobem označené prodlužovací kabely.
- Musí být dodržovány příslušné předpisy pro prevenci nehod a ostatní, všeobecně uznávaná bezpečnostní technická pravidla.
- Při každém seřizování a údržbě vytáhněte zástrčku.
- Všechna ochranná a bezpečnostní zařízení musí být po ukončené opravě či údržbě opět ihned namontována.
- Poškozená či vadná ochranná zařízení je třeba neprodleně vyměnit.
- Elektroinstalace, opravy a údržbu smí provádět jen odborníci.
- Nenoste volný oděv a šperky. Tyto se mohou zachytit do rotujícího řetězu. Máte-li dlouhé vlasy, noste sítku na vlasy. Noste respirátor (při práci v prašném prostředí).
- Kabel nepoužívejte k vytahování zástrčky ze zásuvky. Kabel chraňte před nadměrnými teplotami, olejem a ostrými hranami.
- Noste těžké ochranné rukavice, bezpečnostní obuv s ocelovými vložkami a protiskluzovou podrážkou.
- Přístroj nezapínejte, je-li přetočený resp. není-li v pracovní poloze.
- Přístroj držte mimo dosah jiných osob, především dětí a domácích zvířat.
- Pracujte jen při dobré viditelnosti.
- Pokud přerušíte práci, přístroj prosím uložte na bezpečném místě.
- Přístroj nikdy nepoužívejte za deště nebo ve vlhkém či mokřem prostředí.
- Všechny části přístroje musí být pravidelně kontrolovány z hlediska poškození nebo stárnutí. Přístroj se nesmí používat, pokud není v bezvadném stavu.
- Při opravách používejte jen originální náhradní díly.
- Před uvedením do provozu a po jakémkoliv nárazu zkontrolujte přístroj z hlediska známek opotřebení nebo poškození a nechte provést nezbytné opravy.
- Nikdy nepoužívejte náhradní díly a příslušenství, které nejsou předepsány nebo doporučeny výrobcem.
- Dbejte na to, aby ostatní předměty **nezpůsobili** zkrat na kontaktech přístroje.
- **Osoby, které díky svým fyzickým, smyslovým či duševním schopnostem nebo své nezkušenosti či neznalosti nejsou schopny přístroj obsluhovat, nesmí přístroj používat.**
- **Pokud přístroj vykazuje viditelné poškození, nesmí být uveden do provozu.**
- **V důsledku neodborných oprav mohou vznikat značná rizika.**
- **Pro díly příslušenství platí stejné předpisy.**

Güde GmbH & Co. KG neručí za škody způsobené:

- poškozením přístroje v důsledku mechanických vlivů a přetížení.
- změnami přístroje
- použitím k jiným účelům, než jaké jsou popsány v návodu.
- **Dodržujte bezpodmínečně všechny bezpečnostní pokyny, abyste zabránili úrazům a škodám.**



Důležité bezpečnostní pokyny specifické pro přístroj

- Před začátkem práce s vyvětovací pilou je třeba zajistit rovné a neklouzavé pracovní místo s dostatečnou volností pohybu.
- Při odchodu z pracoviště vyvětovací pilu vypněte a vytáhněte zástrčku.
- Z pracoviště odklízejte dřevěný odpad a předměty, které již nepotřebujete.
- Neřežte v blízkosti hořlavých kapalin či plynů.
- Vadné řetězy musí být ihned vyměněny.
- Vyvětovací pila je určena jen k řezání dřeva. Vyvětovací pilu nepoužívejte k jiným účelům. Nepoužívejte ji k řezání předmětů, které nejsou ze dřeva. Používejte jen prodlužovací kabely označené pro venkovní použití.
- Vyvětovací pilu nepoužívejte, je-li tyč nebo pila poškozena, špatně kalibrována či neúplně nebo ne bezpečně smontována nebo pokud spouštěč pilu nezapíná a nevypíná. Řetěz se musí zastavit, pokud spouštěč vymáčknete.
- Vyřezávání větví by se mělo zkoušet na koze na řezání dřeva.
- Vyvětovací pilu nepoužívejte za silného větru či za bouřky.
- Dávejte pozor na padající větve. Strom před vyřezáváním prohlédněte. Padajícím větvím udělejte místo.
- Vyvětovací pilu nepoužívejte k řezání letorostů či křoví.
- Při použití vyvětovací pily nestůjte na žebříku či jiném nestabilním zařízení. Při práci s pilou použijte obě ruce. Při řezání vyvíjejte na řetězovou pilu pevný, trvalý tlak. Vyvětovací pilu nepoužívejte k vyřezávání větví, které mají větší průměr než řetězová lišta.
- Ostatní osoby držte mimo dosah řezacího konce vyvětovací pily – a v bezpečné vzdálenosti od pracovního místa.
- Vyvětovací pila není izolována! Vyvětovací pilu nepoužívejte v blízkosti kabelových, elektrických či telefonních vedení. V důsledku tzv. napětové špičky může být obsluha vystavena smrtelnému nebezpečí! Udržujte minimální odstup 10 metrů od všech elektrických vedení. Dodržujte místní předpisy.
- Nestůjte přímo pod větví, která má být uříznuta. Stůjte vždy vně dráhy padajících větví.

⚠️ Pozor: Pilu lze používat jen v síti s ochranným vypínačem proti chybovému proudu (FI)!

Označení



Bezpečnost produktu:

	
Produkt odpovídá příslušným normám EU	Přezkoušeno TÜV

Zákazy:

	
Všeobecný zákaz (ve spojení s jiným piktogramem)	Přístroj nepoužívejte za deště
	
Je zakázáno tahat / přepravovat za kabel	Výstraha před nebezpečným zpětným nárazem!

Výstraha:



	
Výstraha/Pozor	Výstraha před poletujícími předměty

	
Dodržujte bezpečnostní odstup	



Příkazy:

	
Přečtěte si návod k obsluze!	Noste ochranné brýle a chrániče uší!
	
Noste bezpečnostní obuv!	Noste ochrannou helmu!!
	
Noste ochranný oděv!	Noste bezpečnostní rukavice!







Ochrana životního prostředí:

	
Odpad zlikvidujte odborně tak, abyste neškodili životnímu prostředí.	Obalový materiál z lepenky lze odevzdat za účelem recyklace do sběrný.
	
Vadné a/nebo likvidované elektrické či elektronické přístroje musí být odevzdány do příslušných sběrů.	

Obal:

	
Chraňte před vlhkem	Obal musí směřovat nahoru

Technické údaje:

	
Přípojka	Výkon motoru
	
Délka lišty	Olejevá nádrž
	
Hmotnost	Hlučnost
	
Teleskopická tyč	

Záruka

Záruční doba činí 12 měsíců při průmyslovém použití, 24 měsíců pro spotřebitele a začíná dnem nákupu přístroje.

Záruka se vztahuje výhradně na nedostatky způsobené vadou materiálu nebo výrobní vadou. Při reklamaci v záruční době je třeba přiložit originální doklad o koupi s datem prodeje.

Do záruky nespadá neodborné použití jako např. přetížení přístroje, použití násilí, poškození cizím zásahem nebo cizími předměty, nedodržení návodu k použití a montáži a normální opotřebení.

Chování v případě nouze

Zaveďte úrazu odpovídající potřebnou první pomoc a vyzvěte co možná nejdříve kvalifikovanou lékařskou pomoc.

Chraňte zraněného před dalšími úrazy a uklidněte jej.

Kvůli případné nehodě musí být na pracovišti vždy po ruce lékárníčka první pomoci dle DIN 13164. Materiál, který si z lékárníčky vezmete, je třeba ihned doplnit.

Pokud požadujete pomoc, uveďte tyto údaje:

1. Místo nehody
2. Druh nehody
3. Počet zraněných
4. Druh zranění

Použití v souladu s určením

Elektrická řetězová vyvívavací pila je určena k ošetřování stromů a dřevin v privátní sféře. Při nedodržení ustanovení všeobecně platných předpisů a tohoto návodu nelze výrobce činit odpovědným za škody.

Oblasti použití:

Péče o dřeviny do cca 5-6 m výšky v závislosti na tělesné výšce.

Likvidace

Pokyny pro likvidaci vyplývají z piktogramů umístěných na přístroji resp. obalu. Popis jednotlivých významů najdete v kapitole „Označení“.

Likvidace přepravního obalu

Obal chrání přístroj před poškozením při přepravě.

Obalové materiály jsou zvoleny zpravidla podle jejich šetrnosti vůči životnímu prostředí a způsobu likvidace a lze je proto recyklovat. Vrácení obalu do oběhu materiálu šetří suroviny a snižuje náklady na likvidaci odpadů. Části obalu (např. fólie, styropor®) mohou být nebezpečné pro děti. **Existuje riziko udušení!** Části obalu uschovejte mimo dosah dětí a co nejdříve zlikvidujte.

Požadavky na obsluhu

Obsluha si musí před použitím přístroje pozorně přečíst návod k obsluze.

Kvalifikace

Kromě podrobného poučení odborníkem není pro používání přístroje nutná žádná speciální kvalifikace.

Minimální věk

Na přístroji smí pracovat jen osoby, jež dosáhly 16 let. Výjimku představuje využití mladistvých, pokud se toto děje během profesního vzdělávání za účelem dosažení dovednosti pod dohledem školiště.

Školení

Používání přístroje vyžaduje pouze odpovídající poučení odborníkem resp. návodem k obsluze. Speciální školení není nutné.

Přeprava a skladování

Pokud má být pila uskladněna déle než 30 dnů, je třeba provést následující úkony:

1. Vypustte olejovou nádrž.
2. Řetězovou lištu a řetěz sejměte a vyčistěte. Řetězovou lištu a řetěz vyčistěte namočením do petrolejového rozpouštědla či jemné mýdlové vody.
3. Řetězovou lištu a řetěz vysušte.
4. Řetěz dejte do nádrže naplněné olejem. Tak se zabrání korozi.
5. Na řetězovou lištu naneste tenkou vrstvu oleje.
6. Vnější část tělesa pily otřete měkkým hadříkem namočeným do jemné mýdlové vody.
7. Řetězovou pilu uložte na vyvýšeném a uzamčeném místě, mimo dosah dětí.
8. Řetězovou pilu uložte na suchém místě v igelitové tašce nebo s krytem na řetězové liště.

Názvy a pojmy

Řetězová lišta: Kovová kolejnice, která vystupuje z tělesa pily. Řetězová lišta podepírá a vede řetěz.

Zpětný náraz: K nebezpečnému zpětnému nárazu může dojít, když se vrchní kvadrant špičky řetězové lišty dotkne předmětu, zatímco se řetěz pohybuje. Řetězová lišta je náhle vymrštnuta nahoru a poté směrem k pracovníkovi obsluhy.

Systém mazání olejem: Systém mazání řetězové lišty a řetězu.

Pilový řetěz (řetěz): Řetězová smyčka s řeznými zuby, které řezou dřevo. Řetěz je poháněn motorem. Řetěz se o řetězovou lištu opírá.

Řetězové kolo: Ozubené kolo, které pohání řetěz.

Spínač: Přístroj, který zavírá či otvírá elektrický obvod k motoru pily.

Pojistka spínače: Zařízení, jež redukuje spuštění pily bez dozoru.

Spouštěč: Přístroj, který zapíná a vypíná pilu. Zmáčknutím spouštěče se pila zapne. Vymáčknutím spouštěče se pila vypne.

Vyřezávání (přířezávání): Postup při řezání větví na živém stromě.

Spodní řez: Nahoru vedený řez od spodní strany kmenu stromu či větve. Provádí se v normální řezné pozici a řezem špičky řetězové lišty.

Montáž

Montáž řetězové lišty a pilového řetězu:

⚠ POZOR: Řezné hrany na řetězu jsou ostré. Při manipulaci s řetězem noste ochranné rukavice. DŮLEŽITÉ: Vyvívavací pilu při montáži opatrně upněte do svěráku.

1. Sejměte kryt řetězového kola (**obr. 5**)
2. Řetěz namontujte na lištu (dbejte směru otáčení řetězu **obr. 9!**)
3. Povolte upínací šroub (**obr. 4/B**)
4. Řetěz navlékněte na řetězové kolo a vložte lištu (dlouhý otvor lišty a vrtání lišty lícují se šroubem řetězové lišty a upínacím šroubem (**obr. 6**)).
5. Namontujte (**obr. 7**) kryt (**obr. 8**) a lehce jej utáhněte (rukou).

⚠ POZOR: Řetěz nedávejte proti směru otáčení. Je-li řetěz obráceně, pila silně vibruje a neřeže (obr. 9**)**

Montáž rukojeti:

Rukojeť namontujte podle **obr. 12**.

Sklopění funkce:

Vyvětovací pilu smontujte podle **obr. 13** a utáhněte dva šrouby.

Nastavení úhlu hlavy pily

⚠️ Pozor! Nastavení provádějte jen u vypnutého přístroje!

Hlavu pily lze aretovat ve 3 různých řezných úhlech, což umožňuje individuální práci.

Stlačte aretační šroub (**obr. 2/5**) a hlavu pily dejte do požadované pracovní polohy. Hlavu pily nyní zafixujte v požadované poloze aretačním šroubem (**obr. 2/5**).

Bezpečnostní pokyny pro obsluhu

- Příklad použijte až poté, co jste si pozorně přečetli návod k obsluze.
- Dodržujte všechny v návodu uvedené bezpečnostní pokyny.
- Chovejte se zodpovědně vůči ostatním osobám.
- Při práci pouze chodte, neběhejte.
- Používejte vždy správný pracovní oděv.

Obsluha

1. Pílu spojte s prodlužovacím kabelem. Prodlužovací kabel zastrčte do zdroje napětí.
2. K přidržování pily používejte obě ruce. Při provozu řetězové pily (**obr. 10**) používejte jen předepsaná místa uchopení. Pílu dobře držte. Palce a prsty musí objímat rukojeť i tyč řetězové pily kolem dokola.
3. Zajistěte dobré postavení nohou. Hmotnost rovnoměrně rozdělte do obou nohou.
4. Aby bylo možné přístroj zapnout, zmáčkněte nejprve zárazku a poté zapínač/vypínač. Tak se řetězová pila zapne. Vymáčknutím zapínače/vypínače se řetězová pila vypne. Zajistěte, aby pila před zahájením prvního řezu běžela na plnou rychlost.

⚠️ POZOR: K podepření pily používejte vždy dorazové plochy na řezné hlavě!

Při zahájení řezu vedte rotující řetěz ke dřevu. Řetězovou pílu držte pevně v rukách, aby se tak zabránilo možnému vyvráždění či vyklouznutí (boční pohyby) pily.

5. Řetězovou pílu vedte s lehkým tlakem. Řetězovou pílu nepřetěžujte. V opačném případě se může motor přetžit a vyhořet. Píla pracuje lépe a bezpečněji při předepsané rychlosti.
6. S řetězovou pilou se vzdalte od řezu, když ještě běží na plnou rychlost. Řetězovou pílu vypněte vymáčknutím spouštěče. Řetězová pila se musí zcela zastavit, než smí být odložena.

⚠️ POZOR:

- Zabraňte zpětnému nárazu. Zpětný náraz může způsobit těžké úrazy.
- Řetězovou pílu nepoužívejte, stojíte-li na žebříku či jiném nestabilním zařízení a jste-li v nestabilní poloze.
- Přizvěte si na pomoc odborníka, pokud okolnosti vyžadují použití větších strojů.

Kalibrace napnutí řetězu

⚠️ POZOR: Dávejte vždy pozor na správné napnutí řetězu. Volný řetěz zvyšuje nebezpečí zpětného nárazu. Volný řetěz by mohl vyskočit z vodítka. Mohl by poranit pracovníka obsluhy a poškodit řetěz. Volný řetěz způsobuje rychlé opotřebení řetězu, řetězové lišty a řetězového kola.

Obr. 4:

- A Napnutí řetězu**
- B Povolení řetězu**

1. Před kalibrací řetězu zajistěte, aby byla matice řetězové lišty (**obr. 3/1**) utažena jen rukou.
2. Upínací šroub otáčejte ve směru hodinových ručiček tak, aby se řetěz napnul. (**obr. 4/A**)
Upozornění: Řetěz je správně napnutý, pokud sedí tak, že během provozu nemůže vyskočit z vodítka. Řetěz se musí volně pohybovat. Pokud se řetěz volně nepohybuje, povolte jej otočením upínacího šroubu proti směru hodinových ručiček.
3. Poté co je řetěz správně napnut, utáhněte matici řetězové lišty (**obr. 3/1**), pokud není utažena, řetězová lišta se pohybuje a povoluje napnutí řetězu. To zvyšuje nebezpečí zpětného nárazu a může způsobit i poškození pily. **Upozornění:** Nový řetěz se roztahuje. Nový řetěz po prvních provozních minutách zkontrolujte. Řetěz nechte vychladnout a poté napnutí řetězu znovu kalibrujte.

Mazání řetězu olejem

Před každým použitím pily zkontrolujte hladinu oleje. Zajistěte, aby bylo vždy dostatečné množství oleje v zásobní nádrži.

Údržba a ošetřování

⚠️ POZOR: Dodržujte návody k údržbě řetězové pily. Údržbové práce, které v nich nejsou zmíněny, musí provést autorizovaný servis.

⚠️ POZOR: Řetězovou pílu před každou údržbou vytáhněte ze zásuvky. Elektrický šok či kontakt s rotujícím řetězem by mohl způsobit těžké úrazy. Řezné hrany jsou ostré. Při manipulaci s řetězem noste ochranné rukavice.

Čištění tělesa pily

Těleso pily udržujte v čistotě. Použijte měkký hadřík namočený do jemné mýdlové vody. Těleso pily jím otřete. Pílu nenoste do kapalín. Nepoužívejte čisticí prostředky s obsahem amoniaku, chlóru či smirku. Nepoužívejte čisticí roztoky s obsahem chlóru, chlorid uhličitý, kerosin ani benzin.

Plnění olejové nádrže

- Sejměte kryt olejové nádrže (**obr. 2/1**).
- Do olejové nádrže (**obr. 2/2**) nalijte biologicky odbouratelný olej na řetězy.
- Kryt olejové nádrže (**obr. 2/1**) opět nasadte. Kryt olejové nádrže (**obr. 2/1**) utáhněte. Zabránilo se tak úniku oleje z nádrže.
- Přebytný olej utřete. Olejovou nádrž (**obr. 2/2**) po každém použití vypusťte, aby se zabránilo jejímu přetečení.

Ošetřování řetězové lišty

Nerovnoměrné opotřebení je příčinou nejčastějších problémů s řetězovou lištou. Neodborné ostření řezných prvků řetězu a špatné broušení omezovače hloubky může toto jen umocnit. Pokud tento případ nastane, řetězovou lištu vyměňte. Řetězovou lištu před ostřením pily prohlédněte. Opotřebovaná či poškozená řetězová lišta není bezpečná a poškozuje řetěz, proto se nesmí používat!

Pravidelná údržba řetězové lišty

1. Z řetězové pily sejměte řetězovou lištu.
2. Čas od času odstraňte dřevěnou moučku ze zářezu řetězové lišty. Přitom použijte nůž na tmelení nebo drát.
3. Olejové drážky vyčistěte po každém dni použití.
4. Odstraňte nerovnosti na bocích řetězové lišty. K rovnoměrnému zapilování rohů použijte plochy pilník.
5. Řetězovou lištu znovu nenasazujte, pokud je ohnutá nebo naštěplá, pokud je vnitřní zářez kolejničky značně opotřebovaný.

Upozornění: Řetězovou lištu, která má být vyměněna, lze obdržet jako náhradní díl.

Ostření pilového řetězu

⚠ Řetěz musí být vždy naostřený!

Řezání je pak rychlejší a bezpečnější. Tupý řetěz způsobuje zbytečné opotřebení řetězového kola, řetězové lišty, řetězu a motoru. Řetěz je tupý, pokud musí být tlačén na dřevo a výsledkem řezání je jen dřevěná moučka a několik větších úlomků.

Výměna pilového řetězu

Řetěz vyměňte, jsou-li řezné prvky po opakovaném ostření příliš opotřebené nebo pokud řetězu hrozí přetržení. Použijte jen náhradní řetěz, o němž je zmínka v této příručce. Při výměně řetězu je třeba vyměnit i řetězové kolo. Řetěz tak bude řádně poháněn.

Upozornění: Daný řetěz a řetězové kolo lze obdržet jako náhradní díl a příslušenství.

Servis

Máte **technické otázky? Reklamací? Potřebujete náhradní díly nebo návod k obsluze?**

Na naší domovské stránce www.guede.com Vám v oddílu **Servis** pomůžeme rychle a nebyrokraticky. Prosím pomozte nám pomoci Vám. Aby bylo možné Váš přístroj v případě reklamací identifikovat, potřebujeme sériové číslo, objednávací číslo a rok výroby. Všechny tyto údaje najdete na typovém štítku. Abyste měli tyto údaje vždy po ruce, запиšte si je prosím dole.

Sériové číslo:
Objednávací číslo:
Rok výroby:

Tel.: +49 (0) 79 04 / 700-360
Fax: +49 (0) 79 04 / 700-51999
E-Mail: support@ts.guede.com

Důležité informace pro zákazníka

Upozorňujeme, že vrácení během záruční doby nebo i po záruční době je třeba zásadně provést v originálním obalu. Tímto opatřením se účinně zabrání zbytečnému poškození při dopravě a jeho často spornému vyřízení. Přístroj je optimálně chráněn jen v originálním obalu, a tím je zajištěno plynulé zpracování.

Vyhledávání poruch

⚠ POZOR: Řetězovou pilu před údržbou odpojte od zdroje napětí. V důsledku elektrického šoku či kontaktu s rotujícím řetězem by mohlo dojít k těžkým úrazům či úmrtí.

Problém	Možná příčina	Náprava
Pila běží, ale neřeže	Řetěz je na řetězové liště namontován obráceně	Viz Montáž řetězové lišty a pilového řetězu
Pila řeže jen tehdy, má-li vysokou rychlost a výsledkem je jen několik třísek s několika většími úlomky	Řetěz je tupý	Viz Ostření pilového řetězu
Pila běží pomalu a zůstává lehce zaseknutá	Příliš malé napětí	Dráty prodlužovacího vedení nejsou dostatečně dimenzovány (viz Prodlužovací vedení).
Motor pily se po zmáčknutí spouštěče nerozběhne	Pojistka spínače nebyla k uvolnění spouštěče vtlačena Spojka s prodlužovacím vedením povolena Otevřený pojistkový automat či vypínač Opotřebené kartáčky motoru Otevřený elektrický obvod na pile	Pojistku spínače zmáčkněte dříve, než zmáčkněte spouštěč Zkontrolujte kabelové spojky Zkontrolujte pojistkový automat či vypínač Zavolejte do autorizovaného servisního centra Zavolejte do autorizovaného servisního centra
Motor pily běží, ale řetěz se nepohybuje	Vadné ozubené kolo	Zavolejte do autorizovaného servisního centra
Řetěz není zásobován olejem	Ucpaná olejová drážka na řetězové liště Příliš hustý olej	Sejměte řetězovou lištu a vyčistěte olejovou drážku Použijte správný olej (viz Plnění olejové nádrže).
Řetěz se uvolňuje z řetězové lišty	Řetěz je příliš volný Řetězová lišta a řetěz jsou špatně smontovány	Řetěz utáhněte. Viz Kalibrace napnutí řetězu Viz Montáž řetězové lišty a pilového řetězu
Pila kouří	Pila je poškozená. Pilu nepoužívejte	Zavolejte do autorizovaného servisního centra
Z pily vytéká olej	Kryt olejové nádrže není uzavřen	Utáhněte kryt olejové nádrže. Upozornění: Vypusťte olejovou nádrž, pokud se pila nepoužívá

Návod

Aby ste zo svojho nového prístroja mali čo možno najdlhšie radosť, prečítajte si, prosím, pred uvedením do prevádzky pozorne návod na obsluhu a priložené bezpečnostné pokyny. Ďalej odporúčame, aby ste si návod na použitie uschovali pre prípad, že by ste si neskôr chceli znovu pripomenúť funkcie výrobku.

V rámci neustáleho ďalšieho vývoja výrobku si vyhradujeme právo vykonávať technické zmeny s cieľom vylepšenia.

Preklad originálneho návodu na prevádzku

ILUSTRAČNÉ OBRÁZKY!

Objem dodávky

Prístroj vyberte z prepravného obalu a skontrolujte úplnosť a existenciu týchto dielov:

- 1× reťazová vyvetvovacia píla
- 1× lišta
- 1× reťaz
- 1× kľúč
- 1× rukoväť
- 1× užívateľská príručka a záručný list

Ak diely v dodávke chýbajú alebo sú poškodené, obráťte sa, prosím, na svojho predajcu.

Popis prístroja (obr. 1+2)

S variabilnou teleskopickou tyčou na pohodlné ošetrovanie drevín. S variabilným teleskopickým nastavením **2,29 – 2,89 m** dosiahnete aj na vysoko položené partie. 3 polohy hlavy píly s možnosťou aretácie.

Obrázok 1

1. Reťazová vyvetvovacia píla
2. Rukoväť
3. Pílová reťaz
4. Reťazová lišta
5. Skrutka na aretáciu uhla

Obrázok 2

1. Kryt olejovej nádrže
2. Olejová nádrž
3. Motor
4. Kryt pílovej reťaze

Technické údaje:

	GAK 710 TELE
Napätie/frekvencia:	230 V ~ 50 Hz
Typ/trieda ochrany:	IP 20 / II
Výkon motora:	710 W (P1)
Dĺžka lišty:	240 mm
Dĺžka rezu:	180 mm
Rezná rýchlosť:	14 m/s
Nádrž na reťazový olej:	0,2 l
Dĺžka teleskopickej tyče:	0 – 600 mm
Napájaci kábel:	350 mm
Hlučnosť:	Lwa 103 dB(A) *
Montážne rozmery D × Š × V:	2 290 × 260 × 145 mm
Hmotnosť:	4,6 kg
Obj. č.:	95157

* Informácie o hlučnosti

Namerané hodnoty zistené podľa 2000/14/EG (1,60 m výška, 1 m odstup) – tolerancia merania ±3 dB

Dôležité základné bezpečnostné pokyny

Skôr ako začnete pracovať s prístrojom, prečítajte si, prosím, pozorne nasledujúce bezpečnostné predpisy a návod na obsluhu. Ak prístroj odovzdávate iným osobám, odovzdajte im, prosím, aj návod na obsluhu. Návod na obsluhu vždy dobre uschovajte!

Obal: Váš prístroj sa kvôli ochrane pred poškodením pri preprave nachádza v obale. Obaly sú suroviny a preto môžu byť znovu použité alebo je možné ich recyklovať.

Prečítajte si, prosím, pozorne návod na použitie a dodržujte v ňom obsiahnuté pokyny. Pomocou tohto návodu na použitie sa oboznámte s prístrojom, jeho správnym použitím a bezpečnostnými pokynmi. Tieto pokyny si, prosím, bezpečne uschovajte na neskoršie použitie.

- Píla sa nesmie používať, ak je obsluha unavená alebo pod vplyvom alkoholu, liekov či drog.
- Nepoužívané prístroje musia byť uložené na suchom a uzamknutom mieste, mimo dosahu detí.
- Udržujte nástroje ostré a čisté, aby s nimi bolo možné lepšie a bezpečnejšie pracovať. Kontrolujte pravidelne kábel prístroja a nechajte ho pri poškodení vymeniť uznaným odborníkom.
- Kontrolujte pravidelne predlžovací kábel a vymeňte ho, ak je poškodený. Vonku používajte len schválené, zodpovedajúcim spôsobom označené predlžovacie káble.
- Musia sa dodržiavať príslušné predpisy na prevenciu nehôd a ostatné, všeobecne uznávané bezpečnostno-technické pravidlá.
- Pri každom nastavovaní a údržbe vyťahnite zástrčku.
- Všetky ochranné a bezpečnostné zariadenia sa musia po ukončenej oprave či údržbe opäť ihneď namontovať.
- Poškodené či chybné ochranné zariadenia je potrebné bezodkladne vymeniť.
- Elektroinštaláciu, opravy a údržbu smú vykonávať len odborníci.
- Nenoste voľný odev a šperky. Môžu sa zachytiť do rotujúcej reťaze. Ak máte dlhé vlasy, noste sieťku na vlasy. Noste respirátor (pri práci v prašnom prostredí).
- Kábel nepoužívajte na vyťahovanie zástrčky zo zásuvky. Kábel chráňte pred nadmernými teplotami, olejom a ostrými hranami.
- Noste ťažké ochranné rukavice, bezpečnostnú obuv s oceľovými vložkami a protišmykovou podrážkou.
- Prístroj nezapínajte, ak je pretočený, resp. ak nie je v pracovnej polohe.
- Prístroj držte mimo dosahu iných osôb, predovšetkým detí a domácich zvierat.
- Pracujte len pri dobrej viditeľnosti.
- Ak prerušíte prácu, prístroj, prosím, uložte na bezpečnom mieste.
- Prístroj nikdy nepoužívajte za dažďa alebo vo vlhkom či mokrom prostredí.
- Všetky časti prístroja musia byť pravidelne kontrolované z hľadiska poškodenia alebo starnutia. Prístroj sa nesmie používať, ak nie je v bezchybnom stave.
- Pri opravách používajte len originálne náhradné diely.
- Pred uvedením do prevádzky a po akomkoľvek náraze skontrolujte prístroj z hľadiska známok opotrebenia alebo poškodenia a nechajte vykonať nevyhnutné opravy.
- Nikdy nepoužívajte náhradné diely a príslušenstvo, ktoré nie sú predpísané alebo odporúčané výrobcom.
- Dbajte na to, aby ostatné predmety **nespôsobili** skrat na kontaktoch prístroja.
- **Osoby, ktoré kvôli svojim fyzickým, zmyslovým či duševným schopnostiam alebo svojej neskúsenosti či neznanosti nie sú schopné prístroj obsluhovať, nesmú prístroj používať.**
- **Ak prístroj vykazuje viditeľné poškodenie, nesmie byť uvedený do prevádzky.**
- **V dôsledku neodborných opráv môžu vznikáť značné riziká.**
- **Pre diely príslušenstva platia rovnaké predpisy.**

Güde GmbH & Co. KG neručí za škody spôsobené:

- poškodením prístroja v dôsledku mechanických vplyvov a preťaženia;
- zmenami prístroja;
- použitím na iné účely, než aké sú opísané v návode.
- Dodržujte bezpodmienečne všetky bezpečnostné pokyny, aby ste zabránili úrazom a škodám.



Dôležité bezpečnostné pokyny špecifické pre prístroj

- Pred začiatkom práce s vyvetvovacou pilou je potrebné zaistiť rovné a nekĺzavé pracovné miesto s dostatočnou voľnosťou pohybu.
- Pri odchode z pracoviska vyvetvovaciu pilu vypnite a vytiahnite zástrčku.
- Z pracoviska odpratávajte drevený odpad a predmety, ktoré už nepotrebuje.
- Nerežte v blízkosti horľavých kvapalín či plynov.
- Chybné reťaze musia byť ihneď vymenené.
- Vyvetvovacia píla je určená len na rezanie dreva. Vyvetvovaciu pilu nepoužívajte na iné účely. Nepoužívajte ju na rezanie predmetov, ktoré nie sú z dreva. Používajte len predĺžovacie káble označené na vonkajšie použitie.
- Vyvetvovaciu pilu nepoužívajte, ak je tyč alebo píla poškodená, zle kalibrovaná či neúplne alebo nie bezpečne zmontovaná alebo ak spúšťač pílu nezapína a nevypína. Reťaz sa musí zastaviť, ak spúšťač vytlačíte.
- Vyrežávanie vetiev by sa malo skúšať na koze na rezanie dreva.
- Vyvetvovaciu pilu nepoužívajte za silného vetra či počas búrky.
- Dávajte pozor na padajúce vetvy. Strom pred vyrezávaním prezrite. Padajúcim vetvám urobte miesto.
- Vyvetvovaciu pilu nepoužívajte na rezanie letorastov či krovia.
- Pri použití vyvetvovacej píly nestojte na rebríku či inom nestabilnom zariadení. Pri práci s pilou používajte obe ruky. Pri rezaní vyvíjajte na reťazovú pílu pevný, trvalý tlak. Vyvetvovaciu pilu nepoužívajte na vyrezávanie vetiev, ktoré majú väčší priemer než reťazová lišta.
- Ostatné osoby držte mimo dosahu rezacieho konca vyvetvovacej píly – a v bezpečnej vzdialenosti od pracovného miesta.
- Vyvetvovacia píla nie je izolovaná! Vyvetvovaciu pilu nepoužívajte v blízkosti káblových, elektrických či telefónnych vedení. V dôsledku tzv. napätvej špičky môže byť obsluha vystavená smrteľnému nebezpečenstvu! Udržujte minimálny odstup 10 metrov od všetkých elektrických vedení. Dodržujte miestne predpisy.
- Nestojte priamo pod vetvou, ktorá má byť odrezaná. Stojte vždy mimo dráhy padajúcich vetiev.



⚠ Pozor: Pilu je možné používať len v sieti s ochranným vypínačom proti chybovému prúdu (FI)!



Označenie

Bezpečnosť produktu:



	
Produkt zodpovedá príslušným normám EÚ	Preskúšané TÜV

Zákazy:

	
Všeobecný zákaz (v spojení s iným piktogramom)	Prístroj nepoužívajte za dažďa

	
Je zakázané ťahať/prepravovať za kábel	Výstraha pred nebezpečným spätným nárazom!



Výstraha:

	
Výstraha/Pozor	Výstraha pred poletujúcimi predmetmi
	
Dodržujte bezpečnostný odstup	



Príkazy:

	
Prečítajte si návod na obsluhu!	Noste ochranné okuliare a chrániče uší!
	
Noste bezpečnostnú obuv!	Noste ochrannú helmu!!
	
Noste ochranný odev!	Noste bezpečnostné rukavice!

Ochrana životného prostredia:

	
Odpad zlikvidujte odborne tak, aby ste neškodili životnému prostrediu.	Obalový materiál z lepenky je možné odovzdať s cieľom recyklácie do zberne.
	
Chybné a/alebo likvidované elektrické či elektronické prístroje sa musia odovzdať do príslušných zberní.	

Obal:

	
Chrňte pred vlhkom	Obal musí smerovať hore

Technické údaje:

	
Prípojka	Výkon motora
	
Dĺžka lišty	Olejová nádrž

	
Hmotnosť	Hlučnosť
	
Teleskopická tyč	

Záruka

Záručná lehota je 12 mesiacov pri priemyselnom použití, 24 mesiacov pre spotrebiteľa a začína dňom nákupu prístroja.

Záruka sa vzťahuje výhradne na nedostatky spôsobené chybou materiálu alebo výrobnou chybou. Pri reklamácií v záručnej lehote je potrebné priložiť originálny doklad o kúpe s dátumom predaja.

Do záruky nepatrí neodborné použitie, ako napr. preťaženie prístroja, použitie násilia, poškodenie cudzím zásahom alebo cudzími predmetmi, nedodržanie návodu na použitie a montáž a normálne opotrebenie.

Správanie v prípade núdze

Zavedte úrazu zodpovedajúcu potrebnú prvú pomoc a vyzvite čo možno najrýchlejšie kvalifikovanú lekársku pomoc. Chráňte zraneného pred ďalšími úrazmi a upokojte ho.

Pre prípadnú nehodu musí byť na pracovisku vždy poruke lekárnička prvej pomoci podľa DIN 13164. Materiál, ktorý si z lekárničky vezmete, je potrebné ihneď doplniť. Ak požadujete pomoc, uveďte tieto údaje:

1. **Miesto nehody**
2. **Druh nehody**
3. **Počet zranených**
4. **Druh zranenia**

Použitie v súlade s určením

Elektrická reťazová vyvetvovacia píla je určená na ošetrovanie stromov a drevín v súkromnej sfére. Pri nedodržaní ustanovení všeobecne platných predpisov a tohto návodu nie je možné výrobcu činiť zodpovedným za škody.

Oblasti použitia:

Starostlivosť o dreviny do cca 5 – 6 m výšky v závislosti od telesnej výšky.

Likvidácia

Pokyny na likvidáciu vyplývajú z piktogramov umiestnených na prístroji, resp. obale. Popis jednotlivých významov nájdete v kapitole „Označenia“.

Likvidácia prepravného obalu

Obal chráni prístroj pred poškodením pri preprave. Obalové materiály sú zvolené spravidla podľa ich šetrnosti voči životnému prostrediu a spôsobu likvidácie a je možné ich preto recyklovať. Vrátenie obalu do obehu materiálu šetrí suroviny a znižuje náklady na likvidáciu odpadov. Časti obalu (napr. fólia, styropor®) môžu byť nebezpečné pre deti. **Existuje riziko udusenía!** Časti obalu uschovajte mimo dosahu detí a čo najrýchlejšie zlikvidujte.

Požiadavky na obsluhu

Obsluha si musí pred použitím prístroja pozorne prečítať návod na obsluhu.

Kvalifikácia

Okrem podrobného poučenia odborníkom nie je na používanie prístroja nutná žiadna špeciálna kvalifikácia.

Minimálny vek

Na prístroji smú pracovať len osoby, ktoré dosiahli 16 rokov. Výnimku predstavuje využitie mladistvých, ak sa to deje počas profesijného vzdelávania s cieľom dosiahnutia zručností pod dohľadom školiteľa.

Školenie

Používanie prístroja vyžaduje iba zodpovedajúce poučenie odborníkom, resp. návodom na obsluhu. Špeciálne školenie nie je nutné.

Preprava a skladovanie

Ak má byť píla uskladnená dlhšie než 30 dní, je potrebné vykonať nasledujúce úkony:

1. Vypustíte olejovú nádrž.
2. Reťazovú lištu a reťaz odoberte a vyčistíte. Reťazovú lištu a reťaz vyčistíte namočením do petrolejového rozpúšťadla či jemnej mydlovej vody.
3. Reťazovú lištu a reťaz vysušte.
4. Reťaz dajte do nádrže naplnenej olejom. Tak sa zabráni korózii.
5. Na reťazovú lištu naneste tenkú vrstvu oleja.
6. Vonkajšiu časť telesa píly utrite mäkkou handričkou namočenou do jemnej mydlovej vody.
7. Reťazovú pílu uložte na vyvýšenom a uzamknutom mieste, mimo dosahu detí.
8. Reťazovú pílu uložte na suchom mieste v igelitovej taške alebo s krytom na reťazovej lište.

Názvy a pojmy

Reťazová lišta: Kovová kolajnica, ktorá vystupuje z telesa píly. Reťazová lišta podopiera a vedie reťaz.

Spätný náraz: K nebezpečnému spätnému nárazu môže dôjsť, keď sa vrchný kvadrant špice reťazovej lišty dotkne predmetu, zatiaľ čo sa reťaz pohybuje. Reťazová lišta je náhle vymrštená nahor a potom smerom k pracovníkovi obsluhy.

Systém mazania olejom: Systém mazania reťazovej lišty a reťaze.

Pílová reťaz (reťaz): Reťazová slučka s reznými zubami, ktoré režu drevo. Reťaz je poháňaná motorom. Reťaz sa o reťazovú lištu opiera.

Reťazové koleso: Ozubené koleso, ktoré poháňa reťaz.

Spínač: Prístroj, ktorý zaviera či otvára elektrický obvod k motoru píly.

Poistka spínača: Zariadenie, ktoré redukuje spustenie píly bez dozoru.

Spúšťač: Prístroj, ktorý zapína a vypína pílu. Stlačením spúšťača sa píla zapne. Vytlačením spúšťača sa píla vypne.

Vyrežávanie (prirežávanie): Postup pri rezaní vetiev na živom strome.

Spodný rez: Nahor vedený rez od spodnej strany kmeňa stromu či vetvy. Vykonáva sa v normálnej reznej pozícii a rezom špicou reťazovej lišty.

Montáž

Montáž reťazovej lišty a pílovej reťaze:

⚠ POZOR: Rezné hrany na reťazi sú ostré. Pri manipulácii s reťazou noste ochranné rukavice. DÔLEŽITÉ: Vyvetvovacia pílu pri montáži opatrne upnite do zveráka.

1. Odoberte kryt reťazového kolesa (**obr. 5**).
2. Reťaz namontujte na lištu (dbajte na smer otáčania reťaze **obr. 9!**).
3. Povoľte upínaciu skrutku (**obr. 4/B**).

- Reťaz navlečte na reťazové koleso a vložte lištu (dlhý otvor lišty a vŕtanie lišty ľavicu so skrutkou reťazovej lišty a upínacou skrutkou (obr. 6).
- Namontujte (obr. 7) kryt (obr. 8) a ľahko ho utiahnite (rukou).

⚠ POZOR: Reťaz nedávajte proti smeru otáčania. Ak je reťaz obrátená, píla silne vibruje a nereže (obr. 9).

Montáž rukoväti:

Rukoväť namontujte podľa obr. 12.

Sklápacia funkcia:

Vyvetvovacu pílu zmontujte podľa obr. 13 a utiahnite dve skrutky.

Nastavenie uhla hlavy píly

⚠ Pozor! Nastavenie vykonávajte len pri vypnutom prístroji!

Hlavu píly je možné aretovať v 3 rôznych rezných uhloch, čo umožňuje individuálnu prácu.

Stlačte aretačnú skrutku (obr. 2/5) a hlavu píly dajte do požadovanej pracovnej polohy. Hlavu píly teraz zafixujte v požadovanej polohe aretačnou skrutkou (obr. 2/5).

Bezpečnostné pokyny pre obsluhu

- Prístroj použite až po tom, čo ste si pozorne prečítali návod na obsluhu.
- Dodržujte všetky v návode uvedené bezpečnostné pokyny.
- Správajte sa zodpovedne voči ostatným osobám.
- Pri práci iba choďte, nebehajte.
- Používajte vždy správny pracovný odev.

Obsluha

- Pílu spojte s predĺžovacím káblom. Predĺžovací kábel zastrčte do zdroja napätia.
- Na pridržovanie píly používajte obe ruky. Pri prevádzke reťazovej píly (obr. 10) používajte len predpísané miesta uchopenia. Pílu dobre držte. Palce a prsty musia objímať rukoväť aj tyč reťazovej píly dookola.
- Zaistite dobré postavenie nôh. Hmotnosť rovnomerne rozdeľte do oboch nôh.
- Aby bolo možné prístroj zapnúť, stlačte najprv zárazku a potom zapínač/vypínač. Tak sa reťazová píla zapne. Vytlačením zapínača/vypínača sa reťazová píla vypne. Zaistite, aby píla pred začatím prvého rezu bežala na plnú rýchlosť.

⚠ POZOR: Na podoprenie píly používajte vždy dorazové plochy na reznej hlave!

Pri začatí rezu vedte rotujúcu reťaz k drevu. Reťazovú pílu držte pevne v rukách, aby sa tak zabránilo možnému vymršteniu či vyklznutiu (bočné pohyby) píly.

- Reťazovú pílu vedte s ľahkým tlakom. Reťazovú pílu nepreťažujte. V opačnom prípade sa môže motor preťažiť a vyhoriť. Píla pracuje lepšie a bezpečnejšie pri predpísanej rýchlosti.
- S reťazovou pílou sa vzdialte od rezu, keď ešte beží na plnú rýchlosť. Reťazovú pílu vypnite vytlačením spúšťača. Reťazová píla sa musí celkom zastaviť, skôr ako ju smiete odložiť.

⚠ POZOR:

- Zabráňte spätnému nárazu. Spätný náraz môže spôsobiť ťažké úrazy.
- Reťazovú pílu nepoužívajte, ak stojíte na rebríku či inom nestabilnom zariadení a ak ste v nestabilnej polohe.
- Prizvite si na pomoc odborníka, ak okolnosti vyžadujú použitie väčších strojov.

Kalibrácia napnutia reťaze

⚠ POZOR: Dávajte vždy pozor na správne napnutie reťaze. Voľná reťaz zvyšuje nebezpečenstvo spätného nárazu. Voľná reťaz by mohla vyskočiť z vodidla. Mohla by poraniť pracovníka obsluhy a poškodiť reťaz. Voľná reťaz spôsobuje rýchle opotrebenie reťaze, reťazovej lišty a reťazového kolesa.

Obr. 4:

- Napnutie reťaze
- Povolenie reťaze

- Pred kalibráciou reťaze zaistite, aby bola matica reťazovej lišty (obr. 3/1) utiahnutá len rukou.
- Upínaciu skrutku otáčajte v smere hodinových ručičiek tak, aby sa reťaz napla. (obr. 4/A).
Upozornenie: Reťaz je správne napnutá, ak sedí tak, že počas prevádzky nemôže vyskočiť z vodidla. Reťaz sa musí voľne pohybovať. Ak sa reťaz voľne nepohybuje, povoľte ju otočením upínacej skrutky proti smeru chodu hodinových ručičiek.
- Po tom, čo je reťaz správne napnutá, utiahnite maticu reťazovej lišty (obr. 3/1), ak nie je utiahnutá, reťazová lišta sa pohybuje a povoľuje napnutie reťaze. To zvyšuje nebezpečenstvo spätného nárazu a môže spôsobiť aj poškodenie píly. **Upozornenie:** Nová reťaz sa rozťahuje. Novú reťaz po prvých prevádzkových minútach skontrolujte. Reťaz nechajte vychladnúť a potom napnutie reťaze znovu kalibrujte.

Mazanie reťaze olejom

Pred každým použitím píly skontrolujte hladinu oleja. Zaistite, aby bolo vždy dostatočné množstvo oleja v zásobnej nádrži.

Údržba a ošetrovanie

⚠ POZOR: Dodržujte návody na údržbu reťazovej píly. Údržbové práce, ktoré v nich nie sú zmienené, musí vykonať autorizovaný servis.

⚠ POZOR: Reťazovú pílu pred každou údržbou vytiahnite zo zásuvky. Elektrický šok či kontakt s rotujúcou reťazou by mohol spôsobiť ťažké úrazy. Rezné hrany sú ostré. Pri manipulácii s reťazou noste ochranné rukavice.

Čistenie telesa píly

Teleso píly udržiavajte v čistote. Použite mäkkú handričku namočenú do jemnej mydlovej vody. Teleso píly ňou utrite. Pílu neponárajte do kvapalín. Nepoužívajte čistiace prostriedky s obsahom amoniaku, chlóru či šmirgľa. Nepoužívajte čistiace roztoky s obsahom chlóru, chlorid uhličitý, kerozín ani benzín.

Plnenie olejovej nádrže

- Odoberte kryt olejovej nádrže (obr. 2/1).
- Do olejovej nádrže (obr. 2/2) nalejte biologicky odbúrateľný olej na reťaze.
- Kryt olejovej nádrže (obr. 2/1) opäť nasadte. Kryt olejovej nádrže (obr. 2/1) dotiahnite. Zabráni sa tak úniku oleja z nádrže.
- Prebytočný olej utrite. Olejovú nádrž (obr. 2/2) po každom použití vypustite, aby sa zabránilo jej pretečeniu.

Ošetrovanie reťazovej lišty

Nerovnomerné opotrebenie je príčinou najčastejších problémov s reťazovou lištou. Neodborné ostrenie rezných prvkov reťaze a zlé brúsenie obmedzovača hĺbky môže toto len umocniť. Ak tento prípad nastane, reťazovú lištu vymeňte. Reťazovú lištu pred ostrením píly prezrite. Opatrebná či poškodená reťazová lišta nie je bezpečná a poškodzuje reťaz, preto sa nesmie používať!

Pravidelná údržba reťazovej lišty

- Z reťazovej píly odoberte reťazovú lištu.
- Z času na čas odstráňte drevenú múčku zo zárezu

- reťazovej lišty. Pritom použite nôž na tmelenie alebo drôt.
3. Olejové drážky vyčistíte po každom dni použitia.
 4. Odstráňte nerovnosti na bokoch reťazovej lišty. Na rovné opilovanie rohov použite plochý pilník.
 5. Reťazovú lištu znovu nenasadzujte, ak je ohnutá alebo naštiepená, ak je vnútorný zárez kolajnice značne opotrebený.

Upozornenie: Reťazovú lištu, ktorá sa má vymeniť, je možné dostať ako náhradný diel.

Ostrenie pílovej reťaze



Reťaz musí byť vždy naostraná!

Rezanie je potom rýchlejšie a bezpečnejšie. Tupá reťaz spôsobuje zbytočné opotrebenie reťazového kolesa, reťazovej lišty, reťaze a motora. Reťaz je tupá, ak musí byť tlačaná na drevo a výsledkom rezania je len drevená múčka a niekoľko väčších úlomkov.

Výmena pílovej reťaze

Reťaz vymeňte, ak sú rezné prvky po opakovanom ostrení príliš opotrebené alebo ak reťazi hrozí pretrhnutie. Použite len náhradnú reťaz, o ktorej je zmienka v tejto príručke. Pri výmene reťaze je potrebné vymeniť aj reťazové koleso. Reťaz tak bude riadne poháňaná.

Upozornenie: Danú reťaz a reťazové koleso je možné dostať ako náhradný diel a príslušenstvo.

Servis

Máte technické otázky? **Reklamáciu? Potrebujete náhradné diely alebo návod na obsluhu?**

Na našej domovskej stránke www.guede.com vám v oddiele **Servis** pomôžeme rýchlo a nebyrokraticky. Pomôžte nám, prosím, aby sme mohli pomôcť vám. Aby bolo možné váš prístroj v prípade reklamácie identifikovať, potrebujeme sériové číslo, objednávacie číslo a rok výroby. Všetky tieto údaje nájdete na typovom štítku. Aby ste mali tieto údaje vždy poruke, zapíšte si ich, prosím, dole.

Sériové číslo:

Objednávacie číslo:

Rok výroby:

Tel.: +49 (0) 79 04 / 700-360
Fax: +49 (0) 79 04 / 700-51999
E-mail: support@ts.guede.com

Dôležité informácie pre zákazníka

Upozorňujeme, že vrátenie počas záručnej lehoty alebo i po záručnej lehote je potrebné zásadne vykonať v originálnom obale. Týmto opatrením sa účinne zabráni zbytočnému poškodeniu pri doprave a často spornému vybaveniu. Prístroj je optimálne chránený len v originálnom obale, a tým je zaistené plynulé spracovanie.

Vyhľadávanie porúch



POZOR: Reťazovú pílu pred údržbou odpojte od zdroja napätia. V dôsledku elektrického šoku či kontaktu s rotujúcou reťazou by mohlo dôjsť k ťažkým úrazom či úmrtiu.

Problém	Možná príčina	Náprava
Píla beží, ale nereže	Reťaz je na reťazovej lište namontovaná obrátene	Pozrite Montáž reťazovej lišty a pílovej reťaze
Píla reže len vtedy, ak má vysokú rýchlosť a výsledkom je len niekoľko triesok s niekoľkými väčšími úlomkami	Reťaz je tupá.	Pozrite Ostrenie pílovej reťaze
Píla beží pomaly a zostáva ľahko zaseknutá	Príliš malé napätie	Drôty predlžovacieho vedenia nie sú dostatočne dimenzované (pozrite Predlžovacie vedenie).
Motor píly sa po stlačení spúšťača nerozbehne	Poistka spínača nebola na uvoľnenie spúšťača vtlačená Spojka s predlžovacím vedením povolená Otvorený poistkový automat či vypínač Opotrebované kefy motora Otvorený elektrický obvod na píle	Poistku spínača stlačte skôr, než stlačíte spúšťač Skontrolujte káblové spojky Skontrolujte poistkový automat či vypínač Zavolajte do autorizovaného servisného centra Zavolajte do autorizovaného servisného centra
Motor píly beží, ale reťaz sa nepohybuje	Chybné ozubené koleso	Zavolajte do autorizovaného servisného centra
Reťaz nie je zásobovaná olejom	Upchatá olejová drážka na reťazovej lište Príliš hustý olej	Odoberte reťazovú lištu a vyčistite olejovú drážku Použite správny olej (pozrite Plnenie olejovej nádrže).
Reťaz sa uvoľňuje z reťazovej lišty	Reťaz je príliš voľná. Reťazová lišta a reťaz sú zle zmontované	Reťaz utiahnite. Pozrite Kalibrácia napnutia reťaze Pozrite Montáž reťazovej lišty a pílovej reťaze
Píla dymí	Píla je poškodená. Pílu nepoužívajte	Zavolajte do autorizovaného servisného centra
Z píly vyteká olej	Kryt olejovej nádrže nie je uzavretý	Utiahnite kryt olejovej nádrže. Upozornenie: Vypustite olejovú nádrž, ak sa píla nepoužíva.

Bevezetés

Annak érdekében, hogy új szerszáma hosszú ideig szolgálatára lehessen és elégedettségére szolgáljon, üzembehelyezése előtt gondosan tanulmányozza át a használati utasítást és a mellékelt biztonsági utasításokat. Továbbá azt tanácsoljuk, hogy a használati utasítást és a biztonsági előírásokat, őrizze meg arra az esetre, ha a későbbiekben szüksége lesz rá.

Termékeink állandó fejlesztése érdekében jogot tartunk gépeink műszaki tökéletesítésére.

A használati utasítást tartsa a gép közelében.

Az eredeti használati utasítás fordítása

ILLUSZTRÁCIÓS ÁBRÁK!

A szállítmány tartalma

A gépet csomagolja ki és ellenőrizze, hogy ki lettek-e kézbesítve az alábbi alkatrészek:

- 1x gallyvágó láncfűrész
- 1x fűrészlap
- 1x lánc
- 1x kulcs
- 1x fogantyú
- 1x használati utasítás és jótállási levél

Az esetben, ha a szállítmányból egyes alkatrészek hiányzanak, vagy meg vannak rongálódva, haladéktalanul forduljon az értékesítőhöz.

A gép leírása (1+2.ábra)

A beállítható teleszkópius rúd a növények kényelmes gondozására szolgál. A **2,29 - 2,89** m magasságra beállítható teleszkópius rúddal eléri a magas szinteket is. Aretációs csavar segítségével, a fűrészfej 3 helyzetbe állítható be.

1.ábra

1. gallyvágó láncfűrész
2. Fogantyú
3. Fűrészlánc
4. Lánclap
5. Szög aretációs csavar

2.bra

1. Olajtartály fedele
2. Olajtartály
3. Motor
4. Fűrészlánc védőburkolata

Műszaki adatok:

	GAK 710 TELE
Feszültség/frekvencia:	230 V~50 Hz
Védelmi típus/osztály:	IP 20 / II
Motorteljesítmény:	710 W (P1)
A fűrészlap hossza:	240 mm
A vágás hossza:	180 mm
Vágási sebesség:	14 m/s
A lánclap tartálya:	0,2 l
A teleszkópius rúd hossza:	0-600 mm
Tápkábel:	350 mm
Zajosság:	Lwa 103 dB(A) *
Szerelési méretek HxŠxM:	2290x260x145 mm
Tömegsúly:	4,6 kg
Megr. szám:	95157

* Felvilágosítás a zajosságról

A lemért értékek, a 2000/14/EG szerint kiértékelve.
(1,60m magasság, 1m távolság) – mérési tolerancia +-3dB

Fontos alapvető biztonsági utasítások

A gép üzembehelyezése előtt figyelmesen tanulmányozza át a használati utasítást, s a gép kezelésénél feltétlenül tartsa be. A biztonsági utasítást gondosan őrizze meg további használatra! Az esetben, ha a gépet átadja más személynek, feltétlenül adja át a hozzá tartozó utasításokat is.

Csomagolás: Berendezése, a szállítás alatti megrongálódás megelőzése érdekében, be van csomagolva. A csomagoló anyag nyersanyag, mely recikálható és újra használható.

Figyelmesen olvassa el a használati utasítást és tartsa be a benne foglaltakat. A használati utasítás segítségével megismerkedik a géppel, helyes használatával és a biztonsági utasításokkal. A biztonsági utasítást gondosan őrizze meg további használatra!

- Ne dolgozzon a géppel, ha ittas állapotban van, fáradt, erős gyógyszerek, vagy kábítószer hatása alatt áll.
- Az esetben, ha a gépet nem használja, tartsa száraz, zárt helyen, ahová nem juthatnak be gyerekek.
- Tartsa a berendezést éles és tiszta állapotban, hogy biztonságosabban dolgozhasson vele. Rendszeresen ellenőrizze a gép kábeljét, megrongálódás esetén azonnal cseréltesse ki szakemberrel.
- Rendszeresen ellenőrizze a hosszabbító kábelt, s rongálódás esetén azonnal cserélje ki. Kinti környezetben használjon megfelelően jóváhagyott és jelzéssel ellátott hosszabbító kábelt.
- Feltétlenül be kell tartani az illetékes, baleset megelőzésére vonatkozó, s az általánosan elismert biztonsági utasításokat.
- Minden beállítás és tisztítás előtt feltétlenül kapcsolja ki a gépet az áramkörből a dugvilla kivezetéséből való eltávolításával.
- A javítás, vagy karbantartás befejeztével, azonnal vissza kell szerelni a gépre a védő- és a biztonsági berendezéseket.
- Megrongálódott, vagy hibás védő- és biztonsági berendezéseket azonnal ki kell cserélni.
- Elektro-installációt, javítást és karbantartást, kizárólag szakember végezhet.
- Ne viseljen bő öltözetet, vagy ékszereket, melyeket a gép forgó részei bekaphatnak.
- Kinti környezetben végzendő munkákhoz, ajánlatos védő kesztyű és csúszásmentes talppal ellátott munkacipő viselése.
- Ha hosszú a haja, viseljen hajhálót, hogy a gép forgó részei ne tudják bekapni. Használjon respirátort (poros környezetben végzett munka közben).
- Tilos a dugvillát a kábelnél fogva kihúzni a kivezetésből.
- A kábelt védje magas hőmérséklettől, olajtól és éles tárgyaktól.
- Viseljen megfelelő védő kesztyűt, acél betéttel és csúszáselleni talppal ellátott munkacipőt.
- Tilos a gépet bekapcsolni az esetben, ha át van fordítva, vagy nincs munkahelyzetben.
- A gépet tartsa idegen személyek, elsősorban gyerekek és háziállatok számára, hozzáférhetetlen helyen.
- Kizárólag megfelelő látásviszonyok mellett dolgozzon.
- Az esetben, ha megszakítja a munkát, a gépet, kérem, helyezze biztonságos helyre.
- Tilos a gépet esőben, nedves, vagy nyirkos környezetben használni.
- Rendszeresen ellenőrizze a gép alkatrészeit, nincsenek-e meghibásodva, vagy elkopva. A gépet tilos használni abban az esetben, ha nincs hibátlan állapotban.
- Javításhoz kizárólag eredeti alkatrészeket használjon.
- Üzembehelyezés, vagy bármilyen ütődés után, ellenőrizze a berendezést, nincs-e megrongálódva, vagy elkopva, szükség esetén végezze el a szükséges javításokat.
- Tilos olyan kellékek és alkatrészek használata, melyeket a gyártó nem írt elő, vagy nem javasolt.

- Ügyeljen arra, hogy idegen tárgyak **ne okozzanak**, a gép kontaktusain rövidzárlatot
- **Tilos a gépet olyan személyeknek használni, akik fizikai, szellemi, vagy szenzorikus képességeik, vagy elégtelen szaktudásuk miatt nem képesek a gépet biztonságosan és szabályszerűen kezelni.**
- **Tilos a gép üzembehelyezése szemmel látható megkárosodása esetén.**
- **Nem szakszerű javítások jelentős kockázatokkal járhatnak.**
- **Az alkatrészekre és a kellékekre ugyanez az előírás vonatkozik.**

Güde GmbH & Co. KG nem vállal felelősséget az alábbi hibákért:

- **A gép megrongálódása mechanikai hatások és túlterhelés következtében.**
- **Változások véghezvitele a gépen**
- **A használati utasítástól eltérő munkára való használat**
- **Feltétlenül tartsa be a biztonsági utasításokat, hogy megelőzze a balesetek és károk keletkezését.**



A gépre vonatkozó speciális biztonsági utasítások

- Ügyeljen arra, hogy a gallyvágó fűrészszel való munkához szilárd, egyenes alapzatot biztosítson be, elegendő mozgáshellyel.
- Ha elhagyja a munkahelyet, húzza ki a dugvillát a kivezetésből.
- A munkahelyről távolítsa el a fa hulladékokat és azokat a tárgyakat, melyekre már nincs szüksége.
- Tilos a fűrészszel tűzveszélyes folyadékok, vagy gázok közelében dolgozni.
- A hibás láncot azonnal ki kell cserélni.
- A gallyvágó fűrész kizárólag faanyag vágására alkalmas. Ne használja olyan tárgyak vágására, melyek anyaga nem faanyag. Kizárólag kinti használatra alkalmas. Megfelelően megjelölt hosszabbító kábelt használjon.
- Tilos a gallyvágó fűrész használata az esetben, ha nincs helyesen kalibrálva, nem komplett, vagy nincs biztonságosan összeszerelve, vagy a fűrész kapcsolója nem kapcsol be/ki. Az esetben, ha lenyomja a kikapcsolót, a láncnak meg kell állnia.
- Gallyak vágását ki kell próbálni a fagyó bakon.
- Tilos a motoros gallyvágó láncfűrészről erős szélben, vagy zivatarban használni.
- Vigyázz a leeső gallyakra. A gallyvágás előtt ellenőrizze a fát, készítsen a lehulló gallyaknak helyet, s ügyeljen arra, melyik irányban fognak leesni.
- A motoros gallyvágó láncfűrészről tilos hajtások, vagy bokrok vágására használni.
- Tilos a motoros gallyvágó láncfűrészszel fán, létrán, vagy más magas helyen dolgozni. Ügyeljen arra, hogy biztosan álljon! Munka közben használja mindkét kezét!
- Vágás alatt, a láncfűrészre, gyakoroljon egyenletes, erős, állandó nyomást. Tilos a gallyvágó fűrészről olyan gallyak vágására használni, melyek átmérője nagyobb, mint a fűrészlap.
- Idegen személyeket tartson biztonságos távolságban a vágó résztől!
- A gallyvágó fűrész nincs szigetelve! A gallyvágó fűrészről ne használja kábel-, villany-, vagy telefon vezetékek közelében! Az u.n. feszültségi csúcs következtében, a kezelő személyek halálos veszélynek vannak kitéve! Az elektromos vezetékektől tartson be minimálisan 10 m-es távolságot! Feltétlenül tartsa be a helyi előírásokat!
- Ne álljon a vágandó gally alatt. Mindenesetre álljon, a lehulló gally pályáján kívül!

 **Vigyázz! A gépet kizárólag hibaáram elleni védőkapcsolóval (FI) szabad használni!**

Jelzések a gépen

A gyártmány biztonsága:

	
A gyártmány eleget tesz az illetékes EU szabványok követelményeinek	Felülvizsgálva TÜV

Tilalmak:

	
Általános tilalom (más piktogramokkal együtt)	Védje eső és nedvesség hatása ellen!
	
Tilos a kábelnél fogva húzni/ szállítani	Vigyázz, veszélyes hátraütés!

Figyelmeztetés:

	
Figyelmeztetés/vigyázz!	Figyelmeztetés elhajított tárgyakra!
	
Tartsa be a biztonsági távolságot!	



Utasítások:

	
Használat előtt olvassa el a használati utasítást!	Viseljen szem- és fülvédőt!
	
Viseljen biztonságos munkacipőt!	Viseljen védősisakot!
	
Viseljen előírt munkaruhát!	Viseljen biztonságos munkakesztyűt!







Környezetvédelem:

	
A hulladékot úgy semmisítse meg, hogy ne ártson a környezetnek!	A karton csomagolást, reciklációra, át lehet adni speciális hulladékgyűjtőbe.
	
Hibás és/vagy megsemmisített villany, vagy elektrogépeket át kell adni az illetékes gyűjtőtelepre.	

Csomagolás:

	
Védje nedvesség ellen!	A csomagolást felállított helyzetben tartsa!

Műszaki adatok:

	
Dugvilla	Motorteljesítmény
	
Fűrészlap hossza	Olajtartály
	
Tömegsúly	Zajosság
	
Teleszkópikus rúd	

Jótállás

Jótállás időtartama 12 hónap ipari használat esetén, fogyasztó esetén 24 hónap, jótállás a készülék megvétele napján kezdődik.

A jótállás kizárólag anyag vagy gyártási hibából eredő hibákra vonatkozik. A garancia idő alatt történt reklamáció esetén mellékelni kell az eredeti vételt igazoló nyugtát az eladás dátumával.

Jótállás nem vonatkozik szakszerűtlen használatra pl. készülék túlterhelése, idegen beavatkozás vagy tárgy okozta sérülésekre, használati és szerelési útmutató be nem tartására, normális kopásra.

Viselkedés kényszerhelyzetben

Biztosítson a balesetnek megfelelő elsősegélyt és lehető leggyorsabban hívjon kvalifikált orvosi segítséget. Óvja a sebesültet további sebesüléssel szemben és nyugtassa meg.

Az esetleges balesetek miatt a munkahelyen, a DIN 13164 norma követelménye szerint, mindig legyen kéznél, elsősegély nyújtáshoz, kézi patika. Amit, szükség esetén, a kézi patikából kivesz, azonnal pótolja vissza. Ha segítségre van szüksége, tüntesse fel az alábbi adatokat:

1. A baleset színhelye
2. A baleset típusa
3. A sebesültek száma
4. A sebesülések típusa

Rendeltetés szerinti használat

Az elektromos gallyvágó láncos fűrész, magánterületeken, fák és bokrok kezelésére szolgál. Az általánosan érvényes előírások és ennek a használati utasításnak be nem tartása következtében keletkezett hibákért, a gyártó nem vállal felelősséget.

Használat:

A testmagasságtól függően, kb. 5-6 m magas fák kezelése.

Megsemmisítés

A berendezés megsemmisítése, a gépen elhelyezett piktogramokból olvasható le. Az egyes jelzések értelmét a „Jelzések” fejezetben találja meg.

A csomagolás megsemmisítése

A csomagolás védi a gépet a szállítás alatti megrongálódás ellen. A csomagolás anyaga, a környezetvédelmi szempontok és megsemmisítési lehetőségek szerint van kiválasztva, tehát recikálható.

A csomagoló anyag körforgalomba való visszatérése, nyersanyagot spórol meg és csökkenti a hulladék mennyiségét. A csomagoló anyag egyes részei (pl. fólia, polisztrén), veszélyesek lehetnek gyerekek részére. **Fulladás veszélye fenyeget!** Tehát a csomagoló anyag illetékes darabjait raktározza olyan helyen, ahová nem juthatnak gyerekek, s minél előbb semmisítse meg.

Követelmények a gép kezelőjére

A gép kezelője, használat előtt, figyelmesen olvassa el a használati utasítást.

Szakképzettség

A gép használatához elegendő szakember felvilágosítása, resp. a használati utasítással való megismerkedés. Speciális képzés nem szükséges.

Minimális korhatár

A géppel kizárólag 16 éven felüli személyek dolgozhatnak. Kivételt képez a fiatalokrák foglalkoztatása szakképzés alatt, az oktató felügyelete mellett, szakképzettség elsajátítása érdekében.

Képzés

A gép használatához elegendő szakember felvilágosítása, resp. a használati utasítással való megismerkedés. Speciális képzés nem szükséges.

Szállítás és raktározás

Az esetben, ha a fűrész nem fogja 30 napnál hosszabb ideig használni, az alábbiak szerint járjon el:

1. Engedje ki az olajat a tartályból.
2. A láncvezető lécet és a láncot vegye le és tisztítsa ki. A láncvezető lécet és a láncot áztassa be petróleumos oldószerbe, vagy híg, szappanos vízbe.
3. A láncvezető lécet és a láncot szárítsa ki
4. A láncot tegye olajat tartalmazó tartályba, hogy megvédje rozsdásodás ellen.
5. A láncvezető lécre, vékony olajréteget vigyen rá.
6. A fűrész külső részét törölje le híg, szappanos vízbe áztatott, puha ruhával.
7. A láncfűrész helyezze magas, becsukható helyre, ahová nem juthatnak be gyerekek.
8. A láncfűrész tartsa száraz helyen, igelit táskában, vagy a láncvezető lécc védőburkolatával.

Elnevezések és fogalmak

Láncvezető lécc: Fém sín, mely kiemelkedik a fűrésztestből. A láncvezető lécc alátámasztja és vezeti a láncot.

Hátraütés: Veszélyes hátraütés az esetben állhat be, ha a láncvezető lécc csúcsának felső ívnyegyede, a lánc mozgása közben, megérinti a tárgyat, A láncvezető lécc hirtelen, felfelé ki lesz hajtva, majd ezt követően, a kezelő személy felé.

Olajozási rendszer: A láncvezető lécc és a lánc kenése olajjal.

Fűrészlánc (lánc): A láncurok a vágó fogakkal, melyek a faanyagot vágják. A láncot a motor hajtja. A láncot a láncvezető lécc támasztja alá.

Lánckerék: Fogaskerék, mely hajtja a láncot.

Kapcsoló: Az a berendezés, mely lezárja, vagy kinyitja a fűrészmotorhoz vezetett áramkört.

Kapcsoló biztosíték: Az a berendezés, mely megakadályozza a fűrész véletlen bekapcsolódását.

Indító: Az a berendezés, mely bekapcsolja és kikapcsolja a fűrész. Az indító lenyomásával a fűrész működésbe lép. Az indító elengedésével, a fűrész kikapcsolódik.

Metszés (nyesés): Gallyvágási folyamat élő fán.

Alsó vágás: A fatörzs, vagy a gally alsó részéről felfelé vezetett vágás. Normális vágási pozícióban végzik, a láncvezető lécs csúcsával.

Szerelés

A láncvezető lécs és a fűrészlánc felszerelése:

⚠ VIGYÁZZ: A lánc vágó élei nagyon élesek. A láncvaló manipuláció közben viseljen védő munkakesztyűt. **FONTOS:** a gallyvágó fűrész, szereléskor, óvatosan szorítsa be satuba.

1. Távolítsa el a lánckerék védő burkolatát (5.ábra)
2. A láncot szerelje fel a láncvezető lécre (ügyeljen a lánc forgásirányára 9.ábra!)
3. Lazítsa meg a tartó csavart (4/B.ábra)
4. A láncot tegye rá a láncvezető lécre (a láncvezető lécs hosszú nyílásának és a lécs furatának rá kell illeszkednie a láncvezető lécs csavarjára és a szorító csavarra) (6.ábra).
5. Szerelje fel (7.ábra) a védőburkolatot (8.ábra) és kissé szorítsa be (kézzel).

⚠ VIGYÁZZ: A láncot ne helyezze fel a fogásiránnyal ellenkező irányba. Az esetben, ha a lánc fordítva van feltéve, a fűrész erősen vibrál és nem vág (ábra. 9)

A fogantyú felszerelése:

A fogantyút, a 12.ábra szerint szerelje fel.

Billenő funkció:

A gallyvágó fűrész szerelje össze a 13.ábra szerint és a két csavart szorítsa be.

A fűrészfej vágási szögének a beállítása

⚠ Vigyázz! A beállítást kizárólag kikapcsolt motoron végezze!

A fűrészfejet 3 különböző vágásszögre aretálhatja, ami lehetővé teszi azt, hogy a fűrészszel, szüksége szerint dolgozhasson. Nyomja le az aretációs csavart (2/5.ábra) és a vágófejet tegye a kívánt munkahelyzetbe. Ezt követően, a fűrészfejet, a kívánt helyzetben, az aretációs csavar (2/5.ábra) segítségével, fixálja.

Kezelési biztonsági utasítások

- A gép üzembehelyezése előtt, figyelmesen tanulmányozza át a használati utasítást.
- Szigorúan tartson be minden, a használati utasításban rögzített, biztonsági előírást.
- Viselkedjen, a többi személlyel szemben, felelősségteljesen.
- Munka közben haladjon, nem szabad szaladnia.
- Minden esetben viseljen megfelelő munkaruhát!

Kezelés

1. A fűrészre kapcsolja rá a hosszabbító kábelt. A hosszabbító kábelt kapcsolja be az áramkörbe.
2. A fűrész mindkét kezével tartsa. A láncfűrész (10.ábra), használat közben, kizárólag, a megfelelő helyeken tartsa. A fűrész erősen fogja. Hűvelykujja és ujjai fogják körül a fogantyút és a láncfűrész hosszabbító rúdját.
3. Ügyeljen lábai biztos helyzetére. Testsúlyát, a lábain, egyenletesen ossza szét.
4. Annak érdekében, hogy a berendezést be lehessen kapcsolni, először oldja fel az elállító berendezést, s csak ezt követően nyomja le a bekapcsoló/kikapcsolót. Így kapcsolja be a láncfűrész. A bekapcsoló/kikapcsoló gomb elengedésével, a láncfűrész kikapcsolódik.

Ügyeljen arra, hogy a fűrész, a vágás megkezdése előtt, már teljes gyorsasággal fusson.

⚠ VIGYÁZZ: A fűrész alátámasztására, minden esetben, használja a fűrészfejen lévő ütköző felületet!

A vágás megkezdésekor, a forgó láncot vezesse a vágandó faanyaghoz. A láncfűrész erősen tartsa, hogy megakadályozza a fűrész esetleges kiugrását, vagy kicsúszását (oldalmozgás).

5. Láncfűrész enyhe nyomással vezesse. A láncfűrész nem szabad túlterhelni. Ellenkező esetben a motor túlterhelődik és kiéghet. A fűrész jobban és biztonságosabban dolgozik, ha az előírt gyorsaságot használja.
6. A vágás befejeztekor, a láncfűrészrel lassacskán távolodjon el a vágásból, ekkor a fűrész még teljes gyorsasággal fut. A láncfűrész kapcsolja ki a lenyomott indító gomb kiengedésével. Várjon, míg a láncfűrész teljesen leáll, csak ezt követően teheti le.

⚠ VIGYÁZZ:

- Akadályozza meg a hátraütést. A hátraütés súlyos sebesüléseket okozhat.
- Tilos a motoros gallyvágó láncfűrészrel fán, létrán, vagy más magas helyeken dolgozni. Ügyeljen arra, hogy biztosan álljon!
- Az esetben, ha a körülmények nagyobb gép használatát követelik, kérem, forduljon szakemberhez.

A láncfeszültség kalibrációja

⚠ VIGYÁZZ: Ügyeljen arra, hogy a lánc feszültsége előírás szerinti legyen. A meglazult lánc növeli a hátraütés veszélyét. A meglazult lánc kiugorhat a láncvezetőből. Megsebesítheti a kezelő személyt és megrongálhatja a láncot. A meglazult lánc a lánc, a láncvezető lécs és a lánckerék élettartamának a csökkentéséhez vezet.

4. ábra:

- A** A lánc kifeszítése
B A lánc meglazítása

1. A lánc kalibráció előtt bizonyosodjon meg arról, hogy a láncvezető lécs (3/1.ábra) anyacsavarja lazán, csak kézzel van beszorítva.
2. A szorító csavart forgassa az óramutató járásával megegyező irányba, úgy, hogy a lánc kifeszüljön (4/A.ábra)
Figyelmeztetés: A lánc akkor van helyesen kifeszítve, ha a gép működése alatt nem ugrik ki a vezetőből. A láncnak szabadon kell mozognia. Az esetben, ha a lánc nem mozog szabadon, lazítsa meg, a szorító csavar óramutató járásával ellenkező irányba való forgatásával.
3. A lánc szabályszerű kifeszítése után, szorítsa be a láncvezető lécs (3/1.ábra) anyacsavarját, egészen addig, míg be nincs szorítva, ugyanis ellenkező esetben a láncvezető lécs mozog és lehetővé teszi a lánc meglazulását. Ezzel növeli a hátraütési veszélyt és megrongálja a fűrész. **Figyelmeztetés:** az új lánc nyúlik. Az újonnan felszerelt láncot, a munka kezdetét követő néhány perc elteltével, ellenőrizze. A láncot hagyja kihűlni, majd újra kalibrálja a feszültségét!

A lánc olajozása

A fűrész minden használata előtt ellenőrizze az olajsintet. Ügyeljen arra, hogy az olajtartályban, mindig elegendő olaj legyen.

Karbantartás és kezelés

⚠ VIGYÁZZ: Tartsa be a láncfűrész karbantartására vonatkozó utasításokat. Azokat a karbantartási munkákat, melyeket a használati utasítás nem tartalmaz, autorizált szakszerviznek kell elvégeznie.

⚠ VIGYÁZZ: A láncfűrész, minden karbantartási munka előtt, kapcsolja ki az áramkörből. Elektromos sokk, vagy a forgó láncsal való kapcsolat, nagyon súlyos sebesülésekkel járhat. A vágó élek nagyon élesek. A láncsal való munka közben, feltétlenül viseljen előírásos védő munkakesztyűt.

A fűrésztest tisztítása

A fűrésztestet tartsa tisztán. Tisztításhoz használjon puha, szappanos vízbe mártott ruhát, amivel törölje le a fűrésztestet. Tilos a fűrész folyadékba meríteni. Tilos ammóniákat, klórt, vagy dörzsölő anyagot tartalmazó tisztítószeret használni. Ne használjon klór, nátriumklorid, kerosin, vagy benzin tartalmú tisztító oldatokat.

Az olajtartály feltöltése

- Távolítsa el az olajtartály kupakját (2/1. ábra).
- Az olajtartályba (2/2. ábra) töltsön, biológiai úton felbontható, láncolajat.
- Az olajtartály kupakját (2/1. ábra) helyezze vissza, Az olajtartály kupakját (2/1. ábra) szorítsa be. Ezzel megakadályozza az olaj tartályból való kiszivárgását.
- A kifolyt olajat törölje fel. Az olajtartályt (2/2. ábra), minden használat után, engedje ki, nehogy az olaj kifolyjon.

A láncvezető lécz kezelése

A láncvezető lécz legnagyobb problémája, az egyenetlen kopás. A vágóelemek szakszerűtlen kezelése és a vágásmélység szabályzó megfelelően leköszörülése, ezeket a problémákat még fokozza. Ebben az esetben, ki kell cserélni a láncvezető léczet. A fűrész kezelése előtt, ellenőrizze a láncvezető léczet. Elkopott és megrongálódott láncvezető lécz nem biztonságos és megrongálja a láncot, tehát tilos a használata!

A láncvezető lécz rendszeres karbantartása

1. A láncfűrészről távolítsa el a láncvezető léczet.
2. A láncvezető lécz bevágásából ,időnként, távolítsa el a fűrészport. Ehhez gittelő kést, vagy drótot használjon.
3. Az olaj horonyt, minden használat után, tisztítsa ki.
4. Távolítsa el a láncvezető lécz oldaláról az egyenetlenségeket. A sarkak reszeléshez lapos reszelőt használjon.
5. Tilos a láncvezető lécz használata az esetben, ha meg van görbülve, vagy meg van repedve, vagy a sín belső vágata erősen el van kopva.

FIGYELMEZTETÉS: A láncvezető léczet pótalkatrészként szerezheti be.

A fűrészlánc kezelése

⚠ A lánc miindig éles legyen!

A vágás így gyorsabb és biztonságosabb. Az életlen lánc, a lánckerék, láncvezető lécz, lánc és a motor felesleges elhasználásához vezet. Az esetben, ha a lánc életlen, a vágandó faanyagba bele kell nyomni, s a vágás eredménye csak fűrészpor és néhány töredék lesz.

Fűrészlánc csere

Az esetben, ha a vágó elemek, az ismételt kezelések után, túlságosan el vannak kopva, vagy a lánc elszakadása fenyeget, a láncot cserélje ki. Kizárólag, a manuálban feltüntetett pótláncot szabad használni. A lánc cseréjekor ki kell cserélni a lánckereket is. Így lesz a lánc hajtása szabályszerű.

FIGYELMEZTETÉS: az illetékes láncot és lánckereket pótalkatrészként és kellékként lehet beszerezni.

Szervíz

Vannak műszaki kérdései? **Reklamáció?** Szüksége van **pótalkatrészekre**, vagy **használati utasításra**? Honlapunkon **www.guede.com** a **Szervíz** fejezetben gyorsan és bürokráciát kizárva segítségére leszünk. **Alternatív elérhetőségünk:** **E-mail: support@ts.guede.com** **Segítsenek, hogy segíthessünk Önöknek. Ahhoz, hogy esetleges reklamáció esetén berendezését identifikálhassuk, szükségünk van a széria számra, megrendelési számra és a gyártási évre. Ezeket az adatokat megtalálja gépe típuscímkéjén. Annak érdekében, hogy ezek az adatok állandóan a keze ügyében legyenek, kérem, írja be ezeket az alábbi táblázatba.**

Széria szám:
Termékszám:
Gyártási év:

Tel.: +49 (0) 79 04 / 700-360
Fax: +49 (0) 79 04 / 700-51999
E-Mail: support@ts.guede.com

Fontos információk az ügyfél részére

Felhívjuk a felhasználó figyelmét, hogy mind a jótállási időben, mind annak lejártát követően visszaadásra kizárólag az eredeti csomagolásban kerülhet sor. Ezzel hatékonyan megelőzhető a berendezés szállítás közbeni megsérülése, illetve a vitás reklamációs esetek. A készüléket az eredeti csomagolása optimálisan óvja, és így biztosított a reklamációs igény mielőbbi feldolgozása.

Üzemzavarok megállapítása



VIGYÁZZ: A láncfűrész, minden karbantartási munka előtt, kapcsolja ki az áramkörből. Elektromos sokk, vagy a forgó láncsal való kapcsolat, nagyon súlyos sebesülésekkel járhat.

Üzemzavarok	Lehetséges okok	Eltávolítás
A fűrész fut, de nem vág	Lánc a láncvezető lécre fordítva van felszerelve	Lásd. Láncvezető lécs és a fűrészlánc szerelése
Fűrész csak akkor vág, ha magas a fordulatszám, a vágás eredménye néhány forgács és nagyobb töredék.	Lánc életlen	Lásd. A fűrészlánc kezelése
A fűrész lassan fut és lazán beakadva marad.	Nagyon alacsony feszültség	A hosszabbító vezeték dróttjai nincsenek megfelelően dimenzálva(Lásd. Hosszabbító vezeték).
A fűrészmotor az indítógomb lenyomása után nem lép működésbe	A kapcsoló biztosítéka nem lett a kiengedve A kapcsoló a hosszabbító vezetékkel meg van engedve Nyitott biztosító automata, vagy kapcsoló A motor szénkeféi el vannak kopva A fűrész nem zárt az áramkör	A kapcsoló biztosítékot nyomja le hamarabb, mint a kapcsolót Ellenőrizze a kábelcsatlakozásokat Ellenőrizze a biztosító automatát, vagy a kapcsolót Hívja fel az autorizált szerviz centrumot Hívja fel az autorizált szerviz centrumot
A fűrészmotor fut, de a lánc nem mozog	Hibás fogaskerék	Hívja fel az autorizált szerviz centrumot
A lánc nincs ellátva olajjal	A láncvezető lécen bedugult az olajhorony Nagyon sűrű az olaj	Emelje le a láncvezető léceket és tisztítsa ki az olajhoronyt. Megfelelő olajat használjon (Lásd. Az olajtartály töltése).
A lánc a láncvezető lécről leesik	A lánc nagyon meg van lazulva A láncvezető lécs és a lánc nincsenek helyesen összeszerelve.	A láncot feszítse ki. Lásd. A láncfeszültség kalibrációja Lásd. Láncvezető lécs és a fűrészlánc szerelése
A fűrész füstöl	A fűrész hibás. A fűrész ne használja	Hívja fel az autorizált szerviz centrumot
A fűrészből folyik az olaj	Az olajtartály kupakja nincs beszorítva	Szorítsa be az olajtartály kupakját. Figyelmeztetés: Az esetben, ha a fűrész nem használja, ürítse ki az olajtartályt!

Navodila

Še pred uporabo naprave natančno preberite priložena navodila za uporabo in varnostne napotke; le tako bo Vaša naprava služila dolgo časa svojemu namenu. Priporočamo Vam, da navodila shranite na varno, da jih lahko vedno in ponovno uporabite, kadar jih boste potrebovali.

V okviru stalnega izboljševanja in razvijanja naših izdelkov si pridružujemo pravico do tehničnih sprememb izdelka.

Prevod originalnih navodil za uporabo

ILUSTRATIVNE SLIKE!

Obseg dobave

Napravo vzemite iz ovitka in preverite, če so prisotni vsi njeni sestavni deli:

- 1x Verižna žaga za nego dreves
- 1x letev
- 1x veriga
- 1x ključ
- 1x ročaj
- 1x Priročnik za uporabnika in garancijski list

Če kateri od zgoraj opisanih delov v paketu manjka ali je poškodovan, se prosim obrnite na svojega prodajalca.

Opis naprave (slika 1+2)

Z nastavljivim teleskopskim drogom za udobno nego dreves in grmov. Z nastavljivo teleskopsko palico **2,29 – -2,89 m** boste dosegli tudi na višje položena mesta. v 3 položajih fiskirana nastavljiva glava.

Slika 1

1. Verižna žaga za nego dreves
2. Ročaj
3. Veriga žage
4. Letev verige
5. Vijak za fiksiranje nastavljenega kota

Slika 2

1. Pokrov oljnega rezervoarja
2. Oljni rezervoar
3. Motor
4. Ščitnik verige

Tehnični podatki :

	GAK 710 TELE
Napetost in frekvenca:	230 V~50 Hz
Vrsta/razred zaščite:	IP 20 / II
Zmogljivost motorja:	710 W (P1)
Dolžina meča:	240 mm
Razpon meča:	180 mm
Hitrost žaganja:	14 m/s
Rezervoar za verižno olje:	0,2 l
Dolžina teleskopske palice:	0 -600 mm
Električni kabel:	350 mm
Hrupnost:	Lwa 103 dB(A) *
Montažne dimenzije DxŠxV:	2290x260x145 mm
Teža:	4,6 kg
Kat. št.	95157

*Podatki o hrupnosti

Izmerjene vrednosti v skladu z 2000/14/EG
(višina 1,60m, odstopanje 1m) – toleranca pri merjenju +-3dB

Pomembni osnovni varnostni napotki

Še pred uporabo naprave natančno preberite priložena navodila za uporabo in varnostne napotke v nadaljevanju. V kolikor napravo posojate ali posredujete drugim osebam, priložite zraven še ta navodila za uporabo. Navodila za uporabo vedno dobro shranite!

Ovitek: Da bo vaša naprava med prevozom zaščitena pred poškodbami, je nameščena v embalažo. Ovitek je izdelan iz materiala, ki se ga da ponovno uporabiti za reciklažo.

Natančno prosim preberite priložena navodila za uporabo in upoštevajte napotke v njih. Po navodilih za uporabo se seznanite z delovanjem in uporabo naprave ter z varnostnimi napotki pri delu. Ta navodila shranite na varno mesto za poznejšo rabo!

- Uporabnik naj ne uporablja naprave, če je utrujen, pod vplivom drog, alkohola ali zdravil.
- Orodje, ki ga ne uporabljate, naj bo pospravljeno na suhem in zaprtem mestu, izven dosega otrok.
- Naprava mora biti vedno čista, da ga lahko pravilno in varno uporabljate. Redno preverjajte kabel orodja in v primeru poškodbe ga lahko popravi le izkušen strokovnjak.
- Redno preverjajte podaljševalne kable in jih, ko so poškodovani, zamenjajte. Na prostem uporabljajte le odobrene in ustrezno označene podaljševalne kable.
- Upoštevajte ustrezne predpise o varnosti pri delu, preprečevanju nezgod ter vse druge splošno veljavne tehnične predpise.
- Pri nastavljanju in vzdrževanju izvlecite vtiči iz vtičnice.
- Vse zaščitne in varnostne naprave montirajte na svoje mesto takoj, ko dokončate servisna ali vzdrževalna dela na napravi.
- Poškodovane ali nepopolne ščitnike morate čimprej zamenjati z novimi.
- Električno instalacijo, popravila in vzdrževalna dela lahko izvaja le strokovno osebje.
- Ne nosite preohlapne obleke ali nakita. Ti deli se lahko zataknejo ob delujočo verigo. Če imate dolge lase, nosite kapo ali si jih povežite. Uporabljajte dihalno napravo (če delate v prašnem okolju).
- Ne uporabljajte kabla za vlečenje vtiča iz vtičnice. Kable zavarujte pred prekomernim pregrevanjem, oljem ali ostrimi robovi.
- Uporabljajte debele delovne rokavice, varnostno obutev in jeklene vložke s podplatom, ki ne drsi.
- Ne vključujte naprave, če je obrnjena ali izven delovnega položaja.
- Napravo hranite zunaj dosega ostalih oseb, predvsem otrok in tudi domačih živali.
- Napravo uporabljajte le na dobro osvetljenih mestih.
- V primeru, da prekinete svoje delo, napravo pospravite na varno mesto.
- Nikoli ne uporabljajte naprave na dežju ali v vlažnem oz. mokrem okolju.
- Vse dele naprave redno pregledujte, če niso poškodovani ali obrabljeni. Naprave ne uporabljajte, če ni v brezhibnem stanju.
- Pri zamenjavi uporabljajte samo originalne rezervne dele.
- Še pred uvedbo naprave v pogon in po morebitnem udarcu ob trdi del preverite obrabljenost ali če ni poškodovana; morebitna popravila prepustite strokovnjakom.
- Nikoli ne uporabljajte rezervnih delov in opreme, ki ni sprejeta ali odobrena pri proizvajalcu.
- Preprečite stik naprave in drugih predmetov, **da na pride** do kratkega stika.
- **Osebe, ki zaradi svojih fizičnih, senzoričnih ali duševnih sposobnosti oziroma radi svoje neizkušenosti ali neznanja niso sposobne upravljati naprave, je prav tako ne smejo uporabljati.**
- **Nikoli ne vključujte naprave, če je poškodovana.**
- **Nestrokovno popravljena naprava je lahko nevarna.**
- **Za opremo veljajo enaki predpisi.**

Güde GmbH & Co. KG ne garantira za škode, ki bi nastale:

- **s poškodbami naprave zaradi mehanskih vplivov in preobremenitve.**
- **spremembe naprave**
- **Uporaba v namene, ki niso v skladu z navodili.**
- **Brezpogojno upoštevajte vse varnostne napotke, da bi preprečili telesne poškodbe in škode.**



Pomembne varnostne napotke, ki so specifični za napravo

- Še preden vključite žago, poskrbite, da boste imeli dovolj prostora za delo; stati morate na ravni površini, ki ne drsi.
- Preden zapustite delovno mesto, izklopite napravo in izvlecite vtič iz vtičnice.
- Z mesta, kjer delate, odstranite odpadke in lesene predmete, ki jih ne potrebujete več.
- Ne žagajte v bližini gorljivih tekočin ali plinov.
- Poškodovane verige takoj zamenjajte z novimi.
- Žaga služi le za obrezovanje lesa. Ne uporabljajte naprave v drug namen. Ne uporabljajte je za rezanje predmetov iz drugih materialov. Uporabljajte le podaljševalne kable, namenjene za zunanjo uporabo.
- Ne uporabljajte žage, če je palica ali žaga poškodovana, napačno nastavljena ali nepopolno oziroma »nevarno« sestavljena oz. če je stikalo za vklop in izklop poškodovano. Veriga se mora ustaviti, če stikalo izvlečete ven.
- Veje obrezujte najprej na manjših kosih lesa, na ustreznem podstavku.
- Ne uporabljajte žage, če piha močan veter ali ob slabem vremenu.
- Pri tem pazite na padajoče veje. Pred uporabo si oglejte drevo. Padajoče veje morajo imeti dovolj prostora.
- Žage ne uporabljajte za rezanje rastlin ali grmovja.
- Ne stojte na lestvi ali drugih nestabilnih mestih, kadar uporabljate žago. Pri delu uporabljajte obe roki. Pri rezanju pritiskajte na žago s konstantno silo. Žage ne uporabljajte za rezanje vej, ki so manjše od premera meča žage.
- Vse druge osebe naj stojijo v varni razdalji od žage – nasploh varno oddaljeni od mesta, kjer delate.
- Motorna žaga ni izolirana! Ne uporabljajte žage v bližini kabelskih, električnih ali telefonskih napeljav. Zaradi nihanja napetosti v omrežju je lahko električen udar smrtno nevaren za uporabnika! Stojte najmanj 10 m stran od vseh električnih napeljav. Upoštevajte lokalne predpise.
- Ne stojte neposredno pod vejo, ki jo želite odžagati. Vedno stojte stran od padajočih vej.

⚠ Opozorilo: Uporabljajte samo skupaj z električnim priključkom, opremljenim z varnostnim stikalom proti nadtoku (FI).

Oznake



Varnost izdelka:

	
Naprava odgovarja standardom EU	Testirano pri TÜV

Prepovedi:

	
Splošna prepoved (skupaj z drugim ideogramom)	Ne uporabljajte izdelka, če dežuje
	
Ne vlecite vtiča ali naprave za kable	Opozorja na nevarnost povratnega sunka!

Opozorilo:



	
Opozorilo/Previdno	Zavarujte se pred letečimi deli

	
Upoštevajte varnostno razdaljo	

Ukazi:

	
Preberite navodilo za uporabo!	Vedno nosite varnostna očala in zaščitno sluha!
	
Nosite varnostne čevlje!	Uporabljajte zaščitno čelado!
	
Uporabljajte zaščitno obleko!	Uporabljajte zaščitne rokavice!







Varovanje bivanjskega okolja:

	
Odpadke odvrzite odgovorno - tako da ne škodujete bivanjskemu okolju	Kartonski ovitek je namenjen za reciklažo, zato ga odnesite v surovino.
	
Poškodovane in/ali dotrajane električne naprave oddajte v surovino ali odložite na ustrezno mesto.	

Ovitek:

	
Zavarujte pred vlago.	Ovitek mora stati navpično.

Tehnični podatki :

	
Priključek	Zmogljivost motorja
	
Dolžina verižne letve	Oljni rezervoar
	
Teža	Hrupnost
	
Teleskopska palica	

Garancija

Garancija traja 12 mesecev v primeru industrijske rabe ali 24 mesecev pri potrošniku in se začne na dan prodaje naprave.

Garancija velja le za tovarniške napake oz. napake, nastale na materialih, iz katerih je naprava izdelana. Če zahtevate popravila v okviru garancije vedno priložite veljaven račun, ki mora vsebovati datum prodaje in podpis prodajalca.

Garancija ne velja, v kolikor napravo uporablja oseba, ki ni strokovno usposobljena, ali če do okvare pride zaradi nestrokovnega posega v napravo ali stika s tujki oz. neupoštavanja navodil ter kot posledica običajne uporabe.

Ukrepi v zasilnih primerih

Poškodovani osebi začnite čimprej dajati ustrezno prvo pomoč in pokličite zdravnika specialista v najkrajšem možnem času. Zavarujte jo pred drugimi nevarnostmi in jo pomirite.

Zaradi reševanja morebitnih nezgodnih situacij, mora biti na delovnem mestu vedno prisotna omarica ali škatla prve pomoči, v skladu z DIN 13164. Material, potreben za prvo pomoč, ki ga porabite, takoj dopolnite z novim. Če potrebujete strokovno pomoč, izpolnite prosim sledeče podatke:

1. Kraj nezgode
2. Vrsta nezgode
3. Število ranjenih oseb
4. Vrsta poškodbe

Uporaba v skladu z namenom

Električna verižna žaga za obrezovanje vej je namenjena za nego dreves in grmovja za privatno rabo. Proizvajalec ne odgovarja za škode in posledice, ki bi nastale zaradi neupoštevanja splošno veljavnih predpisov in določil, teh navodil za uporabo.

Področje uporabe:

Nega dreves do približno 5-6 m višine odvisno od telesne višine.

Odstranjevanje

Napotki za odstranjevanje izhajajo iz ideogramov, ki se nahajajo na napravi oziroma na ovitku. Njihov pomen je razložen v poglavju »Oznake na napravi«.

Način odstranjevanja ovitka

Ovitek ščiti napravo, da se med transportom ne poškoduje. Ovitek izbiramo glede na način njegove ponovne uporabe ali načina odlaganja. Večinoma je embalaža namenjena za reciklažo. Ponovna uporaba ovitka kot surovine zmanjšuje stroške nastale z odstranjevanjem odpadkov. Deli ovitka (npr. folije, Styropor®), so lahko nevarni za otroke. **Obstaja nevarnost zadušitve!** Dele ovitka shranjujte izven dosega majhnih otrok; čimprej jih odstranite.

Zahteve, ki jih mora spolnjevati uporabnik

Uporabnik je pred uporabo naprave dolžan natančno prebrati navodilo za uporabo.

Izobrazba

Za uporabo ni potrebna nobena posebna izobrazba, razen strokovnih napotkov v zvezi z uporabo naprave.

Minimalna starost

Mladolletniki lahko uporabljajo napravo, ko dopolnijo 16. leto starosti. Izjema so mladolletniki, ki se kot vajenci udeležijo del z namenom, da se naučijo pravilne uporabe; morajo pa biti pod stalnim nadzorom učitelja.

Šolanje

Glede pravilne uporabe se posvetujte z izkušeno osebo in natančno preberite navodilo za uporabo. Posebno šolanje zato ni potrebno.

Transport in skladiščenje

V kolikor želite verigo shraniti za več kot 30 dni, storite sledeče:

1. Izpustite rezervoar za olje.
2. Meč in verigo snemite in očistite. Meč in verigo očistite, namočite jo v petrolej ali blago milnico
3. Meč in verigo posušite.
4. Verigo dajte v rezervoar napolnjen z oljem. S tem preprečite rjavenje.
5. Na meč nanesite tanek sloj olja.
6. Zunanje dele motorne žage obrišite z mehko krpo, ki jo namočite v blago raztopino milnice.
7. Žago shranite na višje položeno in zaklenjeno mesto, izven dosega otrok.
8. Žago shranite na suho mesto v plastično vrečko ali s ščitnikom verige na meču.

Nazivi in pojmi

Meč: Kovinski utor, ki izhaja iz ohišja žage. Meč podpira in vodi verigo.

Povratni sunek: Do nevarnega povratnega sunka lahko pride, če se zgornji del konice meča dotakne predmeta, medtem ko veriga deluje. Meč naglo izleti navzgor proti uporabniku žage.

Sistem mazanja z oljem: Sistem mazanja meča žage in verige.

Veriga žage (veriga): Verižna zanka z rezalnimi zobci, ki režejo les. Verigo poganja motor. Veriga se naslanja na meč.

Verižno kolo: Nazobčano kolo, ki poganja verigo.

Stikalo: Sistem, ki zapira ali odpira električni tokokrog do motorja žage.

Varovalka stikala: Sistem, ki onemogoča zagon žage brez nadzora.

Zaganjač: Sistem, ki vključuje in izključuje žago. Če pritisnemo na zaganjač, se žaga vključi. Če ponovno pritisnemo nanj, se žaga izklopi.

Rezanje (obrezovanje): Postopek pri rezanju vej na živem drevju.

Spodnji rez: Rezanje navzgor od spodnje strani hloda ali veje. Žaganje v običajnem položaju za žaganje in z vrhom meča.

Montaža

Montaža meča in verige:

 **POZOR: Robovi zobcev na verigi so ostri. Zato pri uporabi žage nosite zaščitne rokavice. POMEMBNO: Žago previdno pritrdite v primež in pripravite za montažo.**

1. Snemite ščitnik žaginega lista (**slika 5**)
2. Verigo montirajte na meč (pazite na smer vrtenja verige **slika 9!**)
3. Popustite pritrdilni vijak (**slika 4/B**)
4. Verigo napeljite na verižno kolo in vstavite meč (dolga odprtina meča in vrtine v njem služijo za namestitev vijaka meča in pritrdilnega vijaka **slika 6**).
5. Montirajte (**slika 7**) ščitnik (**slika 8**) in ga na rahlo privijte (z roko).

 **POZOR: Ne dajte verige proti smeri delovanja. Če je veriga obrnjena, žaga močno vibrira in ne reže (slika 9)**

Montaža ročaja:

Privijte ročaj kot kaže **slika 12**.

Funkcija zlaganja:

Žago montirajte tako, kot je prikazano na **sliki 13** in privijte z dvema vijakoma.

Nastavitev kota glave žage

Opozorilo! Nastavljajte le ob ugasnjem motorju!

Glavo žage lahko fiksirate v 3 različnih položajih, kar omogoča individualno delo.

Pritisnite pritrdilni vijak (slika 2/5) in glavo žage premaknite v delovni položaj. Glavo žage fiksirajte v izbranem položaju s pritrdilnim vijakom (slika 2/5).

Varnostni napotki za uporabnika

- Napravo uporabljajte šele, ko v celoti preberete priloženo navodilo za uporabo.
- Upoštevajte varnostne napotke, ki so navedeni v tem navodilu.
- Obnašajte se odgovorno napram drugim osebam.
- Pri delu hodite počasi – ne tekajte.
- Vedno uporabljajte ustrezno delovno obleko.

Rokovanje

1. Žago priključite na podaljševalni kabel. Podaljševalni kabel priključite na vir napetosti.
2. Žago vedno držite trdno in z obema rokama. Pri delovanju verižne žage (slika 10) držite žago le na zato predvidenih mestih. Žago držite trdno. S palci in prsti objemite ročaj in palico verižne žage okoli nje.
3. Stojte stabilno in v ravnotežju. Telesno težo enakomerno porazdelite v obe nogi.
4. Da lahko napravo vklopite, pritisnite najprej na zagozdo in nato na stikalo za vklop/izklop. S tem se verižna žaga vklopi. Če ponovno pritisnete na gumb za vklop/izklop in ga spustite se veriga izklopi. Še preden zarežete v material počakajte, da žaga steče s polnimi vrtljaji.

POZOR: Za podpiranje žage uporabljajte skrajne lege na verižni glavi!

Ko zarežete, potisnite delujočo verigo v les. Žago držite trdno z obema rokama tako, da preprečite morebiten sunek ali spodrslijaj (v stranski smeri) žage.

5. Na verižno žago rahlo pritiskajte in jo vodite. Žage pa ne preobremenjujte. V nasprotnem primeru se motor lahko preobremeni in izgori. Žaga deluje bolje in varneje, če teče s predpisano hitrostjo.
6. Meč izvlecite iz lesa, ko žaga še deluje s polno hitrostjo. Pritisnite na stikalo za vklop/izklop in ga spustite, da žago izklopite. Žaga se mora popolnoma ustaviti, šele potem jo lahko odložite.

POZOR:

- Preprečite povratni sunek. Povratni sunek lahko povzroči hude poškodbe.
- Ne uporabljajte žage, če stojite na lestvi ali na drugem nestabilnem mestu, oz. če ne stojite v ravnotežju.
- Posvetujte se s strokovnjakom, če nastanejo okoliščine pri katerih uporabljate večje stroje.

Nastavitev napetosti verige

 **POZOR: Vedno poskrbite za pravilno napetost verige. Nepravilno napeta veriga lahko povzroči nevarnost povratnih sunkov. Razen tega pa lahko zdrsne z utora na meču. Lahko poškoduje delavca ali verigo. Če je popuščena, se veriga hitreje obrabi; isto velja tudi za meč in verižno kolo.**

Slika 4:

- A Naptost verige
- B Popušcanje verige

1. Pred nastavljanjem verige poskrbite, da bo matica meča (slika 3/1) pritrjena le ročno.

2. Pritrdilni vijak obračajte v smeri urinih kazalcev tako, da ga lahko napnete. (slika 4/A)

Opozorilo : Veriga je pravilno napeta, če je nameščena tako, da med delovanjem ne more izpasti iz utora Veriga se mora prosto premikati V kolikor se veriga ne premika prosto, odvijemo ga z obračanjem pritrdilnega vijaka proti smeri urinih kazalcev.

3. Ko je veriga pravilno napeta, pritržite matico meča verige (slika 3/1), če ni pritrjena, se verižna žaga giblje in s tem popušča napetost verige. To povečuje nevarnost povratnega sunka in lahko povzroči, da se žaga poškoduje. **Opozorilo :** Nova veriga se razteguje. Po prvih nekaj minutah delovanja novo verigo preverite. Verigo pustite da se ohladi in nato ponovno napnite verigo.

Mazanje verige z oljem

Pred vsakršno uporabo žage preverite višino olja. V rezervoarju mora biti vedno dovolj olja.

Vzdrževanje in oskrba

 **POZOR: Upoštevajte navodila za vzdrževanje naprave. Vzdrževalna dela, ki niso opisana v tem priročniku, naj opravi pooblaščen servis.**

 **POZOR: Vtič žage izvlecite iz vtičnice, preden se lotite vzdrževanja naprave. Električni udar ali stik z delujočo verigo lahko povzroči hude poškodbe. Robovi žage so ostri. Zato pri uporabi žage nosite zaščitne rokavice.**

Čiščenje ohišja žage

Ohišje žage naj bo vedno čisto. Za čiščenje uporabljajte mehko krpo namočeno v blago milnico. Ohišje žage obrišite. Ne potaplajte žage v tekočine. Ne uporabljajte čistilnih sredstev, ki bi vsebovala amoniak, klor; prav tako ne uporabljajte brusni papir. Ne uporabljajte čistilnih sredstev, ki vsebujejo klor, Ogljikov klorid, kerozin ali bencin.

Dolivanje olja v rezervoar

- Snemite pokrov rezervoarja za olje (slika 2/1).
- V oljni rezervoar (slika 2/2) nalijte biološko razgradljivo olje za verige.
- Pokrov oljnega rezervoarja (slika 2/1) privijte nazaj. Pokrov rezervoarja za olje (slika 2/1) pritržite. S boste preprečili, da olje izteka iz rezervoarja.
- Odvečno olje obrišite. Rezervoar za olje (slika 2/2) izpraznite po vsaki uporabi, da ne olje ne preteče preko.

Nega meča verige

Neanakomerna obrabljenost meča je najpogostejša težava pri teh napravah. Nestrokovna obdelava rezil verige in nepravilno brušenje omejevalnika globine, lahko ta problem še poveča. Če se to zgodi, zamenjajte meč z novim. Meč pred brušenjem dobro pregledajte. Obrabljen ali poškodovan meč ni varen, škoduje pa tudi veriga, zato ga ne uporabljate, če je v slabem stanju!

Redno vzdrževanje meča verige

1. Snemite meč z žage.
2. Občasno očistite lesni prah, ki se nabere v utoru meča. Za čiščenje uporabite rezilo za kit ali žico.
3. Oljne utore čistite dnevno oz. po vsaki uporabi.
4. Poravnajte stranice meča. Za ravno brušenje kotov uporabite ploščato pilo.
5. Ne nameščajte verižne žage ponovno, če je zvita ali počena, oz. če je notranja zareza tirnice obrabljena.

Opozorilo : Meč, ki ga želite zamenjati, lahko naročite kot nadomestni del pri prodajalcu.

Brušenje verige

 **Veriga naj bo vedno nabrušena!**

Delo poteka varneje in hitreje. Topa veriga povzroča, da se verižno kolo, rezilo, veriga in motor hitreje obrabi. Veriga je

topa, če morate precej pritiskati na les, ki ga žagate, oz. če namesto lesnega prahu in žagovine odletavajo večji kosi lesa.

Zamenjava verige

Verigo zamenjajte z novo, če so elementi za rezanje precej obrabljeni oziroma, če obstaja nevarnost da veriga počni. Dotrajano verigo zamenjajte z novo – uporabite tip, ki ga priporočamo v tem priročniku. Pri zamenjavi verige zamenjajte istočasno tudi verižno kolo. Nova veriga bo boljše in varnejše delovala.

Opozorilo : Tip verige in verižnega kolesa lahko naročite kot rezervni del oz. dodatno opremo.

Servis

Ali imate **tehnična vprašanja? Reklamacijo? Ali potrebujete rezervne dele ali nova navodila za uporabo?**

Na naši spletni strani www.guede.com Vam bomo v oddelku **Servis** hitro pomagali. Pomagajmo si vzajemno in hitro. Da lahko Vašo napravo v primeru reklamiranja identificiramo, pošljite nam serijsko številko, kataloško št. in leto izdelave. Vse te podatke boste našli na tipski etiketi izdelka. Vse navedene podatke prosim vnesite tu, da jih imate pri roki:

Serijska številka:

Kataloška številka:

Leto izdelave:

Telefon: +49 (0) 79 04 / 700-360

Telefaks: +49 (0) 79 04 / 700-51999

E-pošta: support@ts.guede.com

Morebitne okvare

⚠ POZOR: Pred vzdrževanjem žage izvlecite vtič iz vtičnice na zidu. Zaradi električnega udara ali stika z delujočo verigo obstaja nevarnost hudih telesnih poškodb ali celo smrti.

Težava	Možen vzrok	Rešitev
Žaga deluje a ne obrezuje.	Veriga na meču je montirana narobe.	Glej montaža meča in verige
Žaga deluje le na visokih vrtljajih, in če odletava enakomerna žagovina.	Veriga je topa	Glejte brušenje verige.
Žaga teče počasi in se občasno rahlo zagozdi	Veriga ni dovolj napeta.	Žice podaljševalnega kabla niso ustrezno dimenzionirane (<i>Glejte podaljšek</i>)
Motor žage ne steče, ko pritisnemo na stikalo za vklop/izklop.	Varovalke stikala niste pravilno potisnili nazaj. Povezava s podaljškom ni možna. Varovalni avtomat ali stikalo sta odprta. Ščetke motorja so obrabljene. Električni tokokrog žage ni povezan.	Najprej pritisnite na varovalko stikala, šele potem na stikalo. Preverite kabelsko povezavo. Varovalni avtomat ali stikalo sta odprta. Posvetujte se s servisnim centrom. Posvetujte se s servisnim centrom.
Motor žage deluje, veriga pa miruje.	Nazobčano kolo je poškodovano.	Posvetujte se s servisnim centrom.
V verigo ne doteka olje.	Oljni utor na meču je zamašen. Pregosto olje.	Snemite meč in očistite oljni utor. Uporabljajte ustrezno mazivo (<i>Glej Način dolivanja olja v rezervoar</i>).
Veriga pada iz meča verige	Veriga ni pravilno napeta. Meč in veriga sta napačno montirana.	Privijte verigo. Glej Nastavitev napetosti verige Glej montaža meča in verige
Z žage se kadi.	Žaga je poškodovana. Ne uporabljajte žage.	Posvetujte se s servisnim centrom.
Z žage izteka olje.	Pokrov oljnega rezervoarja ni zaprt.	Privijte pokrov rezervoarja za olje. Opozorilo : Kadar žage ne uporabljate, izpusite oljni rezervoar.

Pomembna informacija za stranke

Opozarjamo Vas, da napravo v času garancije ali izven nje vračate zavito v originalnem ovitku. S tem ukrepom se učinkovito prepreči odvečno škodovanje pri transportu ali spornemu reševanju. Naprava je optimalno varovana samo, če je zavita v originalni ovitek in tako je možna tekoča obdelava.

Upute

Da biste postigli najduži mogući radni vijek Vašeg električnog postrojenja, prije prvog puštanja uređaja u rad pažljivo pročitajte sve upute navedene u priručniku za korištenje snježnog pluga i priložene sigurnosne upute. Osim toga Vam preporučujemo, da naputak za upotrebu čuvate za slučaj potrebe odnosno za slučaj bilo kakvih sumnja ili pitanja u vezi korištenja višenamjenskog uređaja za oštrenje.

Iz razloga postepenog tehničkog razvoja proizvoda pridržavamo pravo na tehničke izmjene u svrhu poboljšanja performansa istog.

Prijevod originalnih uputa za uporabu.

ILUSTRATIVNE SLIKE!

Opseg isporuke

Uređaj izvadite iz ambalaže i provjerite da li su uređaj i njegovi dijelovi kompletni:

- 1x Lančana pila za grane
- 1x letva
- 1x lanac
- 1x ključ
- 1x rukohvat
- 1x priručnik za korisnika i jamstveni list

Ukoliko gore navedeni dijelovi nedostaju ili ako su oštećeni, obratite se svome prodavaču.

Popis uređaja (vidi sliku 1+2)

S varijabilnom teleskopskom šipkom za udobnu njegu drveća. Zahvaljujući mogućnosti varijabilnog teleskopskog podešavanja duljine od **2,29 – 2,89 m** pomoću ove pile možete rezati i visoke grane. pozicija glave može se fiksirati na 3 položaja.

Slika 1

1. Lančana pila za grane
2. Rukohvat
3. Lanac pile
4. Mač lanca
5. Vijak za fiksiranje kuta

Slika 2

1. Poklopac rezervoara za ulje
2. Rezervoar za ulje
3. Motor
4. Štitnik lanca pile

Tehnički podaci:

	GAK 710 TELE
Napon/frekvencija:	230 V~50 Hz
Tip/klasa zaštite:	IP 20 / II
Snaga motora:	710 W (P1)
Dužina mača:	240 mm
Dužina sječenja:	180 mm
Brzina sječenja:	14 m/s
Spremnik ulja za podmazivanje lanca:	0,2 l
Dužina teleskopske šipke:	0 -600 mm
Električni kabel:	350 mm
Buka:	L _{WA} 103 dB (A)
Montažne dimenzije DxŠxV:	2290x260x145 mm
Težina:	4,6 kg
Kat br.:	95157

* Podatak o buci

Izmjerene vrijednosti izračunati prema 2000/14/EG (1,60m visina, 1m odstupanje) – tolerancija mjerenja +3dB

Važna osnovna sigurnosna upozorenja

Prije početka rada s uređajem pažljivo pročitajte dole navedene sigurnosne propise i naputak za korištenje. Ako predajete postrojenje drugim osobama, predajte im, molim, i ovaj naputak za korištenje. Naputak za korištenje čuvajte za dalju upotrebu!

Ambalaža: Vaš uređaj se prevozi u zaštitnoj ambalaži radi zaštite od oštećenja. Ambalaža jest sirovina koja se može ponovo koristiti odnosno reciklirati.

Pažljivo pročitajte naputak za upotrebu i pridržavajte se navedenih uputa. U Naputku ćete naći informacije o postrojenju, ispravnom načinu korištenja te sigurnosne upute. Naputak čuvajte za dalju upotrebu.

- Djelatnici ne smiju raditi s pilom ukoliko su umorni ili ako su pod utjecajem alkohola, lijekova ili droge.
- Uređaj, koji ne upotrebljavate čuvajte na suhom, zatvorenom mjestu van dosega djece.
- Održavajte uređaj čist, da se sa njim može dobro, kvalitetno i sigurno raditi. Redovito provjeravajte priključni kabel; odnesite ga ovlaštenom stručnjaku radi zamjene.
- Kontrolirajte redovito produžne kablove i zamijenite ih, ukoliko su oštećeni. Kod rada u vanjskoj sredini koristite samo homologirane produžne kablove s odgovarajućom oznakom.
- Neophodno je poštivati odgovarajuće propisa radi prevencije ozljeda na radu i ostala opće priznata sigurnosno tehnička pravila.
- Prilikom podešavanja i održavanja izvucite utikač iz utičnice.
- Nakon završetka popravka ili radova na održavanju pile neophodno je ponovo montirati sve zaštitne i sigurnosne elemente pile.
- Oštećeni ili pokvareni zaštitni elementi uređaja moraju biti bez odgode zamijenjeni novim.
- Popravke elektroinstalacije i održavanje uređaja može vršiti samo stručnjak.
- Ne nosite široku odjeću i nakite. Mogu biti zahvaćeni rotirajućim lancem pile. Ako imate dugu kosu, nosite mrežu za kosu. Upotrebljavajte respirator ako radite u prašnjoj okolini.
- Kod izvlačenja utikača priključnog kabla pile nikad ne vucite kabel. Čuvajte kabao od prekomjerne temperature, ulja i oštih rubova.
- Pri radu uvijek nosite teške zaštitne rukavice, zaštitnu obuću sa čeličnim ulošcima i neklizajućom potplatom.
- Uređaj ne uključujte ako je donjim dijelom prema gore odnosno ako nije u radnom položaju.
- Stroj čuvajte van dosega ostalih osoba, a posebno djece kao i domaćih životinja.
- Pri radu uvijek osigurajte odgovarajuće osvjetljenje.
- U slučaju prekida rada sa strojem pohranite stroj na sigurnom mjestu.
- Uređaj se ne smije koristiti na kiši niti u vlažnoj ili mokroj sredini.
- Neophodno je redovito provjeravati stanje svih dijelova pile zbog eventualnih oštećenja ili habanja. Upotreba polovnog ili neispravnog uređaja strogo je zabranjena.
- Prilikom popravaka uvijek koristite originalne rezervne dijelove.
- Prije puštanja uređaja u rad odnosno nakon bilo kakvog udara uređaja u neki predmet provjerite eventualna oštećenja i prema potrebi odnesite ga u servis radi popravka.
- Nakon vađenja nove niti uvijek stavite kosilicu u normalan radni položaj, i tek poslije toga upalite motor.
- Pazite da drugi predmeti **ne prouzroče** nastanak kratkog spoja na kontaktima uređaja.
- **Stroj ne smiju koristiti osobe koje zbog svojih fizičkih, senzoričkih ili psihičkih sposobnosti odnosno neiskustva i neznanja nisu u stanju rukovati s njime.**

- Uređaj nikada ne uključujte ako utvrdite, da je oštećen.
- Nestručni popravci postrojenja mogu uzrokovati velike štete.
- Za opremu uređaja važe isti propisi.

Güde GmbH & Co. KG ne snosi odgovornost za štete uzrokovane uslijed:

- oštećenja postrojenja zbog mehaničkih utjecaja ili preopterećenja.
- izmjena postrojenja
- Korištenje u svrhe koje nisu navedene u Napatku za upotrebu.
- Pridržavajte se svih sigurnosnih uputa kako biste spriječili ozljede na radu i materijalne štete.

Važna upozorenja specifična za ovaj stroj.

- Prije početka rada sa pilom za rezanje grana potrebno je osigurati savršeno ravno i neklizajuće radno mjesto na koje je omogućeno slobodno mjesto.
- Prilikom odlaska sa radnog mjesta isključite pilu i izvadite utikač priključnog kabla iz utičnice.
- Sa radnog mjesta redovito otklanjajte drveni otad i predmete koji vam više nisu potrebni.
- Uređaj ne koristite u blizini zapaljivih tečnosti ili goriva.
- Oštećeni odnosno lanci u kvaru moraju biti zamijenjeni novim.
- Ovaj uređaj je namijenjen samo za sječenje drva. Uređaj se ne smije koristiti u druge svrhe. Pilu ne koristite za rezanje nedrvenih materijala. Upotrebljavajte samo produžne kablove za vanjsku upotrebu.
- Ne koristite pilu ako je oštećena šipka ili pila, ako je pila neispravno ili nekompletno kalibrirana ili ako nije ispravno montirana ili ako prekidač pilu ne uključuje ili ne isključuje. Lanac se mora zaustaviti, ukoliko prekidač oslobodite.
- Rezanje grana treba isprobati na stalku za rezanje drva.
- Pilu za rezanje grana ne koristite kod jakog vjetrova ili tijekom oluje.
- Pri radu pazite na padajuće grane. Prije početka provjerite stanje drva. Osigurajte mjesto za padajuće grane.
- Pilu za rezanje grana nikad ne koristite za rezanje grmlja.
- Prilikom korištenja pile za rezanje grana nikad ne stojite na ljestvama ili drugom nestabilnom postolju. Pri radu s pilom koristite obje ruke. Kod rezanja trajno i ravnomjerno pritišćite pilu. Pilu za rezanje grana ne koristite za rezanje grana čiji je presjek veći od presjeka mača.
- Ostale osobe su dužne zadržavati se van dosega kraja pile – a u sigurnoj udaljenosti od radnog mjesta.
- Ovaj uređaj nije izoliran! Pilu za rezanje grana ne koristite u blizini kablovskih, električnih ili telefonskih vodova. Uslijed tzv. naponske špice može biti osoblje pile izloženo smrtnoj opasnosti! Poštujte odstup najmanje 10 metara od svih električnih vodova. Pridržavajte se lokalnih propisa.
- Ne zadržavajte se ispod grane koju režete. Uvijek se zadržavajte van mjesta padanja grana.

⚠ Upozorenje: Uređaj koristite samo priključen na utičnicu i sa zaštitnim prekidačem za prekostrujnu zaštitu (FI).

Oznaka



Sigurnost proizvoda:

	
Proizvod ispunjava zahtjeve odgovarajućih normi EU	Testirano kod TÜV

Zabrane:

	
Opća zabrana (zajedno sa drugim ideogramom)	Uređaj ne koristite ako pada kiša
	
Zabranjeno je vući za dovodni kabel stroja.	Pozor – opasnost od povratnog udara!



Upozorenje!

	
Upozorenje/Pažnja	Opasnost od letećih dijelova.
	
Održavajte sigurnosno odstojanje	



Naredbe:

	
Pročitajte upute za upotrebu!	Pri radu morate uvijek nositi zaštitne naočale i zaštitu sluha.
	
Upotrebljavajte zaštitnu obuću!	Upotrebljavajte zaštitnu kacigu.
	
Nosite zaštitno odijelo!	Upotrebljavajte sigurnosne rukavice!





Zaštita životne sredine:

	
Osigurajte stručnu likvidaciju otpada kako ne bi došlo do oštećenja okoliša.	Ambalažu od ljepenke odnesite na recikliranje u odgovarajući centar za skupljanje otpada.
	
Električne ili elektronske uređaje u kvaru i/ili likvidirane uređaje odnesite u odgovarajuće centre za skupljanje otpada.	

Ambalaža:

	
Zaštitite od vlage.	Ambalaža mora biti okrenuta prema gore.

Tehnički podaci:

	
Priključak	Snaga motora
	
Dužina mača	Rezervoar za ulje
	
Težina	Buka
	
Teleskopska šipka	

Jamstvo

Garantni rok je 12 mjeseci prilikom industrijske uporabe, a 24 mjeseca za potrošača i počinje na dan prodaje uređaja.

Jamstvo se odnosi samo na nedostatke, koji su nastali zbog kvarnog materijala ili putem proizvodnje. Neophodno je, da se prilikom reklamacije dopremi i račun, koji mora biti potpisan od strane prodavača i obilježen datumom te pečatom prodavaonice.

U okvir jamstva ne spadaju kvarovi, koji bi nastali putem nepravilne uporabe kao npr.: preopterećenje stroja, rukovanje silom odnosno zbog štetnog dodira sa stranim predmetima.

Upute za slučaj nužde

Osigurajte prvu pomoć prema vrsti ozljeda i što najbrže potražite stručnu liječničku pomoć. Oštećenu osobu čuvajte od drugih opasnosti i pomirite ga.

Za slučaj eventualnih nezgoda i ozljeda na radu, na radnom mjestu mora biti uvijek na raspolaganju priručna ljekarna za pružanje prve pomoći u skladu sa standardom DIN 13164. Nakon korištenja određenog materijala iz priručne ljekarne neophodno je isti odmah dopuniti. Trebate li pomoć, navedite slijedeće podatke:

1. Mjesto nezgode
2. Vrsta nezgode
3. Broj ozlijeđenih osoba
4. Vrsta ozljede

Korištenje uređaja sukladno njegovoj namjeni

Električna lančana pila je namijenjena za njegu drveta i grmlja za privatnu svrhu. Proizvođač ne snosi nikakvu odgovornost za štete nastale uslijed nepoštivanja odredbi općevažećih propisa i odredbi navedenih u ovom Naputku za uporabu.

Područje upotrebe:

Obrada drveća visine do cca. 5-6 m ovisno o tjelesnoj visini korisnika.

Likvidacija

Upute za likvidaciju ovog uređaja proizlaze iz navedenih piktograma, koji se nalaze na njegovom kućištu na stroju na ometaču. Objašnjenja značenja pojedinačnih ideograma ćete naći u poglavlju „Oznake na stroju“.

Likvidacija transportne ambalaže

Ambalaža štiti uređaj od oštećenja tijekom prijevoza.

Materijal ambalaže odabran je s obzirom na zaštitu okoliša i način likvidacija, što znači da materijal ambalaže može biti recikliran. Vraćanjem ambalaže u novi ciklus ponovne upotrebe štite sirovine i doprinosite smanjenju troškova likvidacije i postupanja s otpadom. Dijelovi ambalaže (npr. folije Styropor®) mogu biti opasne za djecu. **Postoji opasnost od gušenja!** Dijelove ambalaže čuvajte van doseg djece i što prije likvidirajte.

Preporuke prije upotrebe

Prije upotrebe uređaja mora korisnik pažljivo pročitati ove upute za korištenje.

Kvalifikacija

Osim detaljne upute od strane stručnjaka u vezi korištenja ovog uređaja nije potrebna druga kvalifikacija.

Minimalna starost osoblja stroja

Sa uređajem smiju raditi samo osobe koje su napunile 16 godina. Jedina iznimka jest rad maloljetnih osoba, uz uvjet da ove osobe rade s uređajem u okviru praktičnih vježbi pod nadzorom stručnog voditelja obuke.

Obuka

Korištenje uređaja zahtijeva samo odgovarajuću pouku od strane stručne osobe odnosno upoznavanje sa uputama navedenim u naputku za korištenje. Specijalna obuka nije neophodna.

Transport i skladištenje

Ukoliko treba pila biti uskladištena dulje od 30 dana, neophodno je provesti slijedeće korake:

1. Ispraznite uljni spremnik.
2. Skinite mač i lanac te očistite ih. Mač i lanac očistite uranjanjem u naftno otapalo ili vodu sa malo sapuna.
3. Mač i lanac osušite.
4. Stavite lanac u spremnik napunjen uljem. Time ćete spriječiti koroziju.
5. Mač lanca namažite tankim slojem ulja.
6. Vanjsko kućište pile obrišite mekanom krpom navlaženom vodom sa sapunom.
7. Lančanu pilu pohranite na višem mjestu zaključanom bravom, van doseg djece.
8. Lančanu pilu pohranite na suhom mjestu i plastičnoj vreći ili sa poklopcem na maču.

Terminologija

Mač lanca: Metalna vodilica koja izlazi iz tijela pile. Mač podupire i vodi lanac.

Povratni udar: Do opasnog povratnog udara pile može doći ako gornji kvadrant špice mača dotakne predmet dok se lanac pile okreće. Mač je naglo izbačen prema gore te prema radniku.

Sistem podmazivanja uljem: Sistem za podmazivanje mača i lanca.

Lanac pile (lanac): Lančana petlja sa reznim zupcima za rezanje drva. Lanac je pogonjen motorom. Lanac je naslonjen na mač.

Kolut lanca: Zupčasti kolut za pogon lanca.

Prekidač: Uređaj za zatvaranje ili otvaranje električnog kruga motora pile.

Osigurač prekidača: Uređaj za ograničenje pokretanja pile bez nadzora.

Gumb za uključivanje: Uređaj za uključivanje i isključivanje pile. Pila se uključuje pritiskom na prekidač. Ponovnim pritiskom na prekidač se pila isključuje.

Izrezivanje (podrezivanje): Postupak rezanja grana živog drva.

Donji rez: Rez se vodi s donje strane stabla ili grane prema gore. Rez se vrši u normalnoj radnoj poziciji i špicom mača.

Montaža

Montaža mača i lanca pile:

PAŽNJA: Oštrice za rezanje na lancu su vrlo oštre. Kod rukovanja sa lancem uvijek koristite zaštitne rukavice. **VAŽNO:** Prilikom montaže stavite pilu za rezanje grana u stezač.

1. Skinite štitnik koluta pile (slika 5)
2. Lanac montirajte na mač (pazite na smjer okretanja lanca slika 9!)
3. Popustite vijak (slika br. 4/B)
4. Lanac navucite na kotač i ubacite mač (dugi otvor mača i izbušeni otvor u maču moraju biti u jednoj liniji sa vijkom mača i zateznim vijkom (slika 6).
5. Montirajte (slika br. 7) štitnik (slika 8) lagano ga učvrstite (rukom).

PAŽNJA: Lanac ne stavljajte protiv smjera okretanja. Ukoliko je lanac namješten obrnuto, pila ima jake vibracije i ne reže. 9)

Montaža rukohvata:

Rukohvat učvrstite prema (slika 12).

Funkcija sklapanja:

Uređaj sastavite prema slici 13 i zavrnite oba vijka.

Podešavanje kuta glave pile

Upozorenje! Podešavajte samo, ako je uređaj isključen.

Glavu pile moguće je fiksirati na tri različita kuta, što omogućuje individualan rad. Pritisnite vijak za fiksiranje (slika 2/5) i glavu pile podesite na zahtjevan radni kut. Sada glavu pile fiksirajte u izabranom položaju za učvršćivanje (slika 2/5).

Sigurnosne upute za osoblje stroja

- Prije korištenja stroja obavezno pročitajte upute navedene u Naputku za uporabu dizala.
- Pridržavajte se svih sigurnosnih uputa navedenih u naputku za uporabu.
- Pri radu se ponašajte odgovorno prema ostalim osobama.
- Pri radu smijete samo hodati, nikada ne trčite.
- Upotrebljavajte prigodnu radnu odjeću.

Rukovanje

1. Pilu povežite sa produžnim kablom. Produžni kablov priključite u električnu mrežu.
2. Pilu držite čvrsto sa obje ruke. Prilikom rada lančane pile (slika 10) upotrebljavajte samo propisana mjesta učvršćivanja. Pilu držite pravilno. Palci i prsti moraju čvrsto držati dršku i šipku lančane pile po njihovom obodu.
3. Pri radu uvijek stojte stabilno. Težinu tijela ravnomjerno raspodijelite na obje noge.
4. Da biste mogli uređaj uključiti, pritisnite prvo graničnik, a zatim prekidač za uklj./isklj.. Time će se uređaj uključiti. Ponovnim pritiskom na prekidač se pila isključuje. Osigurajte da se lanac pile prije početka prvog rezanja okreće maksimalnom brzinom.

PAŽNJA: Za podupiranje pile uvijek koristite površine na reznoj glavi!

Prilikom početka rezanja vodite rotirajući lanac prema drvu. Lančanu pilu držite čvrsto u rukama kako biste spriječili moguće izlijetanje ili klizanje (bočni pokreti) pile.

5. Prilikom rezanja pilu malo pritiščite. Ne preopterećujte uređaj. U protivnom može doći do preopterećenja motor i

motor može izgorjeti. Pila radi bolje i sigurnije ako se lanac okreće propisanom brzinom.

6. Udaljite se s lančanom pilom od mjesta rezanja dok se lanac okreće punom brzinom. Lančanu pilu isključite pritiskom na prekidač. Prije odlaganja pričekajte dok se pila potpuno ne zaustavi.

PAŽNJA:

- Spriječite povratni trzaj. Povratni udar može prouzrokovati teške ozljede.
- Ne koristite lančanu pilu stojeći na ljestvama ili drugom nestabilnom pomagalu ili ako ste u nestabilnom položaju.
- Ukoliko okolnosti zahtijevaju primjenu većih strojeva, zatražite profesionalnu pomoć.

Podešavanje napetosti lanca

PAŽNJA: Osigurajte ispravnu napetost lanca. Olabavljen lanac povećava opasnost povratnih udara. Olabavljen lanac bi mogao izletjeti iz mača. Moglo bi doći do ozljeda radnika i oštećenja lanca. Olabavljen lanac je također uzrok brzog habanja lanca, mača i lančanog koluta.

Slika br. 4:

- A Napetost remena
- B Popuštanje lanca

1. Prije podešavanja lanca mora biti matica na letvi (slika 3/1) fiksirana samo rukom.
2. Vijak zavrnite u smjeru kazaljki na satu tako, kako bi bio lanac napet. (slika 4/A) **Upozorenje: Lanac je pravilno napet, ukoliko je namješten tako, da ne bi ispao sa vodilice na maču.** Lanac se mora kretati glatko. Ako je lanac zaglavljnjen, popustite ga okretanjem vijka protiv smjera okretanja kazaljki na satu.
3. Kada je lanac dobro nategnut, pritegnite matice mača (slika 3/1); ako matica nije zategnuta, mač se kreće i uzrokuje olabavljenje lanca. To povećava opasnost od povratnog udara i može uzrokovati i oštećenje pile. **Upozorenje:** Novi lanac se razvlači. Novi lanac provjerite nakon nekoliko prvih minuta rada. Pričekajte dok se lanac ohladi, a zatim ponovo podesite lanac.

Podmazivanje lanca uljem

Prije svakog korištenja pile provjerite razinu ulja. Osigurajte da u uljnom spremniku bude stalno dovoljna razina ulja.

Održavanje uređaja

PAŽNJA: Pridržavajte se uputa za čišćenje lančane pile. Radove na održavanju pile koje nisu navedene smije izvršiti samo ovlašteni servis.

PAŽNJA: Prije bilo kakvih radova na održavanju izvadite utikač priključnog kabla iz utičnice. Strujni udar ili kontakt sa rotirajućim lancem mogu uzrokovati teške ozljede ili smrt. Oštrice za rezanje su vrlo oštre. Kod rukovanja sa lancem uvijek koristite zaštitne rukavice.

Čišćenje kućišta pile

Kućište pile održavajte u čistom stanju. Za čišćenje kućišta koristite mekanu krpicu i vodu sa sapunom. Navlaženom krpom obrišite kućište pile. Pilu ne uranjajte u tečnosti. Za čišćenje ne koristite sredstva sa sadržajem amonijaka, klora ili abrazivnih tvari. Za čišćenje ne koristite otapala sa sadržajem klora, ugljik-tetraklorida, kerosina ili benzina.

Punjenje rezervoara za ulje

- skinite poklopac spremnika za ulje (slika 2/1).
- U spremnik za ulje (slika 2/2) naspite biološki rastvorivo ulje za lance.
- Poklopac spremnika za ulje (slika 2/1) ponovo namjestite.

Poklopac spremnika za ulje (slika 2/1) fiksirajte. Time ćete spriječiti isticanje ulja iz spremnika.

- Suvišno ulje obrišite. Spremnik za ulje (slika 2/2) nakon svake upotrebe ispraznite kako biste spriječili istjecanje.

Njega mača pile

Neravnomjerno trošenje je uzrok najčešćih problema sa mačem. Nestručno oštrenje lanca i neispravno brušenje graničnika dubine može još pogoršati ove probleme. Ukoliko ipak dođe do ovih problema, zamijenite mač novim. Provjerite mač prije oštrenja pile. Istrošena ili oštećen mač je opasna i oštećuje lanac pa se ne smije koristiti!

Redovito održavanje mača pile

1. Demontirajte mač sa pile.
2. Privremeno otklanjajte drvenu prašinu iz utora mača. Pritom koristite nož za nanošenje kita ili žicu.
3. Uljne utore čistite svaki dan poslije korištenja.
4. Otklonite neravnine sa strana mača. Za ravno brušenje kutova koristite plosnatu turpiju.
5. Nemojte ponovno namještati mač lanca ako je savijena ili puknuta odnosno ako je unutrašnji utor vodilice vrlo istrošen.

Upozorenje: Mač koji treba biti zamijenjen, možete naručiti kao rezervni dio.

Brušenje lanca pile



Lanac mora biti stalno naoštren!

Rezanje sa naoštrenim lancem je vrže i sigurnije. Otupljeni lanac uzrokuje nepotrebno habanje kotača lanca, oštricu lanca, lanac i motor. Lanac je otupljen ako ga morate tijekom rezanja pritiskati na drvo, a kod rezanja nastaje samo drvena prašina (brašno) i nekoliko većih odlomaka.

Zamjena lanca pile

Lanac zamijenite ako rezni elementi nakon ponovnog oštrenja previše istrošeni ili ako prijete pucanje lanca. Stari lanac zamijenite samo lancem koji je naveden u ovom Priručniku. Kod zamjene lanca neophodno je zamijeniti i lančani kotač. Time će biti osiguran odgovarajući pogon lanca.

Upozorenje: Lanac i lančani kotač možete naručiti kao rezervni dio i pribor.

Service

Da li imate **tehnička pitanja ? Reklamaciju? Da li Vam trebaju rezervni dijelovi ili upute za uporabu?**

Na našem home page www.guede.com u odjeljenju „Servis“ ćemo Vam pružiti pomoć brzo i bez nepotrebne birokracije. Pomozite nam kako bismo Vam mogli pomoći. Radi identifikacije Vašeg aparata u slučaju reklamacije potreban nam je serijski broj, broj narudžbe i godina proizvodnje. Sve ove podatke naći ćete na tipskoj pločici. Kako biste ove podatke uvijek imali pri ruci, napišite je molim ovdje:

Serijski broj:
Kataloški broj:
Godina proizvodnje:

Telefon: +49 (0) 79 04 / 700-360

Fax: +49 (0) 79 04 / 700-51999

E-mail: support@ts.guede.com

Važna informacija za korisnika

Proizvod uvijek vraćajte u originalnoj ambalaži ako je u pitanju servis u sklopu garancije. Pomoću ove bezbjednosne mjere učinkovito spriječite oštećenje prilikom transporta i njegovog spornog rješavanja. Uređaj je optimalno zaštićen samo, kada se nalazi u originalnoj ambalaži, čime se osigurava tekuća obrada.

Utvrđivanje kvarova



PAŽNJA: Prije radova na održavanju izvadite priključni kabel pile od izvora napona. Strujni udar ili kontakt sa rotirajućim lancem mogu uzrokovati teške ozljede ili smrt.

Problem	Vjerojatan uzrok	Rješenje
Pila je uključena, ali ne sječe.	Lanac je montiran na mač naopako.	Vidi montažu mača i lanca pile
Pila reže samo ako se lanac okreće visokom brzinom i ako kod rezanja nastaje samo manja količina piljevina i nekoliko većih odlomaka drva.	Lanac je otupljen.	Vidi brušenje lanca pile
Pila radi sporo i ostaje malo zaglavljena. lagano zaglavljena	Preniski napon.	Žice produžnog kabla nisu dovoljno dimenzionirane (vidi Produžni kablovi).
Motor pile se pokreće nakon pritiska prekidača	Osigurač prekidača nije bio utisnut za oslobađanje prekidača. Spojka s produžnim kablom je olabavljena Otvoreni osigurač-automat ili prekidač	Osigurač prekidača pritisnite prije pritiska na prekidač. Zkontrolujte kabelové spojky Provjerite automat osigurača ili prekidač Pozovite ovlaštenu servis Pozovite ovlaštenu servis
Motor pile radi, ali lanac se ne okreće	Kvar ozubljenog kotača	Pozovite ovlaštenu servis
Lanac nije snabdjeven uljem.	Začepljen je uljni utor na maču pile Previše gusto ulje	Skinite mač i očistite uljni utor. Upotrebjavajte pravilno mazivo (vidi Punjenje uljnog spremnika).
Lanac pada sa mača pile	Lanac je olabavljen. Oštrica i lanac su neispravno montirani.	Zategnite lanac. Vidi podešavanja napetosti lanca Vidi montažu mača i lanca pile
Pila dimi	Pila je oštećena. Pila ne koristite	Pozovite ovlaštenu servis
Iz pile curi ulje.	Poklopac uljnog spremnika nije zatvoren.	Pričvrstite poklopac uljnog spremnika. Upozorenje: Ispraznite uljni spremnik dok se pila ne koristi.

Увод

За да можете да се радвате колкото се може по-дълго на своя нов уред, преди пускане в действие прочетете моля, старателно упътването за обслужване и приложените инструкции за безопасност. Препоръчваме също, да съхранявате упътването за обслужване, в случай, че по-късно бихте искали отново да си припомните функционирането на продукта.

В рамките на непрекъснатото по-нататъшно развитие на продукта си запазваме правото да извършваме технически изменения с цел подобряване.

Превод на оригиналната инструкция

ИЛЮСТРАЦИОННИ КАРТИНКИ!

Обем на доставката

Извадете уреда от транспортната опаковка и проверете комплектността и наличието на тези части:

- 1x верижен трион за рязане на клони
- 1x летва
- 1x верига
- 1x ключ
- 1x дръжка
- 1x потребителско ръководство и гаранционна карта

Ако в доставката липсват части или са повредени, моля обърнете се към своя продавач.

Описание на уреда (карт. 1+2)

С променлив телескопичен прът за удобна поддръжка на дърветата. С променливото телескопично удължение **2,29 - 2,89 м** ще достигнете и на високо намиращи се части. 3 положения на главата на триона с възможност за фиксиране.

Картинка 1

1. Верижен трион за рязане на клони
2. Дръжка
3. Трионена верига
4. Верижна летва
5. Болт за фиксиране на ъгъла

Картинка 2

1. Капак на резервоара за масло
2. Резервоар за масло
3. Мотор
4. Защитен капак на трионената верига

Технически данни:

	GAK 710 TELE
Напрежение/честота:	230 V~50 Hz
Тип/клас на защита:	IP 20 / II
Мощност на мотора:	710 W (P1)
Дължина на летвата:	240 мм
Дължина на рязане:	180 мм
Скорост на рязане:	14 м/с
Резервоар за масло на веригата:	0,2 л
Дължина на телескопичния прът:	0-600 мм
Захранващ кабел:	350 мм
Шум:	Lwa 103 dB(A) *
Монтажни размери ДхШхВ:	2290x260x145 мм
Тегло:	4,6 кг
Заявка №:	95157

* Информация за шум

Измерените стойности установени според 2000/14/EG (1,60м височина, 1м дистанция) – толеранс на измерване +3dB

Важни основни инструкции за безопасност

Преди да започнете да работите с уреда, моля прочетете старателно следните инструкции за безопасност и упътването за обслужване. Ако давате уреда на други лица, моля предайте им и упътването за обслужване. Винаги добре съхранявайте упътването за обслужване!

Опаковка: За да се предпази Вашия уред от повреждане, при транспортиране се намира в опаковка. Опаковките са суровини, и затова могат да се използват повторно или могат да се рециклират.

Моля прочетете старателно упътването за употреба и спазвайте съдържащите се в него инструкции. С помоща на това упътване за употреба се запознайте с уреда, с неговата правилна употреба и инструкции за безопасност. Моля добре съхранявайте тези инструкции за по-нататъшна употреба.

- Триона не трябва да се използва, ако обслужващия е изморен или под въздействието на алкохол, лекарства или дроги.
- Неизползваните уреди трябва да се съхраняват на сухо и заключено място недостъпно за деца.
- Поддържайте инструментите остри и чисти, за да може с тях да се работи по-добре и безопасно. Редовно контролирайте кабела на уреда и когато е повреден оставете да го смени признат специалист.
- Редовно контролирайте удължителния кабел и го сменете, ако е повреден. Навън използвайте само одобрени, обозначени по съответен начин удължителни кабели.
- Трябва да бъдат спазвани съответните предписания за предотвратяване на произшествия и останалите общо признати технически правила за безопасност.
- При всяка настройка и поддръжка извадете щепсела.
- Всички предпазни съоръжения и съоръжения за безопасност трябва след приключване на ремонта или поддръжката виднага отново да бъдат монтирани.
- Повредени или дефектни предпазни съоръжения е необходимо незабавно да бъдат сменени.
- Електроинсталация, ремонти и поддръжка може да извършват само специалисти.
- Не носете свободно облекло, и бижута. Те могат да се захванат във въртящата се верига. Ако имате дълги коси, носете мрежа за коса. Носете респиратор (при работа в запършена среда).
- Не използвайте кабела за изваждане на щепсела от щепселната кутия. Пазете кабела пред прекомерни температури, масло и остри ръбове.
- Носете тежки предпазни ръкавици, безопасни обувки със стоманени вложки и противохлъзгаща подметка.
- Не включвайте уреда, ако е превъртян, респ. ако не е в работно положение.
- Дръжте уреда на място недостъпно за други лица, преди всичко деца и домашни животни.
- Работете само при добра видимост.
- Ако прекъснете работата, моля поставете уреда на безопасно място.
- Никога не използвайте уреда при дъжд или във влажна и мокра среда.
- Всички части на уреда трябва да се контролират редовно от гледна точка за повреди или остаряване. Уреда не трябва да се използва, когато не е в безупречно състояние.
- При ремонти използвайте само оригинални резервни части.
- Преди пускане в действие и след какъвто и да било удар проверете уреда за признаци на износване или увреждане и оставете да бъдат извършени необходимите ремонти.
- Никога не използвайте резервни части и принадлежности, които не са предписани или препоръчани от производителя.

- Грижете се за това, останалите предмети да не причинят късо съединение на контактите на уреда.
- Лица, които благодарение на своите физически, сетивни или душевни способности или на своята неопитност или незнание не са способни да обслужват уреда, не трябва да използват уреда.
- Когато уреда отчита видима повреда, не бива да се пуска в действие.
- В резултат на непрофесионални ремонти могат да възникнат значителни рискове.
- За части от принадлежностите важат същите предписания.

Güde GmbH & Co. KG не гарантира за щети възникнали:

- при повреждане на уреда в резултат на механични влияния и претоварване.
- изменения на уреда
- използване за други цели, от тези които са описани в упътването.
- Спазвайте задължително всички инструкции за безопасност, за да предотвратите злополуки и щети.

Важни инструкции за безопасност специфични за уреда

- Преди започване на работа с триона за рязане на клони е необходимо да се осигури равно и не хлъзгаво работно място с достатъчна свобода на движение.
- При напускане на работното място изключете триона за рязане на клони и извадете щепсела.
- Почиствайте от работното място дървесния отпадък и предмети, които вече не употребявате.
- Не режете в близост до запалими течности или газове.
- Дефектните вериги трябва веднага да бъдат сменени.
- Триона за рязане на клони е предназначен за рязане на дърва. Не употребявайте триона за рязане на клони за други цели. Не го използвайте за рязане на предмети, които не са от дърво. Използвайте само с удължителни кабели обозначени за външна употреба.
- Не употребявайте триона за рязане на клони, ако пръта или триона са повредени, лошо калибрирани или некомплектни или не са сглобени безопасно или ако спусъка на триона не включва и не изключва. Веригата трябва да спре, когато натиснете спусъка.
- Изрязването на клони би трябвало да се изпробва на магаре за рязане на дърва.
- Не употребявайте триона за рязане на клони при силен вятър или при буря.
- Обърнете внимание за падащи клони. Прегледайте дървото преди рязане. Направете място за падащите клони.
- Не употребявайте триона за рязане на клони за рязане на треви и храсти.
- При употреба на триона за рязане на клони не стойте на стълба или на други нестабилни съоръжения. При работа с триона използвайте двете ръце. При рязане упражнявайте върху триона твърд постоянен натиск. Не употребявайте триона за рязане на клони за рязане на клони, които са с по-голям диаметър от верижната летва.
- Дръжте останалите лица на надалеч от достъпа на режещия край на триона за рязане на клони – и на безопасно разстояние от работното място.
- Триона за рязане на клони не е изолиран! Не употребявайте триона за рязане на клони в близост до кабелни, електрически или телефонни вериги. В резултат на така нар. върхово напрежение обслужването може да бъде изложено на смъртоносна опасност! Поддържайте минимално разстояние 10 метра от всички електропроводи. Спазвайте местните предписания.

- Не стойте директно под клоната, който трябва да се отреже. Винаги стойте извън пътя на падащите клонове.



Внимание: Триона може да се използва само в мрежа с предпазен изключвател против погрешен ток (FI)!

Обозначение

Безопасност на продукта:

Продукта отговаря на съответните норми на ЕС	Изпитано TÜV

Забрани:

Забрана, всеобща (свързана с друг пиктограм)	Не използвайте уреда по време на вна дъжд
Забранено е дърпането / преместване за кабела	Предупреждение за опасен обратен удар!

Предупреждение:

Предупреждение/Внимание	Предупреждение за прелитащи предмети
Спазвайте безопасно разстояние	

Нареждания:



Прочетете си упътването за обслужване!	Носете предпазни очила и защита за уши!
Носете безопасни обувки!	Носете предпазна каска!!
Носете предпазно облекло!	Носете ръкавици за безопасност!

Защита на жизнената среда:

Ликвидирайте отпадъка професионално така, че да не вредите на околната среда.	Опаковъчен материал от картон може да се предаде с цел рециклиране в събирателен пункт.

	
Дефектните и/или ликвидирани електрически или електронни уреди трябва да се предадат в съответните събирателни пунктове.	

Опаковка:

	
Пазете пред влага	Опаковката трябва да бъде ориентирана нагоре

Технически данни:

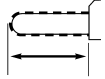
	
Присъединение	Мощност на мотора
	
Дължина на летвата	Резервоар за масло
	
Тегло	Шум
	
Телескопичен прът	

Гаранция

Гаранционния срок представлява 12 месеца при промишлена употреба, 24 месеца за потребители и започва от деня на закупуване на уреда.

Гаранцията се отнася изключително за недостатъци причинени поради дефект на материала или фабричен дефект. При рекламация в гаранционния срок е необходимо да се прибави оригинален документ за покупка с дата на продажбата.

От право на гаранция са изключени непрофесионална употреба като напр. претоварване на уреда, употреба със сила, увреждане поради чужда намеса или от чужди предмети, незпазването на упътването за употреба и монтаж и нормалното износване.

Поведение в случай на беда

Окажете при злополука съответната първа помощ и повикайте колкото се може по бързо квалифицирана медицинска помощ. Предпазете пострадалия от други злополуки и го успокойте.

Заради евентуална злополука на работното място винаги трябва да има под ръка аптечка за първа помощ според DIN 13164. Материала, който е взет от аптечката, трябва незабавно да бъде допълнен. Ако изисквате помощ, посочете тези данни:

1. Място на злополуката
2. Вид на злополуката
3. Брой на ранените
4. Вид нараняване

Употреба в съответствие с предназначението

Електрическият трион за рязане на клонови дървета и храсти е предназначен за поддържане на дървета и храсти в частната сфера. При неспазване на разпоредбите от общо валидните предписания и това упътване производителя не е отговорен за възникнали щети.

Област на употреба:

Грижа за дървета до прикл. 5-6 м височина в зависимост от физическия ръст.

Ликвидация

Инструкциите за ликвидация произлизат от пиктограмите, които са разположени на уреда респ. на опаковката. Описанието на отделните значения ще намерите в раздел "Обозначения".

Ликвидация на транспортната опаковка

Опаковката предпазва уреда пред увреждане при транспортиране. Опаковъчните материали обикновено са избрани според тяхната грижа за околната среда и начина на ликвидация и затова могат да се рециклират. Връщането на опаковката в обръщение спестява суровини за материала и понижава разходите за ликвидация на отпадъците. Части от опаковката (напр. фолио, стиропор®) могат да представляват опасност за деца. **Съществува опасност от задушаване!** Съхранявайте части от опаковката на недостъпно за деца място, и ги ликвидирайте колкото се може по-бързо.

Изисквания за обслужване

Преди употреба на уреда обслужващия трябва внимателно да прочете упътването за обслужване.

Квалификация

Освен подробно поучение от специалист за използването на уреда не е необходима никаква специална квалификация.

Минимална възраст

С уреда могат да работят само лица, които са навършили 16 години. Изключения прави използването на непълнолетни само, ако това става по време на професионалното обучение с цел постигане на умение под надзора на обучаващото лице.

Обучение

Използването на уреда изисква само съответно поучение от специалист, респ. от упътването за обслужване. Специално обучение не е необходимо.

Транспортиране и складиране

Когато триона трябва да се складира за по-дълго от 30 дена, е необходимо да се извършат следните действия:

1. Източете резервоара за масло.
2. Смыкнете верижната летва и веригата и ги почистете. Верижната летва и веригата почистете с намокрен в петролни разтворители или леко сапунена вода.
3. Изсушете верижната летва и веригата.
4. Поставете веригата в резервоар напълнен с масло. Така ще предотвратите корозия.
5. На верижната летва нанесете тънък слой масло.
6. Избършете външната част на тялото на триона с мек парцал намокрен в леко сапунена вода.
7. Поставете верижния трион на високо и заключено място, недостъпно за деца.
8. Поставете верижния трион на сухо място в найлонова торбичка или с капак на верижната летва.

Наименования и понятия

Верижна летва: Метална летва, която излиза от корпуса на триона. Верижната летва поддържа и направлява веригата.

Обратен тласък: До опасен обратен тласък може да се стигне, когато горния квадрант на върха на верижната летва докосне предмета, докато веригата се движи. Верижната летва е изхвърлена рязко нагоре и след това по посока към обслужващия работник.

Система на смазването с масло: Система за смазване на верижната летва и веригата.

Трионна верига (верига): Верижен кръг с режещи зъби, които режат дърво. Веригата е задвижвана с мотор. Веригата се опира във верижната летва.

Верижно колело: Озъбено колело, което задвижва веригата.

Включвател: Уред, който затваря или отваря електрическата верига към мотора на триона.

Предпазител на включвателя: Устройство, което редуцира пускането на триона без надзор.

Стартер: Уред, който включва и изключва триона. С натискане на стартера триона се включва.

С измачкване на стартера триона се изключва.

Изрязване (подрязване): Метод при рязане на клони на живо дърво.

Долен ряз: Нагоре ориентиран ряз от долната страна на ствола на дървото или клона. Извършва се в нормална позиция на рязане и рязане с върха на верижната летва.

Монтаж

Монтаж на верижната летва и трионната верига:

 **ВНИМАНИЕ:** Режещите ръбове на веригата са остри. При манипулиране с веригата носете предпазни ръкавици.

ВАЖНО: При монтаж внимателно стегнете триона за рязане на клони в менгеме.

1. Свалете капака на верижното колело (**карт. 5**)
2. Монтирайте веригата на летвата (внимавайте за посоката на въртене на веригата **карт. 9!**)
3. Разхлабете натягащия болт (**карт. 4/B**)
4. Нанижете веригата на верижното колело и сложете летвата (дългия отвор на летвата и пробивките на летвата са челно с болта на верижната летва и натягащия болт (**карт. 6**)).
5. Монтирайте (**карт. 7**) капака (**карт. 8**) и леко го затегнете (с ръка).

 **ВНИМАНИЕ:** Не поставяйте веригата срещу посоката на въртене. Ако веригата е обратно, триона вибрира силно и не реже (**карт. 9**)

Монтаж на дръжката:

Монтирайте дръжката според **карт. 12**.

Навеждаща функция:

Сглобете триона за рязане на клони според **карт. 13** и затегнете двата болта.

Регулиране на ъгъла на главата на триона

 **Внимание!** Извършвайте регулирането само при изключен уред!

Главата на триона може да се фиксира в 3 различни ъгъла на рязане, което позволява индивидуална работа. Натиснете фиксиращия болт (**карт. 2/5**) и сложете главата на триона в желаното работно положение. Сега фиксирайте главата на триона в желаното положение с фиксиращия болт (**карт. 2/5**).

Инструкции по безопасност за обслужване

- Използвайте уреда едва след като, внимателно сте прочели упътването за обслужване.
- Спазвайте всички инструкции за безопасност посочени в упътването.
- Дръжте се отговорно спрямо останалите лица.
- При работа само ходете, не бягайте.
- Използвайте винаги подходящо работно облекло.

Обслужване

1. Съединете триона с удължителен кабел. Мушнетите удължителния кабел в източника на напрежение.
2. Използвайте двете ръце за придържане на триона. При работа на верижния трион използвайте само предписаните места за захващане (**карт. 10**). Дръжте добре триона. Палците и пръстите трябва да обхващат дръжката и пръта на верижния трион наоколо.
3. Осигурете добра стойка на краката. Равномерно разпределете тежестта в двата крака.
4. За да бъде възможно включването на уреда, натиснете най-напред стопора и след това включвател/изключвател. Така верижния трион се включва. С измачкване на включвателя/изключвателя верижния трион се спира. Осигурете, преди започване на първото рязане триона да се движи с пълна скорост.

 **ВНИМАНИЕ:** За подпиране на триона използвайте винаги досядащите повърхности на режещата глава!

При започване на рязането насочете въртящата се верига към дървото. Дръжте здраво верижния трион в ръце, така че да се предотврати възможно изхвърляне или изплъзване (странични движения) на триона.

5. Насочете верижния трион с лек натиск. Не претоварвайте верижния трион. В противен случай мотора може да се претоварва и да изгори. Триона работи по-добре и безопасно при предписаната скорост.
6. Оттеглете се с верижния трион от ряза, когато още се движи с пълна скорост. Изключете верижния трион с измачкване на спусъка. Верижния трион трябва да спре напълно преди да бъде поставен настрана.

 **ВНИМАНИЕ:**

- Предотвратете обратен тласък. Обратния тласък може да причини тежки злоролуки.
- Не използвайте верижния трион, когато стоите на стълба или на друго нестабилно съоръжение и когато сте в нестабилна позиция.
- Повикайте на помощ специалист, ако обстоятелствата изискват употребата на по-големи машини.

Калибриране на напъна на веригата

 **ВНИМАНИЕ:** Винаги обърнете внимание за правилно изпъване на веригата. Разхлабената верига повишава опасността за обратен тласък. Разхлабената верига може да изскочи от водача. Би могъл да нарани обслужващия работник и да повреди веригата. Разхлабената верига причинява бързо износване на веригата, верижната летва и верижното колело.

Карт. 4:

- A** Обтягане на веригата
- B** Освобождаване на веригата

Преди калибриране на веригата осигурете, гайката на верижната летва (**карт. 3/1**) да бъде затегната само на ръка..

1. Завъртете натягащия болт по посока на часовниковите стрелки така, че веригата да се изпъне. (карт. 4/A)
Предупреждение: Веригата е изпъната правилно, когато е паснала така, че по време на работа не може да изскочи от водача. Веригата трябва да се движи свободно. Когато веригата не се движи свободно разхлабете я със завъртане на натягащия болт срещу посоката на часовниковите стрелки.
2. След като веригата е изпъната правилно, затегнете гайката на верижната летва (карт. 3/1), ако не е затегната, верижната летва се движи и разхлабва изпъването на веригата. Това повишава опасността за обратен тласък и може да причини повреждане на триона. **Предупреждение:** Новата верига се разтегля. Проверете новата верига след първите работни минути. Оставете веригата да изстине и след това отново колибрирайте изпъването на веригата.

Смазване на веригата с масло

Преди всяка употреба на триона проверете нивото на маслото. Осигурете, да има винаги достатъчно количество масло в запасния резервоар.

Поддръжка и грижа

 **ВНИМАНИЕ:** Спазвайте упътването за поддръжка на верижния трион. Работите по поддръжка, които не са споменати в него, трябва да осъществите оторизиран сервиз.

 **ВНИМАНИЕ:** Преди всяка поддръжка извадете верижния трион от щепселната кутия. Електрически шок или контакт с въртящата се верига би могъл да причини тежки злополуки. Режещите ръбове са остри. При манипулация с веригата носете предпазни ръкавици.

Почистване на тялото на триона

Поддържайте тялото на триона чисто. Използвайте мек парцал намокрен в леко сапунена вода. Избършете с него тялото на триона. Не потапяйте триона в течност. Не използвайте чистещи препарати със съдържание на амоняк, хлор или шмиргел. Не използвайте чистещи разтвори със съдържание на хлор, тетрахлорметан, керосин, или бензин.

Пълнене на резервоара за масло

- Свалете капака на резервоара за масло (карт. 2/1).
- В резервоара за масло (карт. 2/2) налейте биологично раградимно масло за вериги.
- Отново поставете капака на резервоара за масло (карт.2/1). Затегнете капака на резервоара за масло (карт. 2/1). Така ще се предотврати изтичане на масло от резервоара.
- Избършете излишното масло. След всяка употреба източете резервоара за масло (карт. 2/2) за да се предотврати неговото претичане.

Грижа за верижната летва

Неравномерното износване е причина за най-честите проблеми с верижната летва. Непрофесионалното острене на режещите елементи на веригата и лошото точене на ограничителя на дълбочината може само да засили това. Ако настъпи този случай, сменете верижната летва. Прегледайте верижната летва преди острене. Износената или повредена верижна летва не е безопасна и уврежда веригата, затова не може да се използва!

Редовна поддръжка на верижната летва

1. Свалете верижната летва от верижния трион.
2. От време на време отстранете дървесното брашно от щръбките на верижната летва. За това използвайте нож за циментиране или тел.
3. Почистете улеите за масло всеки ден след употреба.

4. Отстранете неравностите по страните на верижната летва. За равно запилване на ъглите използвайте плоска пила.
5. Не поставяйте отново верижната летва, ако е огъната или спукана, ако вътрешната щръбка на релсата е износена значително.

Предупреждение: Верижната летва, която трябва да се смени, можете да получите като резервна част.

Острене на трионената верига

 **Веригата трябва винаги да бъде наострена!** Рязането след това е по-бързо и по-безопасно. Изтъпената верига причинява излишно износване на верижното колело, верижната летва, веригата и мотора. Веригата е изтъпена, когато трябва да бъде притискана към дървото и резултат от рязането е само дървесно брашно и няколко по-големи отломъка.

Смяна на трионената верига

Сменете веригата, ако режещите елементи след повторно острене са прекалено износени или ако веригата е заплашена от скъсване. Използвайте само резервна верига, която е посочена в това ръководство. При смяна на веригата е необходимо да се смени и верижното колело. Така веригата ще бъде задвижвана правилно.

Предупреждение: Дадената верига и верижно колело могат да се получат като резервна част и принадлежности.

Сервиз

Имате ли **технически въпроси? Рекламации?** **Необходими ли Ви са резервни части или упътване за обслужване?**

На нашата страница www.guede.com в отдел **Сервиз** ще ви помогнем бързо и без излишна бюрокрация. Помогнете ни моля за да можем да Ви помагаме. За да можем да идентифицираме Вашия уред в случай на рекламация, ни е необходимо да знаем неговия сериен номер, номера на продукта и година на производство. Всички тези данни ще намерите на типовата табелка. За да имате тези данни под ръка постоянно, запишете ги, моля, по-долу.

Сериен номер:

Номер на заявката:

Година на производство:

Тел.: +49 (0) 79 04 / 700-360

факс: +49 (0) 79 04 / 700-51999

E-Mail: support@ts.guede.com

Важни информации за клиента.

Предупреждаваме, че връщането по време на гаранционния срок или след гаранционния срок е необходимо винаги да се извърши в оригинална опаковка. С тази мярка ще се избегне излишното увреждане по време на транспортиране и неговото често спорно уреждане. Устройството е защитено оптимално само в оригиналната опаковка, и така е осигурена плавна преработка.

Търсене на повреди



ВНИМАНИЕ: Преди поддръжка на верижния трион го изключете от източника на напрежение. В резултат на електрически шок или контакт с въртящата се верига би могло да се стигне до тежки злополуки или смърт.

Проблем	Възможна причина	Отстранение
Триона се движи, но не реже	Веригата е монтирана на верижната летва обратно.	Виж Монтаж на верижната летва и трионената верига.
Триона реже само тогава когато, се движи с голяма скорост и резултат от това са само няколко трески с няколко по-големи отломъка.	Веригата е изтъпена	Виж Острене на трионената верига
Триона се движи бавно и остава леко заклещен	Прекалено малко напрежение	Теловете на разширителната линия не са дименсирани достатъчно (виж Разширителна линия).
След натискане на включвателя мотора на триона не се задвижва	Предпазителя на включвателя не е бил натиснат за освобождаване на спусъка Съединителя с разширителната линия е освободен Отворен предпазен автомат или изключвател Износени четки на мотора Отворена електрическа верига на триона	Натиснете предпазителя на включвателя преди да натиснете спусъка Проверете кабелните съединения Проверете предпазния автомат или изключвателя Потърсете оторизиран сервизен център Потърсете оторизиран сервизен център
Мотора на триона се движи, обаче веригата не се движи	Дефектно озъбено колело	Потърсете оторизиран сервизен център
Веригата не е снабдявана с масло	Задръстен улей за масло на верижната летва Прекалено гъсто масло	Свалете верижната летва и почистете улея за масло Употребете подходящо масло (виж Пълнене на резервоара за масло).
Веригата се освобождава от верижната летва	Веригата е прекалено свободна Верижната летва и веригата са монтирани лошо	Затегнете веригата. Виж Калибрация на напъна на веригата (страница 28) Виж Монтаж на верижната летва и трионената верига
Триона дими	Триона е повреден. Не използвайте триона.	Потърсете оторизиран сервизен център.
От триона изтича масло	Капака на резервоара за масло не е затворен	Затегнете капака на резервоара за масло. Предупреждение: Източете резервоара за масло, когато триона не се използва.

Mod de întrebuințare

Pentru ca să vă bucurați cât mai mult de noul dumneavoastră utilaj, vă rugăm ca, înainte de a-l pune în funcțiune, să citiți cu atenție modul de utilizare și instrucțiunile de securitate atașate. Vă mai recomandăm de asemeni ca să puneți la loc sigur modul de utilizare pentru cazul în care, mai târziu, veți dori să vă reîmprospătați cunoștințele referitoare la funcțiunile produsului.

Ne străduim permanent să îmbunătățim produsele noastre. De aceea ne rezervăm dreptul de a efectua modificări tehnice în scopul optimizării produsului.

Traducerea manualului de exploatare original.

FIGURI ILUSTRATIVE!

Volumul livrării

Scoateți utilajul din ambalajul pentru transport și controlați caracterul complet precum și existența următoarelor piese:

- 1x ferăstrău cu lanț pentru îndepărtarea crengilor
- 1x bară de ghidaj
- 1x lanț
- 1x cheie
- 1x mâner
- 1x manual de utilizare și certificat de garanție

Dacă lipsesc piese din livrare sau în cazul în care sunt deteriorate, contactați furnizorul dumneavoastră.

Descriere utilaj (fig. 1+2)

Cu tijă telescopică variabilă pentru o activitate comodă de întreținere a pomilor și copacilor. Reglarea telescopică variabilă de 2,29 – 2,89 m permite și atingerea punctelor înalte. Capul ferăstrăului cu 3 poziții și cu posibilitate de blocare.

Figura 1

1. Ferăstrău cu lanț pentru îndepărtarea crengilor
2. Mâner
3. Lanț ferăstrău
4. Bară lanț
5. Șurub pentru blocare unghi

Figura 2

1. Capacul rezervorului cu ulei
2. Rezervor ulei
3. Motor
4. Protecție lanț ferăstrău

Date tehnice:

	GAK 710 TELE
Tensiune/frecvență:	230 V~50 Hz
Tip/clasă izolație:	IP 20 / II
Putere motor:	710 W (P1)
Lungime bară:	240 mm
Lungime secțiune:	180 mm
Viteză de tăiere:	14 m/s
Rezervor pentru uleiul de lanț:	0,2 l
Lungime tijă telescopică:	0-600 mm
Cablu de alimentare:	350 mm
Nivel de zgomot:	Lwa 103 dB(A) *
Dimensiuni de montaj LxLxI:	2290x260x145 mm
Greutate:	4,6 kg
Com. nr.:	95157

* Informații referitoare la nivelul de zgomot
Valori excesive constatate conform 2000/14/EG

(1,60m înălțime, 1m distanță) – toleranță măsurători +-3dB

Instrucțiuni generale importante de securitate

Înainte de a începe să lucrați cu utilajul, vă rugăm să citiți cu atenție următoarele instrucțiuni de securitate și modul de operare. În cazul în care predați utilajul altor persoane, nu uitați să le predați și prezentul mod de utilizare. Păstrați la loc sigur modul de utilizare!

Ambalaj: Utilajul dumneavoastră se află ambalat în scopul prevenirii deteriorărilor utilajului în perioada transportului. Materialul de ambalaj reprezintă materii prime care de aceea pot fi reciclate.

Vă rugăm să citiți cu atenție manualul de utilizare și să respectați toate instrucțiunile cuprinse în el. Faceți cunoștință cu produsul, cu modul reglementar de funcționare a acestuia ca și cu instrucțiunile de securitate. Păstrați la loc sigur prezentul mod de utilizare pentru a-l putea consulta mai târziu.

- A nu se opera ferăstrăul în cazul în care operatorul este obosit sau sub influența alcoolului, drogurilor sau medicamentelor.
- Utilajele nefolosite trebuie depozitate la loc uscat, încălzit și inaccesibil copiilor.
- Întrețineți sculele ascuțite și curate pentru ca să se poată lucra cu ele cât mai bine și mai sigur. Verificați cu regularitate cablul, în cazul în care este deteriorat, dați-l la înlocuit la un specialist autorizat.
- Controlați cu regularitate cablul prelungitor, înlocuiți-l în caz de deteriorare. În natură liberă utilizați numai cabluri prelungitoare autorizate, marcate în mod adecvat.
- Trebuie respectate prescripțiile aferente prevenirii accidentelor și toate celelalte reguli tehnice de securitate general valabile.
- Scoateți din priză utilajul ori de câte ori interveniți pe el în scopul reglării și întreținerii.
- Toate instalațiile de protecție și de securitate trebuie montate imediat la loc la sfârșitul reparației sau a lucrărilor de întreținere.
- Instalațiile de protecție deteriorate sau defecte trebuie neîntârziat înlocuite.
- Electroinstalațiile, reparațiile și lucrările de întreținere pot fi efectuate numai de specialiști.
- Nu purtați haine largi și bijuterii. Acestea pot fi prinse de lanțul în mișcare. Dacă aveți părul lung, fixați-l într-un fileu pentru păr. Folosiți respiratorul (atunci când lucrați într-un mediu cu praf).
- Nu scoateți ștecherul din priză trăgând de cablu. Protejați cablul de temperaturi extreme, uleiuri și muchii ascuțite.
- Purtați mănuși de protecție solide, încălțăminte de securitate cu inserții de metal și talpă antiderapantă.
- Nu porniți utilajul atâta timp cât acesta nu se află în poziție de lucru.
- Țineți utilajul la distanță de alte persoane, mai ales de copii și animale domestice.
- Lucrați numai cu vizibilitate bună.
- Dacă întrerupeți munca, vă rugăm să puneți utilajul la loc sigur.
- Nu folosiți niciodată utilajul pe ploaie sau în mediu umed.
- Toate componentele utilajului trebuie verificate cu regularitate, aceasta sub aspectul deteriorărilor sau a uzurii. Este interzisă operarea utilajului atâta timp cât acesta nu este în stare perfectă.
- La reparații folosiți numai piese de schimb originale.
- Înainte de pune utilajul în funcțiune sau după orice izbitură verificați utilajul sub aspectul uzurii sau a măsurii deteriorării și executați reparațiile necesare.
- Niciodată nu folosiți piese de schimb și echipamente care nu sunt prescrise sau recomandate de producător.
- Aveți grijă ca alte obiecte să nu provoace scurt circuit pe contactele utilajului.
- **Este interzisă utilizarea utilajului de persoane care, datorită capacităților lor mentale, fizice, senzoriale sau lipsite de experiență, nu sunt capabile să opereze utilajul.**

- Este interzisă punerea în funcțiune a utilajului dacă acesta manifestă deteriorări vizibile.
- Consecințele intervențiilor pe utilaj efectuate de nespecialiști sunt foarte riscante.
- Aceleași prescripții sunt valabile și pentru piese de schimb și echipamente.

Güde GmbH & Co. KG nu garantează daunele provocate de:



- deteriorarea utilajului în urma impactului mecanic și a suprasolicitării
- modificări pe utilaj
- utilizarea utilajului în alte scopuri decât cele descrise în modul de utilizare.
- Pentru a evita accidentele și daunele, respectați în mod absolut toate instrucțiunile de securitate.

Instrucțiuni de securitate importante, specifice utilajului

- Înainte de a lucra cu ferăstrăul pentru îndepărtarea crengilor trebuie asigurat un loc de muncă plan și nealunecos, cu libertate suficientă de mișcare.
- La părăsirea locului de muncă, deconectați ferăstrăul și scoateți-l din priză.
- Înlăturați de la locul de muncă deșeurile de lemn și obiectele de care nu mai aveți nevoie.
- Nu tăiați în apropierea lichidelor sau gazelor inflamabile.
- Lanțurile defecte trebuie imediat înlocuite.
- Ferăstrăul pentru îndepărtarea crengilor este destinat numai tăierii lemnului. Nu folosiți în alte scopuri ferăstrăul pentru îndepărtarea crengilor. Nu utilizați pentru tăierea obiectelor care nu sunt din lemn. Utilizați numai cabluri prelungitoare marcate pentru uz în mediul extern.
- Nu folosiți ferăstrăul pentru îndepărtarea crengilor cu lama sau tija defecte, prost calibrate sau montate insuficient sau nesigur, sau dacă demarorul nu conectează și deconectează. Lanțul trebuie să se oprească atunci când apăsați demarorul.
- Tăierea crengilor ar trebui probată pe o capră de tăiat lemne.
- Nu folosiți ferăstrăul pe vânt puternic sau pe furtună.
- Fiți atenți la crengile în cădere. Verificați copacul înainte de a-l tăia. Faceți loc crengilor care vor cădea.
- Nu folosiți ferăstrăul la tăiatul vlăstarelor sau tufișurilor.
- Nu stați pe scară sau pe o altă instalație instabilă atunci când folosiți ferăstrăul. Folosiți-vă de ambele mâini atunci când lucrați cu ferăstrăul. În timpul tăierii desfășurați o presiune adecvată, continuă. Nu folosiți ferăstrăul pentru îndepărtarea crengilor cu un diametru superior ghidajului lanțului.
- Țineți alte persoane în afara razei de acțiune a capătului ferăstrăului care retează crengile – și la o distanță sigură de locul de muncă.
- Ferăstrăul pentru îndepărtarea crengilor nu este izolat! Nu folosiți ferăstrăul pentru îndepărtarea crengilor în apropierea liniilor de cabluri electrice sau de telefon. Ca urmare a așa numitei tensiuni de vârf, operatorul poate fi expus unui pericol mortal! Respectați o distanță minimă de 10 metri față de toate liniile electrice. Respectați prescripțiile locale.
- Nu stați direct sub creanga care trebuie îndepărtată, Postați-vă întotdeauna în afara traiectoriei crengii în cădere.
-  Atenție: Ferăstrăul poate fi utilizat numai în rețele cu întrerupător de siguranță împotriva curentului fals (FI)!

Marcare



Securitatea produsului:

	
Produsul corespunde normelor UE aferente	Testat TÜV







Interdicții:

	
Interdicție generală (împreună cu altă pictogramă)	Nu folosiți utilajul pe ploaie
	
Este interzis a se deplasa/trage de cablu	Atenție, pericol de ricoșare



Avertisment:

	
Avertisment/Atenție!	Avertisment împotriva obiectelor proiectate
	
Respectați o distanță sigură	



Prescripții:

	
Citiți modul de utilizare	Purtați echipament pentru protecția auzului și a ochilor
	
Purtați încălțăminte de protecție!	Purtați cască de protecție!!
	
Purtați îmbrăcăminte de protecție!	Purtați mănuși de protecție!



Protejarea mediului ambiant:





	
Lichidați deșeurile în mod profesional astfel, ca să evitați poluarea mediului ambiant.	Ambalajul din carton poate fi predat la punctele de colectare în scopul reciclării.
	
Aparatele electrice sau electronice defecte și /sau lichidate trebuie să fie predate la puncte de colectare corespunzătoare.	

Ambalaj:

	
Protejați de umezeală	Direcția ambalajului – în sus

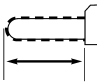
Date tehnice:

	
Cuplare la rețea	Putere motor

	
Lungime ghidaj	Rezervor ulei
	
Greutate	Nivel de zgomot
	
Tijă telescopică	

Garanție

Perioada de garanție se extinde pe o perioadă de 12 luni la o utilizare industrială, 24 de luni pentru consumatori, începând cu data achiziționării aparatului.

Garanția se referă numai la insuficiențele provocate de defectele de material sau de un defect de producție. În caz de reclamație în perioada de garanție, trebuie prezentat documentul original de achiziție cu data vânzării.

Garanția nu se referă la o utilizare improprie, ca de exemplu suprasolicitarea aparatului, utilizarea violentă, deteriorare prin intervenție străină sau cu obiecte străine, nerespectarea modului de utilizare și montaj și nici la uzura obișnuită.

Comportament în cazuri extreme

Acordați primul ajutor corespunzător accidentului și chemați cât posibil de repede ajutorul medical calificat. Feriți persoana accidentată de alte accidente și stabiliți-o.

Pentru un eventual accident, la locul de muncă trebuie să fie întotdeauna la îndemână trusa de prim ajutor conform DIN 13164. Materialul pe care-l luați din trusă trebuie imediat completat. În caz că solicitați ajutor, menționați aceste date:

1. **Locul accidentului**
2. **Caracterul accidentului**
3. **Numărul de accidentați**
4. **Caracterul rănirii**

Utilizare conform destinației

Ferăstrăul electric pentru îndepărtarea crengilor este destinată retezării crengilor de pe copaci și arbori în sfera privată. Producătorul nu poate fi răspunzător de daunele survenite în cazul nerespectării prescripțiilor general valabile și instrucțiunilor din prezentul mod de utilizare.

Domeniu de utilizare:

Îngrijirea pomilor și copacilor până la o înălțime de circa 5-6m, în funcție de înălțimea corporală.

Lichidare

Instrucțiunile de lichidare reies din pictogramele amplasate pe utilaj, respectiv pe ambalaj. Descrierea semnificațiilor le veți găsi la capitolul „Marcare”.

Lichidarea ambalajului de transport

Ambalajul protejează utilajul în timpul transportului împotriva deteriorărilor. Materialele de ambalaj sunt utilizate de regulă în funcție de modul lor de încadrare față de mediul ambiant și a modului de lichidare, de aceea acestea pot fi reciclate. Înapoierea ambalajelor în circuitul de materiale economisește

materiile prime și reduce cheltuielile pentru lichidarea deșeurilor. Părți ale ambalajului (de ex. folie, stiropor®) pot prezenta pericol pentru copii. **Există risc de asfixiere!** Asigurați ca copiii să nu aibă acces la aceste părți ale ambalajului și lichidați-le cât mai repede.

Exigențe de operare

Operatorul trebuie ca, înainte de a opera utilajul să citească cu atenție prezentul mod de operare.

Calificare

În scopul operării utilajului, în afară de o instruire amănunțită din partea unui specialist, nu este necesară nici o altă calificare specială.

Vârstă minimă

Utilajul poate fi operat de persoane care au împlinit vârsta de 16 ani. Excepție o fac minorii în cadrul pregătirii lor profesionale pentru a obține deprinderi, aceasta doar sub supravegherea instructorului.

Pregătire profesională

Utilizarea aparatului necesită numai o instruire adecvată din partea unui specialist, respectiv din modul de operare. O pregătire profesională specială nu este necesară.

Transportul și depozitarea

Dacă ferăstrăul trebuie depozitat pentru o perioadă mai lungă de 30 de zile, trebuie efectuate următoarele operații:

1. Goliți rezervorul de ulei.
2. Scoateți ghidajul și lanțul și curățați-le cu diluant în bază de petrol sau cu o emulsie ușoară de apă cu săpun.
3. Uscați ghidajul și lanțul.
4. Introduceți lanțul într-un vas cu ulei. Astfel se va evita coroziunea.
5. Aplicați un strat subțire de ulei pe ghidaj.
6. Ștergeți partea exterioară a ferăstrăului cu o cârpă moale muiată într-o emulsie ușoară de apă cu săpun.
7. Depozitați ferăstrăul cu lanț într-un loc care se poate încuia, inaccesibil copiilor.
8. Depozitați ferăstrăul cu lanț la loc uscat, într-o pungă de plastic sau cu ghidajul lanțului portejat.

Denumiri și noțiuni

Ferăstrău cu lanț: O șină de metal care iese din corpul ferăstrăului. Ghidajul lanțului servește la sprijinirea și ghidarea lanțului.

Recul: Reculul periculos poate avea loc atunci când partea superioară a vârfului ferăstrăului cu lanț se atinge de un obiect în timp ce lanțul este în mișcare. Ghidajul lanțului este aruncat în sus, apoi spre persoana care operează utilajul.

Sistemul de ungere cu ulei: Sistem de ungere a ghidajului și lanțului.

Lanțul ferăstrăului (lanț): Ochi de lanț cu dinți care retează, taie lemnul. Lanțul este antrenat de un motor. Lanțul se sprijină de ghidaj.

Roata lanțului: O roată dințată care antrenează lanțul.

Comutator: Aparat care închide sau deschide circuitul electric al motorului ferăstrăului.

Siguranță comutator: Instalație care blochează pornirea ferăstrăului atunci când acesta este fără supraveghere.

Demaror: Aparat care conectează și deconectează ferăstrăul. Prin apăsarea demarorului, ferăstrăul se conectează. Prin degajarea demarorului ferăstrăul se deconectează.

Tăiere (retezare): Procedeu de tăiere a ramurilor, crengilor pe copacul viu.

Tăiere inferioară: Retezare care duce în sus pornind din partea de jos a trunchiului copacului sau crengii, Se face în poziție de tăiere normală cu vârful ghidajului lanțului.

Montaj

Montajul ghidajului și lanțului ferăstrăului:

⚠ ATENȚIE: Muchiile de tăiere de pe lanț sunt ascuțite. Purtați mănuși de protecție atunci când manipulați lanțul. **IMPORTANT:** În scopul montajului, fixați cu atenție ferăstrăul într-o menghină.

1. Înlăturați protecția roții lanțului (fig. 5)
2. Montați lanțul pe ghidaj (acordați atenție sensului de rotire a lanțului fig. 9!)
3. Degajați șurubul de întindere (fig. 4/B).
4. Puneți lanțul pe roata lanțului și introduceți ghidajul (orificiul lung al ghidajului și perforarea păsuiesc cu șurubul ghidajului lanțului și cu șurubul de întindere fig. 6).
5. Montați (fig. 7) protecția (fig. 8) și strângeți ușor (cu mâna).

⚠ ATENȚIE: Nu puneți lanțul în sens contrar rotirii. Cu lanțul întors, ferăstrăul vibrează puternic și nu taie (fig. 9)

Montajul mânerului:

Montați mânerul ca în fig. 12.

Funcție rabatabilă:

Montați ferăstrăul pentru îndepărtarea crengilor conform fig. 13 și strângeți cele două șuruburi.

Reglarea unghiului capului ferăstrăului

⚠ Atenție! Efectuați reglarea numai cu utilajul deconectat!

Capul ferăstrăului poate fi blocat în trei unghiuri de tăiere diferite, fapt care permite un lucru individual. Apăsăți șurubul de blocare (fig. 2/5) și aduceți capul ferăstrăului în poziția de lucru dorită. Fixați capul ferăstrăului în poziția dorită cu șurubul de blocare (fig. 2/5).

Instrucțiuni de securitate pentru operator

- Operați utilajul abia după ce ați citit cu atenție modul de operare.
- Respectați toate instrucțiunile de securitate cuprinse în modul de utilizare.
- Comportați-vă cu simț de răspundere față de celelalte persoane.
- În timpul lucrului deplasați-vă mergând, nu alergați.
- Folosiți întotdeauna o îmbrăcăminte adecvată de lucru. Operați utilajul abia după ce ați citit cu atenție modul de operare.
- Respectați toate instrucțiunile de securitate cuprinse în modul de utilizare.
- Comportați-vă cu simț de răspundere față de celelalte persoane.
- În timpul lucrului deplasați-vă mergând, nu alergați.
- Folosiți întotdeauna o îmbrăcăminte adecvată de lucru.

Operare

1. Conectați ferăstrăul la cablul prelungitor. Introduceți cablul prelungitor în sursa de tensiune.
2. Folosiți ambele mâini pentru a ține ferăstrăul. Pentru a opera ferăstrăul folosiți numai punctele de prindere de pe ferăstrău prescrise (fig. 10). Țineți bine ferăstrăul. Degetele mari și celelalte degete trebuie să cuprindă de jur împrejur mânerul și tija ferăstrăului cu lanț.
3. Asigurați o poziție bună a picioarelor. Distribuți greutatea corpului dvs. în mod egal pe ambele picioare.
4. Pentru a putea pune utilajul în funcțiune apăsați mai întâi cichetul de oprire și abia apoi comutatorul. Astfel se va conecta ferăstrăul. Veți deconecta ferăstrăul prin scoaterea comutatorului prin apăsare. Înainte de a face prima tăiere, asigurați-vă că ferăstrăul merge în plină viteză.

⚠ ATENȚIE: Pentru sprijinirea ferăstrăului folosiți întotdeauna suprafața limitatorului de pe capul de tăiere!

La începerea operației de tăiere, apropiați lanțul în rotire spre lemn. Țineți bine ferăstrăul în mâini pentru ca să evitați proiectarea sau alunecarea acestuia (mişcări laterale).

5. Conduceți ferăstrăul cu lanț cu o presiune ușoară. Nu suprasolicitați ferăstrăul cu lanț. În caz contrar motorul se poate suprasolicita și arde. Ferăstrăul lucrează mai bine și mai sigur la viteza prescrisă.
6. Îndepărtați-vă de locul tăierii cu ferăstrăul în plină viteză. Deconectați ferăstrăul cu lanț prin apăsarea demarorului. Ferăstrăul trebuie să se oprească cu totul înainte de a putea fi depus.

⚠ ATENȚIE:

- Evitați reculul. Acesta poate provoca accidente grave.
- Nu folosiți ferăstrăul cu lanț în cazul în care vă aflați pe scară sau pe o altă instalație instabilă și dacă vă aflați într-o poziție instabilă.
- Dacă împrejurările necesită folosirea utilajelor mai mari, apelați la ajutorul unui specialist.

Reglarea întinderii lanțului

⚠ ATENȚIE: Acordați întotdeauna atenție întinderii corecte a lanțului. Un lanț liber face să crească pericolul reculului. Lanțul liber poate sări de pe ghidaj. Ar putea răni personalul de deservire și deteriora lanțul. Lanțul prea liber provoacă o uzură rapidă a lanțului, ghidajului și roții lanțului.

Fig. 4:

- A Întinderea lanțului
- B Degajarea lanțului

1. Înainte de a regla lanțul, asigurați-vă că piulița ghidajului (fig. 3/1) a fost strânsă numai cu mâna.
2. Rotiți șurubul de întindere în sensul acelor de ceasornic astfel ca lanțul să se întindă (fig. 4/A)
Atențiune: Un lanț bine întins nu va sări de pe ghidaj în timpul operării. Lanțul trebuie să se deplaseze în mod liber. Dacă nu există această libertate de mișcare a lanțului, degajați-l desfăcând șurubul de întindere în direcția contrară rotirii acelor de ceasornic.
3. După ce lanțul va fi întins în mod corect, strângeți piulița ghidajului lanțului (fig. 3/1), aceasta nefiind strânsă, se va mișca și va degaja întinderea lanțului, ceea ce majorează riscul de recul și poate provoca deteriorarea ferăstrăului.
Atențiune: Un lanț nou se întinde. Verificați noul lanț după primele minute de funcționare. Lăsați lanțul să se răcească după care calibrați din nou întinderea lanțului.

Ungerea lanțului cu ulei

Înainte fiecărei utilizări verificați nivelul de ulei. Asigurați ca în rezervorul de ulei să fie întotdeauna o cantitate suficientă de ulei .

Întreținerea și grija de utilaj

⚠ ATENȚIE: Respectați instrucțiunile de întreținere a ferăstrăului cu lanț. Lucrările de întreținere care nu sunt menționate în ele trebuie efectuate de un servis autorizat.

⚠ ATENȚIE: Înaintea fiecărei lucrări de întreținere, scoateți ferăstrăul cu lanț din priză. Un șoc electric sau contactul cu lanțul în mișcare rotativă pot provoca accidente grave. Muchiile de tăiere sunt ascuțite. Purtați mănuși de protecție atunci când manipulați cu lanțul.

Curățarea corpului ferăstrăului

Întrețineți corpul ferăstrăului în curățenie. Folosiți o cârpă moale înmuiată într-o emulsie slabă de apă cu săpun. Ștergeți cu aceasta corpul ferăstrăului. Nu scufundați ferăstrăul în

lichide. Nu utilizați detergenți cu conținut de amoniac, clor sau smirghel. Nu folosiți soluții pentru curățat cu conținut de clor, tetraclorură de carbon, cherosină sau benzină.

Umplerea rezervorului cu ulei

- Înlăturați capacul rezervorului pentru ulei (fig. 2/1).
- Turnați în rezervorul pentru ulei (fig. 2/2) ulei pentru lanțuri biodegradabil.
- Repuneți la loc capacul rezervorului pentru ulei (fig. 2/1). Strângeți capacul rezervorului pentru ulei (fig. 2/1) , veți evita astfel scurgerile din rezervor.
- Ștergeți surplusul de ulei. După fiecare utilizare, goliiți rezervorul de ulei (fig. 2/2) pentru ca să se evite scurgerea uleiului din el.

Îngrijirea ghidajului pentru lanț

O uzură inegală este cauza cea mai frecventă a problemelor la ghidajul lanțului. Îngrijirea neprofesională a elementelor de tăiere ale lanțului și o proastă ascuțire a limitatorului de adâncime majorează aceste probleme. Dacă apare această problemă, înlocuiți ghidajul cu lanț. Verificați ghidajul înainte de îngrijirea ferăstrăului. Un ghidaj uzat sau deteriorat nu este sigur și deteriorează lanțul, de aceea nu trebuie folosit!

Întreținere regulată a ghidajului lanțului

1. Scoateți de pe ferăstrăul cu lanț ghidajul lanțului.
2. Înlăturați din când în când rumegușul din creștăturile ghidajului de lanț. Folosiți în acest scop un cuțit de chituit sau o bucată de sârmă.
3. Canelurile pentru ulei trebuie curățate după fiecare zi de utilizare.
4. Înlăturați neregularitățile de pe părțile laterale ale ghidajului. Pentru îndreptarea colțurilor folosiți o pilă lată.
5. Nu repuneți la loc ghidajul în cazul în care acesta este îndoit sau plesnit, dacă creștătura interioară a șinei este foarte uzată.

Atenționare: Ghidajul pentru lanț care trebuie înlocuit, poate fi procurat ca piesă de schimb.

Ascuțirea lanțului de ferăstrău



Lanțul trebuie să fie întotdeauna ascuțit!

Tăierea este apoi mai rapidă și mai sigură. Un lanț tocit provoacă o uzură inutilă a roții lanțului, ghidajului, lanțului și motorului. Lanțul este tocit dacă trebuie apăsat pe lemn iar rezultatul tăierii este doar rumegușul și câteva bucăți de lemn mai mari.

Înlocuirea lanțului ferăstrăului

Înlocuiți lanțul în cazul în care elementele de tăiere după ascuțiri repetate sunt prea uzate sau dacă există pericolul de rupere a lanțului. Utilizați numai un lanț de schimb menționat în

prezentul manual. La schimbarea lanțului trebuie înlocuită și roata lanțului. Numai așa lanțul va fi antrenat în mod corespunzător.

Atenționare: Lanțul respectiv împreună cu roata lanțului se pot procura ca piese și echipamente de schimb.

Servis

Sie haben **technische Fragen? Eine Reklamation? Benötigen Ersatzteile oder eine Bedienungsanleitung? Aveți întrebări de ordin tehnic? Reclamații? Aveți nevoie de piese de schimb sau de un mod de utilizare?**

La pagina noastră de web www.guede.com, la compartimentul **Servis** vă vom ajuta repede și fără bariere birocratice. Vă rugăm, ajutați-ne ca să vă putem ajuta. Pentru ca, în caz de reclamație, să putem identifica utilajul Dumneavoastră, avem nevoie de numărul de serie, nr. comenzii și anul de producție. Toate aceste date le veți găsi pe plăcuța de tip. Pentru ca să le aveți mereu la îndemână, vă rog să le copiați mai jos.

Număr serie:

Număr comandă:

An producție:

Tel.: +49 (0) 79 04 / 700-360

Fax: +49 (0) 79 04 / 700-51999

e-mail: support@ts.guede.com

Informații importante pentru client

Atragem atenția că înapoierea utilajului în timpul perioadei de garanție și după aceasta trebuie efectuată numai în ambalajul original. Această măsură este luată pentru a se evita deteriorarea inutilă în timpul transportului și soluționarea deseori controversată a acesteia. Utilajul este protejat în mod optim numai în ambalajul original, astfel este asigurată și soluționarea rapidă și fără piedici a reclamației.

Depistarea defecțiunilor

ATENȚIUNE: Deconectați ferăstrăul cu lanț de la sursa de tensiune înainte de a efectua lucrări de întreținere pe el. Consecința șocului electric sau a contactului cu lanțul de rotație în mișcare pot fi accidente grave, chiar mortale.

Defecțiune	Cauze posibile	Înlăturarea defecțiunii
Ferăstrăul este în mișcare dar nu taie	Lanțul este montat pe ghidaj invers	V. Montajul ghidajului și a lanțului ferăstrăului
Ferăstrăul taie numai atunci când are o viteză foarte mare, rezultatul fiind câteva surcele și câteva bucăți de lemn mai mari	Lanțul este tocit	V. Îngrijirea lanțului ferăstrăului
Ferăstrăul funcționează încet și rămâne ușor împlântat	Tensiune prea mică	Cablul prelungitor nu este dimensionat în mod adecvat (v. Linia de prelungire).
Motorul ferăstrăului, după apăsarea demarorului, nu pornește	Siguranța comutatorului nu a fost apăsată pentru a degaja demarorul Cupla liniei prelungitoare este slăbită Automatul de siguranțe sau întrerupătorul sunt deschise Periuțele motorului sunt uzate Pe ferăstrău se află un circuit electric deschis	Apăsați siguranța comutatorului înainte de a apăsa demarorul Controlați cuplurile cablurilor Verificați automatul de siguranțe sau întrerupătorul Chemați la centrul de servis autorizat Chemați la centrul de servis autorizat
Motorul ferăstrăului este pornit dar lanțul nu se mișcă	Roata dințată este defectă	Chemați la centrul de servis autorizat
Lanțul nu este aprovizionat cu ulei	Canelură pentru ulei de pe ghidaj este înfundată Ulei prea dens	Înlăturați ghidajul și curățați canelura pentru ulei Utilizați un ulei adecvat. (v. Umplerea rezervorului cu ulei).
Lanțul se slăbește din ghidaj	Lanțul este prea liber Ghidajul și lanțul sunt prost montate	Strângeți lanțul. V. Calibrarea întinderii lanțului (pagina 28) V. Montajul ghidajului și a lanțului de ferăstrău
lese fum din ferăstrău	Ferăstrăul este deteriorat Nu folosiți ferăstrăul	Chemați la centrul de servis autorizat.
Curge ulei din ferăstrău	Nu este închis capacul rezervorului de ulei	Strângeți capacul rezervorului de ulei. Atenționare: Goliți rezervorul de ulei pe perioada în care nu utilizați ferăstrăul cu lanț.

Uputstva

Kako biste postigli što najduži radni vijek ovog postrojenja, prije prvog puštanja istog u rad pažljivo, pročitajte sva uputstva navedena u priručniku za korištenje istog i priložena sigurnosna uputstva. Osim toga preporučujemo Vam da upute za upotrebu sačuvate za slučaj kasnije potrebe odnosno za slučaj bilo kakvih sumnja ili daljih pitanja u vezi korištenja višenamjenskog uređaja za oštrenje.

U vidu postepenog tehničkog razvoja pridržavamo pravo na tehničke izmjene zbog poboljšanja karakteristika proizvoda.

Prijevod originalnih uputstava za upotrebu.

ILUSTRATIVNE SLIKE!

Opseg isporuke

Uređaj izvadite iz omotača i provjerite da li su uređaj i njegovi dijelovi u kompletu:

- 1x Lančana pila za grane
- 1x letva
- 1x lanac
- 1x ključ
- 1x drška
- 1x uputstva za i garantni list

Ako gore navedeni dijelovi nedostaju ili u slučaju da su oštećeni, obratite se prodavaču, kod kojeg ste uređaj kupili.

Popis uređaja (vidi sliku 1+2)

S varijabilnom teleskopskom šipkom za udobnu njegu drveća. Zahvaljujući mogućnosti podešavanja dužine u rasponu od **2,29 – - 2,89 m** pomoću ove pile možete rezati i grane u visini. pozicija glave može se podesiti i fiksirati na 3 položaja.

Slika 1

1. Lančana pila za grane
2. Rukohvat
3. Lanac pile
4. Mač lanca
5. Vijak za fiksiranje ugla

Slika 2

1. Poklopac uljnog rezervoara
2. Uljni rezervoar
3. Motor
4. Štitnik lanca

Tehnički podaci:

	GAK 710 TELE
Napon/frekvencija:	230 V~50 Hz
Tip/klasa zaštite:	IP 20 / II
Snaga motora:	710 W (P1)
Dužina mača:	240 mm
Raspon sječenja:	180 mm
Brzina sječenja:	14 m/s
Rezervoar ulja za podmazivanje lanca:	0,2 l
Dužina teleskopske šipke:	0 - 600 mm
Električni kabel:	350 mm
Buka:	L _{WA} 103 dB (A)
Montažne dimenzije DxŠxV:	2290x260x145 mm
Težina:	4,6 kg
Kat br.:	95157

* Podatak o buci

Izmjerene vrijednosti izračunati su prema 2000/14/EG (1,60m visina, 1m odstupanje) – tolerancija prilikom mjerenja +-3dB

Važna osnovna sigurnosna upozorenja

Prije uključivanja uređaja pažljivo pročitajte dole navedene sigurnosne propise i upute za upotrebu. Ako predajete ovaj uređaj drugim osobama, predajte im također i ove upute za upotrebu. Upute za upotrebu čuvajte za dalju upotrebu!

Ambalaža: Vaš uređaj transportira se u ambalaži radi zaštite od oštećenja. Ambalaža jest sekundarna sirovina koja služi za ponovnu reciklažu.

Pažljivo pročitajte upute za upotrebu i pridržavajte se ih. U ovim Uputama za korisnika ćete naći informacije o uređaju, ispravnom načinu upotrebe te sigurnosna uputstva. Upute čuvajte za dalju upotrebu.

- Ne upotrebljavajte uređaj ako ste umorni ili pod utjecajem alkohola odnosno lijekova ili droge.
- Uređaj, koji ne koristite čuvajte na suhom, zatvorenom mjestu, van dohvata djece.
- Uređaj mora biti uvijek čist, zbog sigurnog i pouzdanog rada. Redovito provjeravajte stanje električkog kabla; ako je u kvaru, odnesite ga u servis.
- Redovito provjeravajte produžne kablove i zamijenite ih novima, ako su oštećeni. Prilikom rada u vanjskoj sredini upotrebljavajte samo homologovane produžne kablove označene na odgovarajući način.
- Neophodno je pridržavati se odgovarajućih propisa zbog prevencije ozljeda na radu i ostale opće priznate sigurnosno-tehničke propise.
- Prije podešavanja i održavanja izvucite utikač iz utičnice.
- Poslije završetka popravke ili održavanja uređaja neophodno je ponovo montirati sve zaštitne i sigurnosne elemente.
- Oštećeni ili pokvareni zaštitni sastavni dijelovi uređaja moraju biti odmah zamijenjeni novima.
- Popravke elektroinstalacije i održavanje uređaja može vršiti samo stručnjak.
- Ne upotrebljavajte preširoku odjeću i nakit. Prilikom rada mogu biti zahvaćeni lancem pile. Za dugu kosu, koristite zaštitnu mrežicu. Upotrebljavajte respirator, ako radite u prašnoj okolini.
- Prilikom izvlačenja utikača el. kabla nikad ne vucite kabel. Kabao čuvajte od prekomjerne temperature, ulja i oštrih predmeta.
- Prilikom rada uvijek upotrebljavajte zaštitne rukavice, zaštitnu obuću sa čeličnim ulošcima i potplatom, koja ne klizi.
- Uređaj ne uključujte ako je nepravilno namješten, loše okrenut ili ako nije u radnom položaju.
- Uređaj čuvajte van dohvata tuđih osoba, a posebno djece kao i domaćih životinja.
- Pri radu uvijek osigurajte odgovarajuće osvjjetljenje.
- U slučaju prekida rada s uređajem sačuvajte uređaj na sigurno mjesto.
- Uređaj se ne smije upotrebljavati na kiši niti u vlažnoj ili mokroj okolini.
- Redovito provjeravajte stanje svih dijelova uređaja zbog eventualnih oštećenja ili habanja. Upotreba polovnog uređaja odnosno istog u kvaru, strogo je zabranjena.
- Prilikom popravaka uvijek koristite originalne dijelove.
- Prije puštanja uređaja u rad odnosno poslije bilo kakvog mehaničkog udara u neki predmet provjerite eventualna oštećenja i prema potrebi odnesite u servis.
- Poslije zamjene bilo kojeg dijela uređaja, vratite ga u normalan radni položaj, tek poslije toga upalite motor.
- Pobrinite se, da ostali predmeti **ne prouzroče** kratak spoj na kontaktima uređaja.
- **Osobama, koje zbog svojih fizičkih, senzoričkih ili psihičkih sposobnosti odnosno neiskustva i neznanja nisu u stanju rukovati s njime, je korištenje zabranjeno.**
- **Uređaj nikad ne uključujte ako je oštećen.**
- **Amaterski popravci uređaja mogu uzrokovati velike štete.**

- Iste preporuke važe i za opremu ovog uređaja. Güde GmbH & Co. KG ne odgovara za štete nastale zbog:
 - oštećenja uređaja zbog mehaničkih utjecaja ili preopterećenja.
 - izmjena uređaja
 - Upotreba u svrhe koje nisu navedene u Uputama za upotrebu.
 - Pridržavajte se svih bezbjednosnih uputa da biste spriječili ozljede pri radu i materijalne štete.



Važna upozorenja specifična za ovaj uređaj.

- Prije početka rada potrebno je osigurati savršeno ravno i neklizajuće radno mjesto gdje je omogućeno slobodno kretanje.
- Prilikom odlaska sa radnog mjesta isključite uređaj i izvadite utikač priključnog kabla iz utičnice.
- Sa radnog mjesta redovito otklanjajte drveni otpad i sve nepotrebne predmete.
- Uređaj ne upotrebljavajte u blizini zapaljivih tečnosti ili goriva.
- Oštećeni ili pokvareni lanci moraju biti zamijenjeni novima.
- Ovaj uređaj je namijenjen isključivo za sječenje drva. Uređaj se ne smije upotrebljavati u druge svrhe. Uređaj ne koristite za sječenje drugih materijala osim drva. Upotrebljavajte samo produžne kablove, namijenjene za vanjsku upotrebu.
- Ne upotrebljavajte uređaj, ako je oštećena šipka odnosno pila, ako je lanac neispravno ili nekompletno podešen ili montiran, odnosno ako je oštećen prekidač pile. Lanac se mora zaustaviti, ako prekidač oslobodite.
- Sječenje grana mora se isprobati na stalku za sječenje drva.
- Pilu ne koristite kod jakog vjetra ili tijekom oluje.
- Prilikom rada pazite na padajuće grane. Prije početka provjerite stanje drva. Osigurajte mjesto za padajuće grane.
- Pilu za sječenje grana nikad ne koristite za obradu grmlja.
- Prilikom korištenja uređaja nikad ne stojite na ljestvama ili drugom nestabilnom postolju. Pri radu s pilom koristite obje ruke. Prilikom sječenja trajno i ravnomjerno pritišćite na pilu. Uređaj ne koristite za sječenje grana čiji je presjek veći od dužine mača.
- Ostale osobe moraju se zadržavati van radnog područja pile – u sigurnoj udaljenosti od radnog mjesta.
- Ovaj uređaj nije izoliran! Uređaj ne koristite u blizini kablovskih, električnih ili telefonskih vodova. Zbog variranja električne struje može biti korisnik izložen smrtnoj opasnosti! Poštujte odstupanje min. 10 metara od svih električnih vodova. Pridržavajte se lokalnih propisa.
- Ne zadržavajte se ispod grane koju sječete. Uvijek se zadržavajte van mjesta padanja grana.



⚠ Upozorenje: Uređaj koristite isključivo priključen u utičnicu sa zaštitnim prekidačem za zaštitu od variranja struje (FI).



Oznaka

Bezbjednost proizvoda:



	
Proizvod ispunjava naređenja odgovarajućih direktiva EU	Testirano kod TÜV

Zabrane:

	
Opća zabrana (zajedno sa drugim ideogramom)	Uređaj ne upotrebljavajte kad pada kiša

	
Ne vucite za električni kabel.	Pažnja – opasnost od povratnog udara!



Upozorenje!

	
Upozorenje/Pažnja	Opasnost od letećih dijelova.
	
Održavajte sigurnosno odstojanje!	



Naredbe:

	
Pročitajte uputstvo za upotrebu!	Pri radu uvijek nosite zaštitne naočale i zaštitu sluha.
	
Upotrebljavajte zaštitnu obuću!	Upotrebljavajte zaštitni šlem.
	
Nosite zaštitno odijelo!	Upotrebljavajte bezbjednosne rukavice!



Zaštita životne okoline:



	
Osigurajte stručnu likvidaciju otpada kako ne bi došlo do oštećenja okoliša.	Ambalažu od ljepenke odnesite u reciklažu ili u odgovarajući centar za skupljanje otpada.
	
Električne ili elektronske uređaje u kvaru i/ili stare uređaje odnesite u odgovarajuće centre za skupljanje otpada.	

Ambalaža:

	
Zaštite od vlage.	Ambalaža mora biti okrenuta prema gore.

Tehnički podaci:

	
Priključak	Snaga motora
	
Dužina mača	Uljni rezervoar

	
Težina	Buka
	
Teleskopska šipka	

Garancija

Garancija važi 12 mjeseci u slučaju industrijske upotrebe, a 24 mjeseca za potrošača; počinje važiti na dan prodaje uređaja.

Garancija se odnosi samo na nedostatke, koji su nastali zbog kvarnog materijala ili prilikom proizvodnje. Neophodno je, da se u slučaju reklamacije dopremi i račun ili faktura, koja mora biti potpisana od strane prodavca i obilježena datumom i pečatom prodavaonice.

U okvir garancije ne spadaju kvarovi, koji bi nastali putem nepravilne uporabe kao npr.: preopterećenje uređaja, rukovanje silom odnosno zbog štetnog kontakta sa drugim predmetima.

Uputstva za slučaj nužde

Osigurajte prvu pomoć prema vrsti povreda i što brže potražite stručnu ljekarsku pomoć. Oštećenu osobu sačuvajte od drugih opasnosti i smirite je.

Za slučaj eventualnih nesreća i ozljeda prilikom korištenja, na radnom mjestu mora biti uvijek na raspolaganju kutija za pružanje prve pomoći u skladu sa standardom DIN 13164. Poslije upotrebe određenog materijala iz priručne ljekarne neophodno je isti odmah dopuniti. Trebate li pomoć, navedite slijedeće podatke:

1. Mjesto nesreće
2. Vrsta nesreće
3. Broj ozlijeđenih lica
4. Vrsta ozljede

Korištenje uređaja u skladu sa njegovom namjenom

Električna lančana pila je namijenjena za sječenje drveta i grmlja i za privatnu svrhu. Proizvođač ne odgovara za štete, nastale zbog nepoštivanja odredbi općevažećih propisa i odredbi navedenih u ovim Uputama za uporabu.

Područje upotrebe:

Obrada drveća do visine cca. 5-6 m zavisi od tjelesne visine korisnika.

Likvidacija

Uputstva za likvidaciju ovog uređaja proizlaze iz navedenih ideograma, koji se nalaze na njegovom kućištu na uređaju i na ambalaži. Objašnjenja značenja pojedinačnih ideograma ćete naći u poglavlju „Oznake na stroju“.

Likvidacija originalne ambalaže

Originalna ambalaža štiti uređaj od oštećenja prilikom prijevoza. Materijal ambalaže odabran je s obzirom na zaštitu okoliša i način likvidacije, što znači da taj materijal može biti recikliran. Vraćanjem ambalaže u novi ciklus (reciklažu) štite sirovine i doprinosite smanjenju troškova likvidacije i rukovanja s otpadom. Dijelovi ambalaže (npr. folije Styropor®) mogu biti opasne za djecu. **Postoji opasnost od gušenja!** Ambalažu čuvajte van dosega djece ili je što prije likvidirajte.

Preporuke prije korištenja

Prije korištenja uređaja mora korisnik pažljivo pročitati ova uputstva za korištenje.

Kvalifikacija

Osim detaljnih uputstava od strane stručnjaka u vezi korištenja ovog uređaja nije potrebna druga kvalifikacija.

Minimalna starost osoblja, koje koristi uređaj

Uređaj mogu koristiti samo osobe koje su napunile 16 godina. Jedina iznimka je rad maloljetnih osoba, pod uslovom da ove osobe rade s uređajem u okviru praktičnih vježbi pod nadzorom stručnog voditelja.

Obuka

Primjena uređaja zahtijeva samo odgovarajuću pouku od strane stručnjaka odnosno upoznavanje sa uputama navedenim u uputstvu za korištenje. Specijalna obuka nije potrebna.

Način transporta i skladištenja

Ukoliko ćete uređaj uskladištiti dulje od 30 dana, neophodno je izvršiti slijedeće:

1. Ispraznite ulje iz spremnika.
2. Skinite mač i lanac i očistite ih. Mač i lanac očistite uranjanjem u naftno otapalo ili sapunicu (vodu i sapun).
3. Mač i lanac osušite.
4. Stavite lanac u spremnik, napunjen uljem. Time ćete spriječiti koroziju.
5. Mač lanca podmažite tankim slojem ulja.
6. Spoljno kućište pile obrišite mekanom krpom navlaženom vodom sa sapunom.
7. Lančanu pilu sačuvajte na gore postavljenom i zaključanom mjestu, van dohvata djece.
8. Uređaj čuvajte na suhom mjestu i plastičnoj vreći ili sa štitnikom na maču.

Terminologija

Mač lanca: Jeste metalna vodilica koja izlazi iz tijela pile. Mač podupire i vodi lanac.

Povratni udar: Do opasnog povratnog udara pile može doći ukoliko gornji kvadrant špice mača dirne predmet prilikom okretanja lanca. Mač je naglo izbačen prema gore i prema korisniku.

Način podmazivanja uljem: Sistem za podmazivanje mača i lanca.

Lanac pile (lanac): Lančana petlja sa oštrim zubima za sječenje drva. Lanac je pogonjen motorom. Lanac je oslonjen na mač.

Kolut lanca: Zupčasti kolut za pogon lanca.

Prekidač: Uređaj za prekid električnog kruga i rada motora pile.

Osigurač prekidača: Uređaj za sprečavanje slučajnog (nepoželjnog) pokretanja pile.

Gumb za uključivanje: Uređaj za uključivanje i isključivanje pile. Pila se uključuje pritiskom na ovaj gumb. Ponovnim pritiskom na ovaj gumb se pila isključuje.

Izrezivanje (podrezivanje): Postupak sječenja grana živog drva.

Donji rez: Rez se vodi s donje strane stabla ili grane prema gore. Rez se vrši u normalnoj radnoj poziciji i špicom mača.

Montaža

Montaža mača i lanca pile:

 **PAŽNJA:** Oštrice za sječenje na lancu su veoma oštre. Prilikom rukovanja sa lancem uvijek upotrebljavajte zaštitne rukavice. **VAŽNO:** Prilikom montaže stavite pilu u stezač.

1. Skinite štitnik koluta pile (**slika 5**)
2. Lanac montirajte na mač (poštujte smjer okretanja lanca **slika 9!**)
3. Popustite vijak (**slika br. 4/B**)
4. Lanac namjestite na kotač i stavite mač (duži otvor mača i izbušeni otvor u maču moraju biti u jednoj liniji sa vijkom mača i zateznim vijkom **slika 6**).
5. Montirajte (**slika br. 7**) štitnik (**slika 8**) lagano ga fiksirajte (rukom).

PAŽNJA: Lanac ne namještajte protiv smjera okretanja. Ukoliko je lanac namješten obrnuto, pila jako vibrira i ne sječe. 9)

Montaža rukohvata:

Rukohvat učvrstite prema (**slika 12**).

Funkcija sklapanja:

Uređaj sastavite prema **slici 13** i zavrnite oba vijka.

Podešavanje ugla glave pile

Upozorenje! Podešavajte samo, ako je uređaj isključen.

Glavu pile moguće je fiksirati na tri različita ugla, što omogućuje individualan rad.

Pritisnite na vijak za učvršćivanje (**slika 2/5**) i glavu pile podesite na željen radni ugao. Sada glavu pile učvrstite u izabranom položaju za učvršćivanje (**slika 2/5**).

Sigurnosna uputstva za korisnika stroja

- Prije korištenja uređaja obavezno pročitajte upute u Napatku za upotrebu dizala.
- Pridržavajte se svih sigurnosnih uputa, koje su navedene u uputama za korisnika.
- Prilikom rada se ponašajte odgovorno prema ostalim licima.
- Prilikom rada možete samo hodati, nikada ne trčite.
- Upotrebljavajte pouzdanu radnu odjeću.

Rukovanje

1. Pilu priključite na produžni kabao. Produžni kabao priključite u električnu mrežu.
2. Pilu držite čvrsto sa obje ruke. Prilikom rada lančane pile (**slika 10**) upotrebljavajte samo propisana mjesta učvršćivanja. Pilu držite pravilno. Palci i prsti moraju čvrsto držati dršku i šipku lančane pile po njihovom obodu.
3. Pri radu uvijek stojte stabilno. Tjelesnu težinu ravnomjerno raspodijelite na obje noge.
4. Kako biste mogli uređaj uključiti, pritisnite prvo graničnik, a poslije toga prekidač za uklj./isklj.. Time ćete uređaj uključiti. Ponovnim pritiskom na ovaj gumb se pila isključuje. Pobrinite se, da se lanac prije početka prvog sječenja okreće maksimalnom brzinom.

PAŽNJA: Za podupiranje uređaja uvijek koristite površine na reznoj glavi!

Prilikom početka sječenja vodite rotirajući lanac prema drvu. Lančanu pilu držite čvrsto u rukama kako biste spriječili moguće izlijetanje ili klizanje (bočni pokreti) pile.

5. Prilikom sječenja lagano pritišćite na pilu. Ne preopterećujte uređaj. U protivnom slučaju može doći do preopterećenja motora koji može pregorjeti. Uređaj radi bolje i pouzdanije kad se lanac okreće propisanom brzinom.
6. Udaljite se s lančanom pilom od mjesta sječenja dok se lanac okreće punom brzinom. Uređaj isključite pritiskom na prekidač. Prije odlaganja pričekajte dok se pila potpuno ne zaustavi.

PAŽNJA:

- Spriječite povratni trzaj. Povratni udar može prouzrokovati teške ozljede.
- Ne upotrebljavajte uređaj stojeći na ljestvama ili drugom nestabilnom pomagalu ili ako stojite u nestabilnom položaju.
- Ukoliko je za radove potrebna primjena većih strojeva, zatražite profesionalnu pomoć.

Podešavanja napetosti lanca

PAŽNJA: Osigurajte ispravnu napetost lanca. Olabavljen lanac povećava opasnost povratnih udara. Olabavljen lanac bi mogao izletjeti iz mača. Moglo bi doći do ozljeda radnika i oštećenja lanca. Olabavljen lanac je također uzrok brzog habanja lanca, mača i lančanog kotača.

Slika 4:

- A Napetost lanca**
B Popuštanje lanca

1. Prije podešavanja lanca mora biti matica na letvi (**slika 3/1**) fiksirana samo rukom.
2. Vijak zavrnite u smjeru kazaljki na satu tako, kako bi bio lanac napet. (**slika 4/A**)
Upozorenje: Lanac je pravilno napet, ukoliko je namješten tako, da ne bi ispao sa vodilice na maču. Lanac se mora kretati glatko. Ako je lanac zaglavljnjen, popustite ga okretanjem vijka protiv smjera okretanja kazaljki na satu.
3. Ako je lanac dobro napet, zategnite matice mača (**slika 3/1**); ako matica nije zategnuta, mač se kreće i uzrokuje olabavljenje lanca. To povećava opasnost od povratnog udara i može uzrokovati i oštećenje pile. **Upozorenje:** Novi lanac se razvlači. Novi lanac provjerite poslije nekoliko prvih minuta rada. Pričekajte dok se lanac ohladi, a zatim ga ponovo podesite.

Podmazivanje lanca uljem

Prije svake upotrebe provjerite razinu ulja u uređaju. U uljnom spremniku mora biti uvijek dovoljna količina ulja.

Održavanje uređaja

PAŽNJA: Pridržavajte se uputa za čišćenje lančane pile. Radove na održavanju pile koji nisu navedeni smije vršiti samo stručnjak ovlaštenog servisa.

PAŽNJA: Prije bilo kakvih radova na održavanju izvadite utikač kabla iz utičnice. Strujni udar ili dodir s rotirajućim lancem mogu uzrokovati teške ozljede ili smrt. Oštrice za sječenje vrlo su opasne. Prilikom rukovanja sa lancem uvijek upotrebljavajte zaštitne rukavice.

Čišćenje kućišta pile

Kućište pile mora biti uvijek čisto. Za čišćenje kućišta koristite mekanu krpu i sapunicu. Navlaženom krpom obrišite kućište pile. Pilu ne uranjajte u tečnosti. Za čišćenje uređaja ne koristite sredstva, koje sadrže amonijak, klor ili abrazivne materije. Za čišćenje ne koristite otapala sa sadržajem klora, ugljik-tetraklorida, kerosina ili benzina.

Punjenje uljnog rezervoara

- skinite poklopac na uljnom rezervoaru (**slika 2/1**).
- U uljni rezervoar (**slika 2/2**) naspite biološki rastvorivo ulje za lance.
- Poklopac ponovo namjestite na uljni rezervoar (**slika 2/1**). Poklopac učvrstite (**slika 2/1**). Tako ćete spriječiti isticanje ulja iz rezervoara.
- Suvišno ulje obrišite. Poslije svake upotrebe uljni rezervoar (**slika 2/2**) ispraznite kako biste spriječili isticanje.

Njega mača pile

Neravnomjerno trošenje uzrok je najčešćih problema sa mačem. Nestručno i neispravno oštrenje lanca i brušenje graničnika dubine može još pogoršati stanje. Ukoliko dođe do ovih poteškoća, zamijenite mač novim. Prije oštrenja lanca provjerite mač. Istrošen ili oštećen mač je opasan i oštećuje lanac; njegova upotreba je zabranjena!

Redovito održavanje mača

1. Demontirajte mač.
2. Redovito otklanjajte drvenu prašinu iz utora mača. Pri tome koristite nož za nanošenje kita ili žicu.
3. Uljne utore čistite svaki dan poslije korištenja.
4. Otklonite neravnine sa strana mača. Za ravno brušenje uglova upotrebljavajte pljosnату turpiju.
5. Ne namještajte mač lanca, ukoliko je savijen ili puknut ili ako je unutrašnji utor mača veoma istrošen.

Upozorenje: Mač koji treba biti zamijenjen, naručite kao svaki rezervni dio.

Oštrenje lanca



Lanac mora biti stalno naoštren!

Sječenje sa naoštrenim lancem je sigurnije. Otupljeni lanac uzrokuje nepotrebno habanje kotača lanca, oštricu lanca, lanac i motor. Lanac je otupljen, ukoliko ga morate tijekom sječenja pritiskati na drvo, a kod rezanja nastaje samo drvena (fina) prašina i nekoliko većih odlomaka.

Zamjena lanca novim

Lanac zamijenite novim, ukoliko su elementi siječanja poslije ponovnog oštrenja previše istrošeni ili ako prijeti opasnost od pucanja lanca. Stari lanac zamijenite novim lancem u skladu s ovim uputama. Prilikom zamjene lanca neophodno je zamijeniti

i lančani kotač. Time će biti obezbjeđen odgovarajući pogon lanca.

Upozorenje: Lanac i lančani kotač možete naručiti kao rezervni dio ili pribor.

Servis

Da li imate **tehnička pitanja ? Reklamaciju? Da li Vam trebaju rezervni dijelovi ili nova uputstva za upotrebu?** Na našim stranicama **www.guede.com u odjeljenju „Servis“** pružamo pomoć brzo i bez suvišne birokracije. Pomozite nam kako bismo mi Vama mogli pomoći. Radi identifikacije Vašeg uređaja za slučaj reklamacije neophodan nam je serijski broj, broj narudžbe i godina proizvodnje. Sve gore spomenute podatke naći ćete na tipskoj etiketi. Da biste ove podatke uvijek imali pri ruci, zapišite ih molim tu:

Serijski broj:
Kataloški broj/broj narudžbe:
Godina proizvodnje:

Telefon: +49 (0) 79 04 / 700-360
Telefaks: +49 (0) 79 04 / 700-51999
E-mail: support@ts.guede.com

Važna informacija za korisnika

Proizvod uvijek vraćajte u originalnoj ambalaži ukoliko je u pitanju servis u sklopu garancije. Pomoću ove sigurnosne mjere učinkovito spriječite oštećenje prilikom transporta i njegovog spornog rješavanja. Uređaj je optimalno zaštićen samo, kada se nalazi u originalnoj ambalaži, čime se osigurava tekuća obrada.

Utvrđivanje kvarova



PAŽNJA: Prije radova na održavanju izvadite električni kabel od izvora napona. Strujni udar ili dodir s rotirajućim lancem mogu uzrokovati teške ozljede ili smrt.

Problem	Vjerojatan uzrok	Rješenje
Pila je uključena, ali ne sječe.	Lanac je naopako montiran.	Vidi poglavlje: Montaža mača i lanca pile
Pila sječe samo ako se lanac okreće visokom brzinom i ako kod sječenja nastaje samo manja količina piljevina i nekoliko većih odlomaka drva.	Lanac je otupljen.	Vidi poglavlje Brušenje lanca pile
Pila radi sporo i ostaje malo zaglavljena. lagano zaglavljena	Preniski napon.	Žice produžnog kabla nisu pravilno dimenzionirane (vidi Produžni kablovi).
Motor pile se pokreće poslije pritiska prekidača	Osigurač prekidača nije bio utisnut za oslobađanje prekidača. Spojka s produžnim kablom je olabavljena Otvoren je osigurač-automat ili prekidač	Prije pritiska na prekidač pritisnite osigurač prekidača. Provjerite kablovske sklopke Provjerite automat osigurača ili prekidač Pozovite ovlaštenu servis Pozovite ovlaštenu servis
Motor pile radi, ali lanac se ne okreće	Kvar ozubljenog kotača	Pozovite ovlaštenu servis
Lanac nije snabdjeven uljem.	Začepljen je uljni utor na maču Pregusto ulje	Skinite mač i očistite uljni utor. Upotrebljavajte pravilno mazivo (vidi Punjenje uljnog spremnika).
Lanac pada sa mača pile	Lanac je olabavljen. Oštrica i lanac su neispravno montirani.	Zategnite lanac. Vidi Podešavanja napetosti lanca Vidi poglavlje: Montaža mača i lanca pile
Pila dimi	Pila je oštećena. Pilu ne upotrebljavajte	Pozovite ovlaštenu servis
Iz pile curi ulje.	Poklopac uljnog rezervoara nije zatvoren.	Pričvrstite poklopac uljnog rezervoara. Upozorenje: Ispraznite rezervoar za ulje dok se pila ne koristi.

Original – EG-Konformitätserklärung

Hiermit erklären wir, dass die nachfolgend bezeichneten Geräte aufgrund ihrer Konzipierung und Bauart sowie in den von uns in Verkehr gebrachten Ausführungen den einschlägigen, grundlegenden Sicherheits- und Gesundheitsanforderungen der EG-Richtlinien entsprechen.

Bei einer nicht mit uns abgestimmten Änderung der Geräte verliert diese Erklärung Ihre Gültigkeit.

Translation of the EC-Declaration of Conformity

We, hereby declare the conception and construction of the below mentioned appliances correspond - at the type of construction being launched - to appropriate basic safety and hygienic requirements of EC Directives.

In case of any change to the appliance not discussed with us the Declaration expires.

Traduction de la déclaration de conformité CE

Nous déclarons par la présente, que les appareils indiqués ci-dessous répondent, du point de vue de leur conception, construction et réalisation ainsi que leur mise sur le marché, aux exigences fondamentales en matière de santé et d'hygiène des directives CE. Toute modification de l'appareil non autorisée entraîne la perte de validité de la présente déclaration.

Traduzione della dichiarazione di conformità CE

Dichiariamo con il presente noi, che la concezione e costruzione degli apparecchi elencati, nelle realizzazioni che stiamo introducendo alla vendita, sono conforme ai requisiti principali delle direttive CE sulla sicurezza ed igiene.

Nel caso della modifica dell'apparecchio da noi non autorizzata, la presente dichiarazione perde la propria validità.

Vertaling van de EG-Konformiteitverklaring

Hiermede verklaren wij, dat de genoemde machine, op grond van zijn ontwerp en bouwwijze, evenals de door ons in omloop gebrachte uitvoeringen, aan de desbetreffende fundamentele veiligheids- en gezondheidverordeningen van de EG-richtlijnen voldoen. Bij een niet met ons overeengekomen wijziging aan het apparaat verliest deze verklaring haar geldigheid.

Prékald prohlášení o shodě EU

Tímto prohlasujeme my, že koncepce a konstrukce uvedených přístrojů v provedeních, která uvádíme do oběhu, odpovídá příslušným základním požadavkům směrnice EU na bezpečnost a hygienu. V případě změny přístroje, která s námi nebyla konzultována, ztrácí toho prohlášení svou platnost.

Peklad vyhlásenie o zhode EÚ

Týmto vyhlasujeme my, že koncepcia a konštrukcia uvedených prístrojov vo vyhotoveniach, ktoré uvádzame do obehu, zodpovedá príslušným základným požiadavkám smernice EÚ na bezpečnosť a hygienu. V prípade zmeny prístroja, ktorá s nami nebola konzultovaná, stráca toho vyhlásenie svoju platnosť.

Fordítása azonossági nyilatkozat EU

Ezzel kijelentjük mi, a hogy a lentiekben megjelölt gépipari termék, koncepciója és tervezése, az általunk forgalomba kerülő kivitelezésben, megfelel az EU illetékes biztonsági és higiéniai szabályzatok alapkövetelményeinek. A gépen, a velünk való konzultáció nélkül végzett változások esetén, a jelen nyilatkozat érvényességét veszti.

Prevod izjava o ustreznosti EU

S tem izjavljamo, da koncepcija in gradba spodaj navedenih naprav v izvedbah, ki jih uvajamo na trg, odgovarja pristojnim osnovnim zahtevam smernic EU za varnost in higieno. V primeru spremembe naprave, o kateri se niste posvetovali z nami, ta izjava izgubi svojo veljavnost.

Provedenje u Izjava o sukladnosti EU

Ovime izjavljujemo da koncepcija i konstrukcija navedenih strojeva u izvedbi u kojoj se isti puštaju u promet, udovoljavaju odgovarajućim osnovnim zahtjevima smjernica EU u području sigurnosti i higijene. Ova Izjava prestaje važiti u slučaju promjene opreme izvršene bez naše suglasnosti.

Превод на Декларация за съответствие с ЕС

С това декларираме ние, че концепцията и конструкцията на посочените уреди в изпълнения, които пускаме в обръщение, отговарят на съответните изисквания на инструкциите на ЕС за безопасност и хигиена. В случай на изменение на уреда, което не е било консултирано с нас, тази декларация губи своята валидност.

Traducere a declarație de conformitate UE

Prin prezenta noi declarăm, că concepția și construcția utilajelor prezentate, în execuția în care sunt puse în circulație, sunt conforme cu exigențele de bază aferente directivelor UE privind securitatea și igiena. În cazul modificărilor pe utilaj care nu au fost consultate cu noi, prezenta declarație își pierde valabilitatea.

Provedenje u Izjava o usklađenosti sa propisima EU

Ovim izjavljujemo da koncepcija i konstrukcija navedenih uređaja, a u izvedbi u kojoj se isti puštaju u promet, zadovoljavaju odgovarajuće osnovne zahteve iz direktiva EU u vezi sa sigurnošću i higijenom. Ova izjava prestaje da važi u slučaju promena na opremi izvršenih bez naše saglasnosti.

Tłumaczenie Deklaracji zgodności WE

Niniejszym oświadczamy, my że koncepcja i konstrukcja przedstawionych poniżej urządzeń w wersji, która jest wprowadzona do obiegu, odpowiada stosownym podstawowym wymogom dyrektyw UE dotyczących bezpieczeństwa i higieny. Niniejsza deklaracja przestaje obowiązywać w przypadku zmiany urządzenia, która nie została z nami skonsultowana.

AT uygunluk beyanı tercümesi

Beyan ederiz ki aşağıda belirtilen piyasaya sürdüğümüz modellerin tasarım ve yapıları itibarıyla güvenli ve hijyen ile ilgili AB yönetmeliklerine uygun olduğunu beyan ederiz. Aletlerde bize danışılmadan yapılacak bir değişiklik durumunda işbu beyanname geçerliliğini yitirir.

ASTKETTENSÄGE

Electrical branch chainsaw | Perche élagueuse | Rimondatrice Motorizzata | Motorkettingzaag voor takken | Retězová vyvrtvovací pila | Odvetovacia motorová pila | Motoros ágvágó fűrész | Lančana pila za grane | Verižna žaga za nego dreves | Верижен трион | Lančana pila za grane | Ferástráu cu motor | PŁA ŁAŃCUCHOWA DO CIĘCIA DRZEWA | ZINCIRLI BUDAMA TESTERESI

#95157 GAK 710 TELE

Einschlägige EG-Richtlinien

Appropriate EU Directives | Directives CE applicables | Prohlášení o shodě EU | Vyhlásenie o zhode EÚ | Desbetreffende EG-Richtlinien | Direttive CE applicabili | Illetékes EU előírások | Primjenjive smjernice EU | Uporabne smernice EU | Directivele UE aferente | Съответни наредби на ЕС | Primjenjive smjernice EU | Stosowne dyrektywy UE | Ilgijli AB yonnetmeliklari

- | | |
|---|---|
| <input type="checkbox"/> 2014/35/EU | <input checked="" type="checkbox"/> 2014/30/EU |
| <input type="checkbox"/> 1935/2004/EC | <input type="checkbox"/> 1907/2006/EC |
| <input checked="" type="checkbox"/> 2011/65/EU ROHS | <input type="checkbox"/> 2009/142/EC |
| <input type="checkbox"/> 89/686/EEC (PPE) | <input type="checkbox"/> 2009/105/EG (...<20.04.2016) |
| <input checked="" type="checkbox"/> 2006/42/EC | <input type="checkbox"/> 2014/29/EU (...>20.04.2016) |

Annex IV

Notified Body
No: 0905

Name: Intertek Deutschland GmbH
Address: Stangenstabe 1,
70771 Leinfelden-Echterdingen

Type Ex. Cert.-No.: 13SHW2467-01

- 97/68/EC_
Emission No.:

2000/14/EC_2005/88/EC

Konformitätsbewertungsverfahren

Method of compliance assessment | Méthodes d'évaluation de la conformité | Modo di valutazione della conformità | Conformiteitsbeoordelingsprocedure | Způsob posouzení shody | Spôsob posúdenia zhody | Az azonosság megítélésének a módja | Način presoje istovetnosti | Način ocjenjivanja sukladnosti | Начин на обсъждане на съодство | Modul de evaluare a conformității | Način ocjenjivanja usklađenosti | Uygunluk deęerlendirme usulü | Metoda oceny zgodności **Annex V**

Wolpertshausen, 29.09.2017

Helmut Arnold

Geschäftsführer | Managing Director | Gérant | Amministratore delegato | Bedrijfsleider | Jednatel | Konatel | Ügyvezető igazgató | Direktor | Direktor | Управител | Administrator | Direktor | Sirket temsilcisi | Durektor
Güde GmbH & Co. KG, Birkichstraße 6, 74549 Wolpertshausen, Germany

Joachim Bürkle

GÜDE GmbH & Co. KG, Birkichstraße 6, 74549 Wolpertshausen, Germany

Bevollmächtigt die technischen Unterlagen zusammenzustellen.

Authorized to compile the technical file | Autorisé à compiler la documentation technique | Autorizzato alla preparazione della documentazione tecnica | Gemachtigd voor samenstelling van de technische documenten +| Zplnomocněn k sestavování technických podkladů. | Splnomocneny zostavit technické podklady. | Műszaki dokumentáció összeállításra felhatalmazva | Pooblaščen za izdelavo spisov tehnične dokumentacije. | Ovlašten za formiranje tehničke dokumentacije. | Упълномощен за съставяне на техническата документация | İmputernicit să elaboreze documentația tehnică. | Ovlašten za formiranje tehničke dokumentacije. | Teknik evrakları hazırlamakla görevlendirilmiştir. | Upelnomocniony do zestawienia danych technicznych

Angewandte harmonisierte Normen

Harmonised standards used | Normes harmonisées applicables | Použité harmonizované normy | Použité harmonizované normy | Gebruikte harmoniserende normen | Applicate norme armonizzate | Használt harmonizált normák | Primijeni harmonizirani standardi | Uporabljeni usklajeni standardi | Norme armonizate folosite | Използвани хармонизирани норми | Primijeni harmonizirani standardi | Wykorzystane zharmonizowane normy | Kullanilan uyum normları

EN 60745-1:2009+A11:10

EN ISO 11680-1:2011

AfPS GS 2014:01 PAK

EN 55014-1:2006/+A1:2009/+A2:2011

EN 55014-2:2015

EN 61000-3-3:2013

EN 61000-3-2:2014

Garantierter Schalleistungspegel

Guaranteed sound power level | Niveau de puissance acoustique garanti | Livello di potenza sonora garantito | Gegarandeerd geluidsdrunkniveau | Zaručená hladina akustického výkonu | Garantált akusztikus teljesítményszint | Zajamčena ravan akustične zmogljivosti | Garantirana razina akustičke snage | Гарантирано ниво на звукова мощност | Nivelul garantat al puterii sunetului | Garantovani nivo akustične snage | Garanti edilen gürlütlü emisyonu seviyesi | Gwarantowany poziom mocy akustycznej

L_{WA} 103 dB (A)

Gemessener Schalleistungspegel

Measured sound power level | Niveau de puissance acoustique mesuré | Livello di potenza sonora misurato | Gemeten geluidsdrunkniveau | Naměřená hladina akustického výkonu | Nameraná hladina akustického výkonu | Mért akusztikus teljesítményszint | Zajamčena ravan akustične zmogljivosti | Izmerjena razina akustičke snage | Измерено ниво на звукова мощност | Nivel măsurat al puterii sunetului | Izmereni nivo akustične snage | Ölçülen gürlütlü emisyonu seviyesi | Zmierzony poziom mocy akustycznej

L_{WA} 102 dB (A)



GÜDE GmbH & Co. KG

Birkichstrasse 6

74549 Wolpertshausen

Deutschland

Tel.: +49-(0)7904/700-0

Fax.: +49-(0)7904/700-250

eMail: info@guede.com

www.guede.com

