



SPALTY W 370/4T

94698



Deutsch D Originalbetriebsanleitung HOLZSPALTER	3-7
English GB Translation of Original Operating Instructions LOG SPLITTER	8-12
Français F Traduction du mode d'emploi origina FENDEUR DE BOIS	13-17
Čeština CZ Překlad originálního návodu k obsluze ŠTÍPAČ ŠPALKŮ	18-22
Slovenčina SK Preklad originálneho návodu na obsluhu ŠTIEPAČKA DREVA	23-27
Nederlands NL Vertaling van de originele gebruiksaanwijzing HOUTSPLIJTER	28-32
Italiano I Traduzione del Manuale d'Uso originale SPACCATRICE DEI TRONCHI IDRAULICA	33-37
Magyar H Eredeti használati útmutató fordítása HASOGATÓ	38-41
Slovenščina SLO Prevod originalnih navodil za uporabo CEPILEC DRV	42-46
Hrvatski HR Prijevod originalnih uputa za korištenje CJEPAČ DRVA	47-51
Bošnjački BIH Prijevod originalnih uputstava za korištenje CJEPAČ DRVA	52-56
Română RO Mod de utilizare – traducerea versiunii originale DESPICATOR DE LEMNE	57-61
Български BG Превод на оригиналното упътване за обслужване УСТРОЙСТВО ЗА ЦЕПЕНЕ НА ДЪРВА	62-66



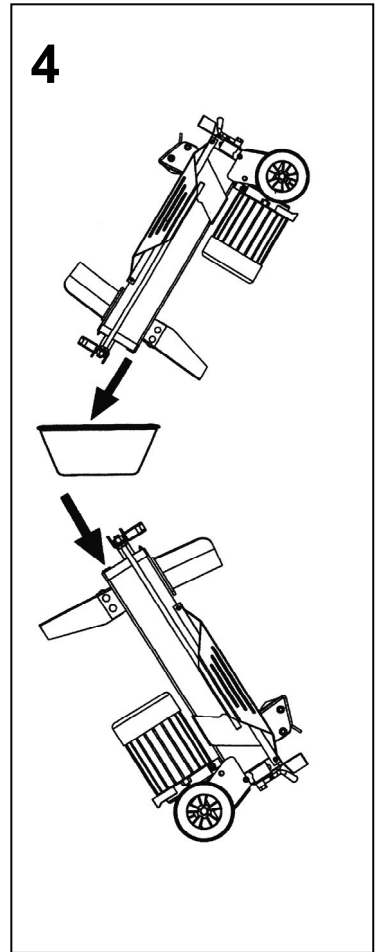
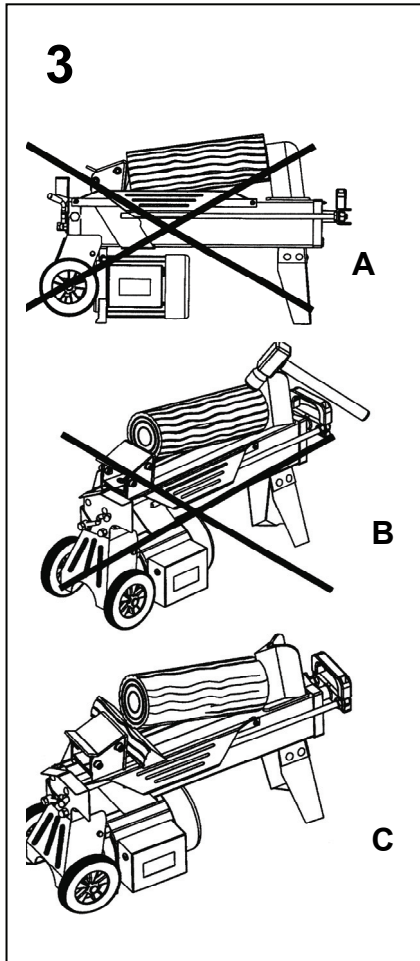
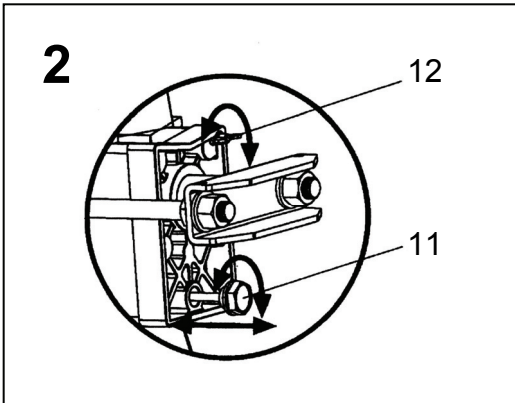
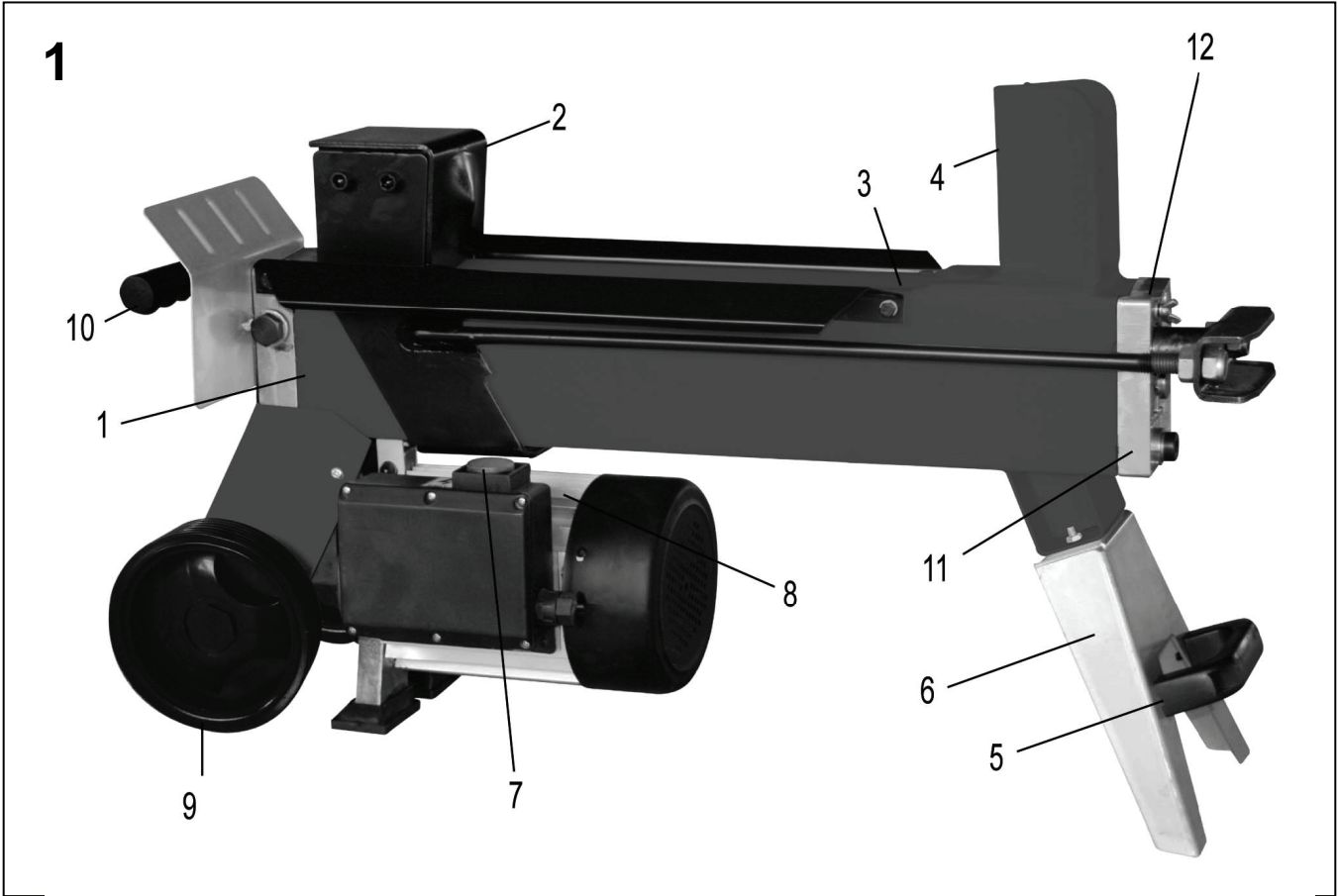

Einleitung

Damit Sie an Ihrem neuen Gerät möglichst lange Freude haben, bitten wir Sie, die Betriebsanweisung und die beiliegenden Sicherheitshinweise vor Ingebrauchnahme sorgfältig durchzulesen. Ferner wird empfohlen, die Gebrauchsanweisung für den Fall aufzubewahren, dass Sie sich die Funktionen des Artikels später nochmals ins Gedächtnis rufen möchten.

Im Rahmen ständiger Produktweiterentwicklung behalten wir uns vor zur Verbesserung technische Änderungen umzusetzen.

Bei diesem Dokument handelt es sich um die Originalbetriebsanweisung.

Lieferumfang

Nehmen Sie das Gerät aus der Transportverpackung und prüfen Sie die Vollständigkeit und das Vorhandensein folgender Teile:

- **1 Holzspalter**
- **1 Originalbetriebsanweisung**
- **Gewährleistungskarte**

Sollten Teile des Lieferumfangs fehlen oder beschädigt sein, wenden Sie sich bitte an Ihren Händler.

Gerätebeschreibung (Abb. 1)

1. Öltank
2. Druckplatte
3. Auflagefläche
4. Spaltkeil
5. Transportgriff
6. Standbein
7. Auslöseknopf
8. Motor
9. Transportrad
10. Hydraulik-Hebel
11. Öl-Abflussschraube
12. Entlüftungsschraube

Technische Daten

Anschluss/Frequenz:	230V~50Hz
Motorleistung:	1500 W/(P1, S6 40%)
Schutzklasse:	IP 54
Isolationsklasse:	B
Leerlaufdrehzahl:	2950 min-1
Max. Spaltdruck:	4 Tonnen
Hydraulikölmenge:	2,4 l/SAE 20/HPL 46
Max. Hydraulikdruck:	160 bar
max. Spalthub:	230 mm
Spaltgut-Ø min./max.:	50/250 mm
Spaltgutlänge min./max.:	250/370 mm
Vorlaufgeschwindigkeit:	0,04 m/s
Rücklaufgeschwindigkeit:	0,06 m/s
Aufbaumaße LxBxH:	810x270x460 mm
Gewicht:	38 kg

Allgemeine Hinweise

- Überprüfen Sie nach dem Auspacken alle Teile auf eventuelle Transportschäden.
- Überprüfen Sie die Sendung auf Vollständigkeit.
- Machen Sie sich vor dem Einsatz anhand der Betriebsanleitung mit dem Gerät vertraut.
- Verwenden Sie bei Zubehör sowie Verschleiß- und Ersatzteilen nur Originalteile.



Betreiben Sie das Gerät nur mit einem RCD (Fehlerstromschutzschalter) 30mA.

⚠ Sicherheitshinweise

- Alle Sicherheits- und Gefahrenhinweise an der Maschine beachten und in lesbarem Zustand halten.
- Die Sicherheitseinrichtungen an der Maschine dürfen nicht demontiert oder unbrauchbar gemacht werden.
- Netzanschlussleitungen überprüfen. Keine fehlerhaften Leitungen verwenden. Siehe Elektrischer Anschluss.
- Vor Inbetriebnahme die korrekte Funktion der Zweihandbedienung prüfen.
- Die Bedienungsperson muss mindestens 18 Jahre alt sein. Auszubildende müssen mindestens 16 Jahre alt sein, dürfen aber nur unter Aufsicht an der Maschine arbeiten.
- Beim Arbeiten Arbeitshandschuhe tragen.
- Vorsicht beim Arbeiten: Verletzungsgefahr für Finger und Hände durch das Spaltwerkzeug.
- Zum Spalten von schweren oder unhandlichen Teilen geeignete Hilfsmittel zum Anstutzen verwenden.
- Umrüst-, Einstell-, Mess- und Reinigungsarbeiten nur bei ausgeschaltetem Motor durchführen. Netzstecker ziehen.
- Installationen, Reparaturen und Wartungsarbeiten an der Elektroinstallation dürfen nur von Fachleuten ausgeführt werden.
- Sämtliche Schutz- und Sicherheitseinrichtungen müssen nach abgeschlossener Reparatur- und Wartungsarbeiten sofort wieder montiert werden.
- Beim Verlassen des Arbeitsplatzes den Motor ausschalten. Netzstecker ziehen.
- Das Blockieren der Zweihandschaltung und/oder das Umgehen der Stellteile der Zweihandschaltung ist unzulässig, da hierdurch besondere Verletzungsgefahren beim Bedienen der Maschine drohen.
- Eigenmächtige Veränderungen an der Maschine schließen eine Haftung des Herstellers für daraus resultierende Schäden aus.

Bestimmungsgemäße Verwendung

Der Hydraulik-Holzspalter ist nur für liegenden Betrieb einsetzbar. Hölzer dürfen nur liegend in Faserrichtung gespalten werden. Die Abmessung der zu spaltenden Hölzer beträgt maximal 37 cm.

Jeder darüber hinausgehende Gebrauch gilt als nicht bestimmungsgemäß. Für daraus resultierende Schäden oder Verletzungen haftet der Hersteller nicht. Bitte beachten Sie das unsere Geräte bestimmungsgemäß nicht für den gewerblichen Einsatz konstruiert sind.

Montage

Aus Verpackungsgründen ist das Standbein (Abb. 1/6) und der Handgriff (Abb. 1/5) kundenseitig zu montieren. Verwenden Sie hierzu die beiliegenden 2 Sechskant-Schrauben M6x16 mit Mutter für das Standbein sowie die Innen-Sechskant-Schrauben M6x16 mit Mutter für den Handgriff. Stellen Sie hierzu das Gerät waagrecht auf den Boden und unterlegen Sie dieses an der Spaltkeilseite mit dem Styroporpolster der Verpackung.

Vor dem Betrieb

- Holz niemals stehend oder gegen die Faserrichtung spalten!
- Die Sicherheits-, Arbeits- und Wartungsvorschriften des Herstellers sowie die in den technischen Daten angegebenen Abmessungen müssen eingehalten werden.
- Die zutreffenden Unfallverhütungsvorschriften und die sonstigen, allgemein anerkannten

sicherheitstechnischen Regeln müssen beachtet werden.

- Die Maschine darf nur von sachkundigen Personen genutzt, gewartet oder repariert werden, die damit vertraut und über die Gefahren unterrichtet sind. Eigenmächtige Veränderungen an der Maschine schließen eine Haftung des Herstellers für daraus resultierende Schäden aus.
- Die Maschine darf nur mit Originalzubehör und Originalwerkzeugen des Herstellers genutzt werden.
- Jeder darüber hinausgehende Gebrauch gilt als nicht bestimmungsgemäße Verwendung. Für daraus resultierende Schäden haftet der Hersteller nicht, das Risiko dafür trägt allein der Benutzer

Aufstellen

Bitte beachten Sie, dass Ihre Maschine auf festem Grund gerade, standsicher und mit ausreichender Beleuchtung aufgestellt ist.

Schaffen Sie ausreichend Platz, um sicheres und störungsfreies Arbeiten zu ermöglichen.

⚠ Restrisiken

Die Maschine ist nach dem Stand der Technik und den Anerkannten sicherheitstechnischen Regeln gebaut. Dennoch können beim Arbeiten einzelne Restrisiken auftreten.

- Verletzungsgefahr für Finger und Hände durch das Spaltwerkzeug bei unsachgemäßer Führung oder Auflage des Holzes.
- Verletzungsgefahr durch das wegschleudernde Werkstück bei unsachgemäßer Haltung oder Führung.
- Gefährdung durch Strom bei Verwendung nicht ordnungsgemäßer Elektroanschlussleitungen.
- Desweiteren können trotz aller getroffener Vorkehrungen nicht offensichtliche Restrisiken bestehen.
- Restrisiken können minimiert werden, wenn die **Sicherheitshinweise** und die **Bestimmungsgemäße Verwendung**, sowie die Bedienungsanweisung insgesamt beachtet werden.

⚠ Elektrischer Anschluss

Elektrische Anschlussleitung regelmäßig auf Schäden überprüfen. Vorher Netzstecker ziehen!
Elektrische Anschlussleitungen müssen den einschlägigen VDE- und DIN-Bestimmungen entsprechen. Verwenden Sie nur Anschlussleitungen mit Kennzeichnung H 07-RN. Ein Aufdruck der Typenbezeichnung auf der Anschlussleitung ist Vorschrift.

Schadhafte Elektroanschlussleitungen

An elektrischen Anschlussleitungen entstehen oft Isolationsschäden.

Mögliche Ursachen:

Druckstellen, wenn Anschlussleitungen durch Fenster- oder Türspalte geführt werden.
Knickstellen durch unsachgemäße Befestigung oder Führung der Anschlussleitung.
Schnittstellen durch Überfahren der Anschlussleitung.
Isolationsschäden durch Herausreißen aus der Wandsteckdose.
Risse durch Alterung der Isolation.

Solche schadhafte Elektroanschlussleitungen dürfen nicht verwendet werden und sind auf Grund der Isolationsschäden lebensgefährlich!

Bedienung Abb. 3

Vor Arbeitsbeginn muss die Entlüfterschraube (Abb. 2/12) unbedingt um einige Umdrehungen gelockert werden, damit die Luftzirkulation im Öltank gewährleistet ist. Bleibt sie beim Arbeiten angezogen, führt die hydraulische Bewegung zu einem Überdruck.

Vor jedem Transport des Geräts ist diese Schraube unbedingt fest anzuschrauben, um Ölaustritt zu verhindern.

Nur gerade abgesägte Hölzer spalten.

1. Legen Sie das Spaltgut plan und gerade auf die Auflagefläche (Abb. 1/3)
2. Der Holzspalter ist für eine Zwei-Hand-Bedienung ausgerüstet – die linke Hand bedient den Hydraulikhebel (Abb. 1/10), die rechte den Auslöseknopf (Abb. 1/7).
3. Drücken Sie den Hydraulikhebel (Abb. 1/10) in der beschriebenen Weise nach unten und lösen den Spaltvorgang durch Betätigen des Auslöseknopfes (Abb. 1/7) aus.

Das Loslassen eines der Bedienteile führt zum sofortigen Stopp der Maschine. Das Loslassen beider Bedienteile führt dazu, dass die Druckplatte zurückgefahren wird. Ist das Gerät innerhalb 5 Sekunden nicht in der Lage, ein Stück Spaltgut zu spalten, stoppen Sie den Vorgang unverzüglich. Das Spaltgut ist wahrscheinlich zu hart für die Kapazität. Drehen Sie das Spaltgut um 90° und versuchen es erneut einmal.



Vorsicht: bei andauerndem Betrieb von mehr als 5 Sekunden droht Überhitzung bzw. das Gerät zu beschädigen. Brechen Sie den Vorgang ab.

Fehlerhafte Bestückung, Abb. 3/A

Legen Sie Spaltgut immer plan auf die Auflagefläche! Es darf nicht verrutschen oder sich schräg stellen lassen. Der Spaltkeil wird überstrapaziert, wenn ein Spaltvorgang nicht auf der gesamten Schneide, sondern nur im oberen Bereich erfolgt.

Spalten Sie niemals mehrere Stücke gleichzeitig! Es besteht die Gefahr, dass eines der Teile unkontrollierbare Beschleunigung erfährt.

Achtung! Hohe Verletzungsgefahr!

Verkeiltes Spaltgut, Abb. 3/B/C

Versuchen Sie niemals, verkeiltes Spaltgut der Maschine heraus zu klopfen. Dies kann zu Unfällen und Beschädigungen am Gerät führen.

Gehen Sie wie folgt vor:

1. Lassen Sie die Druckplatte in die Startposition zurückfahren.
2. Legen Sie einen Keil unter das Spaltgut wie in der Abbildung gezeigt.
3. Lösen Sie einen Spaltvorgang aus, so dass die Druckplatte den Keil weit unter das herauszulösende Spaltgut schiebt.
4. Wiederholen Sie die oberen Schritte mit neuen Keilen so lange, bis das Spaltgut nach oben aus der Maschine geschoben wird.

Kennzeichnungen





Produktsicherheit:

	
Produkt ist mit den einschlägigen Normen der Europäischen Gemeinschaft konform	





Verbote:

	
Am Netzstecker ziehen verboten!	Vor Regen und Feuchtigkeit schützen!
	
Maschine darf nur von einer Person bedient werden	Schutzeinrichtung entfernen verboten



Warnung:

	
Warnung/Achtung	Warnung vor gefährlicher elektrischer Spannung
	
Warnung vor weggeschleuderten Teilen	Warnung vor Handverletzungen
	
Halten Sie in der Nähe stehende Personen auf sicheren Abstand zur Maschine (mindestens 5m)	



Gebote:

	
Lesen Sie die Gebrauchsanleitung sorgfältig durch. Machen Sie sich mit dem Gebrauch des Gerätes vorab sorgfältig vertraut.	Schutzhandschuhe benutzen
	
Sicherheitsschuhe benutzen	Gesichtsschutzschild benutzen
	
Vor dem Öffnen Stecker ziehen	









Umweltschutz:

	
Abfall nicht in die Umwelt sondern fachgerecht entsorgen.	Verpackungsmaterial aus Pappe kann an den dafür vorgesehenen Recycling-Stellen abgegeben werden.
	
Schadhafte und/oder zu entsorgende elektrische oder elektronische Geräte müssen an den dafür vorgesehenen Recycling-Stellen abgegeben werden.	

Verpackung:

	
Vor Nässe schützen	Packungsorientierung Oben
	
Interseroh-Recycling	

Technische Daten:

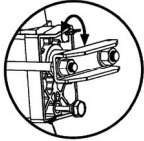
	
Anschluss	Gewicht
	IP 54
Motorleistung	Schutzart
	
Drehzahl	Spaltdruck
	
Spaltgutdurchmesser	Spaltgutlänge
	
Hydrauliköltankinhalt	Entlüftungsschraube öffnen

Gewährleistung

Die Gewährleistungszeit beträgt 12 Monate bei gewerblicher Nutzung, 24 Monate für Verbraucher und beginnt mit dem Zeitpunkt des Kaufs des Gerätes.

Die Gewährleistung erstreckt sich ausschließlich auf Mängel, die auf Material- oder Herstellungsfehler zurückzuführen sind. Bei Geltendmachung eines Mangels im Sinne der Gewährleistung ist der Kaufbeleg - der das Verkaufsdatum auszuweisen hat - mit Verkaufsdatum beizufügen.

Von der Gewährleistung ausgeschlossen sind unsachgemäße Nutzung, wie z. B. Überlastung des Gerätes, Gewaltanwendung, Beschädigungen durch Fremdeinwirkung, Fremdkörper, sowie Nichtbeachtung der Gebrauchs- und Aufbauanleitung und normaler Verschleiß.

Verhalten im Notfall

Leiten Sie die der Verletzung entsprechend notwendigen Erste Hilfe Maßnahmen ein und fordern Sie schnellst möglich qualifizierte ärztliche Hilfe an. Bewahren Sie den Verletzten vor weiteren Schädigungen und stellen Sie diesen ruhig.

Für einen eventuell eintretenden Unfall sollte immer ein Verbandskasten nach DIN 13164 am Arbeitsplatz griffbereit vorhanden sein. Dem Verbandskasten entnommenes Material ist sofort wieder aufzufüllen. Wenn Sie Hilfe anfordern, machen Sie folgende Angaben:

1. Ort des Unfalls
2. Art des Unfalls
3. Zahl der Verletzten
4. Art der Verletzungen

Entsorgung

Die Entsorgungshinweise ergeben sich aus den Piktogrammen die auf dem Gerät bzw. der Verpackung aufgebracht sind. Eine Beschreibung der einzelnen Bedeutungen finden Sie im Kapitel „Kennzeichnung“.

Entsorgung der Transportverpackung

Die Verpackung schützt das Gerät vor Transportschäden. Die Verpackungsmaterialien sind in der Regel nach umweltverträglichen und entsorgungstechnischen Gesichtspunkten ausgewählt und deshalb recycelbar. Das Rückführen der Verpackung in den Materialkreislauf spart Rohstoffe und verringert das Abfallaufkommen. Verpackungsteile (z.B. Folien, Styropor®) können für Kinder gefährlich sein. **Es besteht Erstickungsgefahr!** Bewahren Sie Verpackungsteile außerhalb der Reichweite von Kindern auf und entsorgen Sie sie so schnell wie möglich.

Anforderungen an den Bediener

Der Bediener muss vor Gebrauch des Gerätes aufmerksam die Bedienungsanleitung gelesen haben.

Qualifikation

Außer einer ausführlichen Einweisung durch eine sachkundige Person ist keine spezielle Qualifikation für den Gebrauch des Gerätes notwendig.

Mindestalter

Das Gerät darf nur von Personen betrieben werden, die das 18. Lebensjahr vollendet haben. Eine Ausnahme stellt die Benutzung als Jugendlischer dar, wenn die Benutzung

im Zuge einer Berufsausbildung zur Erreichung der Fertigkeit unter Aufsicht eines Ausbilders erfolgt.

Schulung

Die Benutzung des Gerätes bedarf lediglich einer entsprechenden Unterweisung. Eine spezielle Schulung ist nicht notwendig.

Service

Sie haben **technische Fragen? Eine Reklamation? Benötigen Ersatzteile oder eine Bedienungsanleitung?** Auf unserer Homepage **www.guede.com** im Bereich **Service** helfen wir Ihnen schnell und unbürokratisch weiter. Bitte helfen Sie uns Ihnen zu helfen. Um Ihr Gerät im Reklamationsfall identifizieren zu können benötigen wir die Seriennummer sowie Artikelnummer und Baujahr. Alle diese Daten finden Sie auf dem Typenschild. Um diese Daten stets zur Hand zu haben, tragen Sie diese bitte unten ein.

Seriennummer:
Artikelnummer:
Baujahr:

Tel.: +49 (0) 79 04 / 700-360
Fax: +49 (0) 79 04 / 700-51999
E-Mail: support@ts.guede.com



Bevor Sie Wartungs/Reinigungs oder sonstige Arbeiten am Gerät durch führen ist dieses immer vom Stromnetz zu trennen. Lassen Sie das Gerät vor dementsprechenden Arbeiten sowie einem Transport ansteh Abkühlen.

Wartung

Umrüst-, Einstell-, Mess- und Reinigungsarbeiten nur bei Ausgeschaltetem Motor durchführen. Netzstecker ziehen. Reparatur- und Wartungsarbeiten an der elektrischen Anlage nur von Elektrofachkräften ausführen lassen. Sämtliche Schutz- und Sicherheitseinrichtungen müssen nach abgeschlossenen Reparatur- und Wartungsarbeiten sofort wieder montiert werden.

Wir empfehlen Ihnen:

- Das Spaltmesser ist ein Verschleißteil, das bei Bedarf nachgeschliffen werden soll.
- Die kombinierte Zweihandschutzeinrichtung muss leichtgängig bleiben. Gelegentlich mit wenigen Tropfen Öl schmieren.
- Auflagefläche sauber halten.
- Gleitschienen mit Fett schmieren.

Hydraulik/Ölwechsel

Die Hydraulikanlage ist ein geschlossenes System mit Öltank, Ölpumpe und Steuerventil. Es darf nicht verändert oder manipuliert werden.

Anschlüsse und Verschraubungen regelmäßig auf Dichtheit prüfen, bei Bedarf nachziehen. Der Öltank ist werksseitig mit hochwertigem Hydrauliköl der ISO Viskositätsstufe 20 gefüllt.

Ölwechsel nach je 150 Betriebsstunden durchführen

1. Die Druckplatte ist in Startposition. Nehmen Sie die Maschine nun vom Netz.
2. Lösen Sie die Öl-Abfluss-Schraube (Abb. 1/11) und legen diese beiseite.
3. Stellen Sie eine leere 4-l-Schale neben Gerät und richten dieses auf, wie in (Abb. 4) gezeigt. Warten Sie, bis das gesamte Altöl ausgeflossen ist. Umweltgerecht entsorgen!

4. Drehen Sie die Maschine auf den Kopf (Abb. 4), um ca. 2,4 l Hydrauliköl (Viskosität 20) nach zu füllen.
5. In der Öl-Abfluss-Schraube (Abb. 1/11) ist ein Ölmess-Stab integriert. Führen Sie diesen nun gereinigt in die noch vertikal stehende Maschine ein. Ziehen Sie ihn wieder heraus, es sollte ein Ölfilm erreicht sein zwischen den beiden Kerben.
6. Schrauben Sie nun die Öl-Abfluss-Schraube (Abb. 1/11) wieder fest ein. Anschließend das Gerät einige Male leer betätigen. Kontrollieren Sie in regelmäßigen Abständen den Ölstand und füllen bei Bedarf nach.

	<ul style="list-style-type: none"> • Öl-Abfluss-Schraube locker • Ölventil und/oder Dichtungen defekt. 	<ul style="list-style-type: none"> • Öl-Abfluss-Schraube fest anziehen • Händler anrufen
--	--	--

Transport

Zum Entnehmen aus dem Karton sind mindestens 2 Personen erforderlich.
 Die Maschine lässt sich schräg auf die Räder gestellt transportieren.
 Tragegriff verwenden, hochheben und ziehen.
 Lagerbedingungen: Trockener, überdachter Lagerort, maximale Luftfeuchtigkeit 80 %, Temperaturbereich von -20°C bis +60°C.
 Vor jedem Transport des Geräts ist diese Schraube unbedingt fest anzuschrauben, um Ölaustritt zu verhindern.
 Achten Sie auf einen stehenden Transport.

Fehlersuche

Die Tabelle zeigt mögliche Fehler, deren mögliche Ursache und Möglichkeiten zur Abhilfe. Sollten Sie das Problem trotzdem nicht beseitigen können, ziehen Sie eine Fachkraft zu Rate.



Vor Wartung- oder Reinigungsarbeiten das Gerät ausschalten und den Netzstecker ziehen.



Gefahr eines elektrischen Schlages.

Symptome	Mögliche Ursache	Abhilfe
Motor beendet selbstständig Spaltvorgang	<ul style="list-style-type: none"> • Überspannungs-Schutzvorrichtung wurde ausgelöst 	<ul style="list-style-type: none"> • Elektrofachkraft
Spaltgut wird nicht gespalten	<ul style="list-style-type: none"> • Maschine falsch bestückt • Spaltgut-Umfang übersteigt Motorkapazität • Spaltkeil ist stumpf • Öl tritt aus 	<ul style="list-style-type: none"> • Spaltgut richtig einlegen, siehe auch Bedienung • Spaltgut in passender Größe sägen • Spaltkeil schleifen • Undichte Stelle lokalisieren, Fachkraft aufsuchen
Druckplatte vibriert, erzeugt Geräusche	<ul style="list-style-type: none"> • Ölmenge und Luftüberschuss im Hydraulik-System 	<ul style="list-style-type: none"> • Ölstand prüfen ggf. Öl nachfüllen, ansonsten Fachkraft kontaktieren
Ölaustritt am Zylinder oder an anderen Stellen	<ul style="list-style-type: none"> • Lufteinschluss im Hydr.-System während dem Betrieb • Entlüftungsschraube vor Transport nicht angezogen 	<ul style="list-style-type: none"> • Entlüftungsschraube vor Gebrauch einige Umdrehungen lösen • Entlüftungsschraube vor Transport fest anziehen

Introduction

To enjoy your new appliance as long as possible, please read carefully the Operating Instructions and the attached safety instructions before using it. Further, we recommend keeping the Operating Instructions to recall the product features in the future.

Within the continuous product development, we reserve the right to make technical changes to improve it.

This document represents translation of the original Operating Instructions.

Supply includes

Take the appliance out of the transport package and check it whether there are the following parts:

- **1 log splitter**
- **1 original Operating Instructions**
- **Warranty Certificate**

Please contact your dealer if any parts are missing or are damaged.

Appliance description (pic. 1)

1. Oil tank
2. Pressure plate
3. Supporting surface
4. Splitting wedge
5. Maneuvering handle
6. Foot
7. Starter
8. Engine
9. Traversing wheel
10. Hydraulic lever
11. Oil drain screw
12. Air vent screw

Technical specifications

Voltage/frequency:	230V~50Hz
Engine output:	1,500 W/(P1, S6 40%)
Protection class:	IP 54
Insulation class:	B
Idle speed:	2,950 per min ⁻¹
Max. splitting force:	4 tons
Hydraulic oil amount:	2.4 l/SAE 20/HPL 46
Max. hydraulic pressure:	160 bar
Max. splitting force:	230 mm
Min./max. Ø of wood splitting:	50/250 mm
Min./max. wood splitting length:	250/370 mm
Forward movement speed:	0.04 m per second
Backward movement speed:	0.06 m per second
Assembly dimensions LxWxH:	810x270x460 mm
Weight:	38 kg

General instructions

- After unpacking, check all parts for any damage caused during transport.
- Check whether the shipment is complete.
- Learn the appliance functions through the Operating Instructions before using it.
- Original accessory equipment and original wearable and spare parts to be used only.



Appliance to be used with RCD (safety switch against stray current) 30mA only!

⚠ Safety instructions

- Follow all safety and warning instructions on the appliance and keep them readable.
- The safety equipment on the appliance must not be disassembled or put out of operation.
- Check the feeder cables. Do not use any defective feeder cables. See the Plugging section.
- Check whether the two-handed operation works properly before putting the appliance into operation.
- The operator must be at least 18 years old. Trained persons must be at least 16 years of age; however, they only may work when supervised.
- Wear working gloves when operating the appliance.
- Be caution when working: Risk of injury to fingers and hands by the splitter.
- Use appropriate supporting aids for splitting heavy or difficult-to-process pieces of wood.
- Any changeover, adjustment, measurement and cleaning to be performed when the engine is off only. Unplug the appliance.
- Any installation, repair and servicing of the wiring system may only be performed by professionals.
- All protective and safety equipment must be immediately refitted after finishing any repair and servicing work.
- Switch the engine off after leaving the place of your work. Unplug the appliance.
- Blocking the two-handed operation and/or bypassing the adjustment parts of the two-handed operation is inadmissible as a risk of injury when operating appliance could arise as a result.
- Any changes to the appliance exclude the liability of the producer for any consequential damage.

Use as designated

The hydraulic log splitter may only be used in a horizontal position. Wood may only be split in a horizontal position along the fibre. The maximum split wood length is 37 cm. Any other use will be considered a use in conflict with the designation. The manufacturer will not be liable for any consequential damage or injuries. Please be sure to know that our appliances have not been designed for industrial purposes.

Assembly

For simple packing, the foot (pic. 1/6) and handle (pic. 1/5) are installed by the customer.

For that purpose, use the 2 enclosed M6X16 hex screws with a nut for the foot and M6x16 socket-head screws with a nut for the handle. In doing so, put the appliance horizontally on the floor and support it with the package polystyrene on the splitting wedge side.

Before operation

- Never split the wood when standing and against the fibre!
- The safety regulations and regulations applicable for work and servicing issued by the manufacturer and dimensions mentioned in the technical specifications must be followed.
- Applicable safety regulations and other, generally recognised safety-technical regulations must also be followed.
- The appliance may only be used, serviced and repaired by professionals familiarised with and notified of the risks. Any changes to the appliance exclude the liability of the manufacturer for any consequential damage.
- The appliance may only be used with the original accessory equipment and original tools of the manufacturer.

- Any other use will be considered a use in conflict with the designation. The manufacturer will not be liable for any consequential damage. The risk is borne by the user.

Installation

Please make sure the appliance is installed evenly and steadily on a solid surface with adequate lighting. Make sure you have enough room to work safely and undisturbed.

⚠ Residual risks

The appliance has been designed according to the state of the art and recognised safety-technical regulations. However, there still may be some residual risks when working with the appliance.

- Risk of injury to fingers and hands by the splitter when wood is guided or supported unprofessionally.
- Risk of injury by a thrown-away piece of wood as a result of unprofessional holding or guiding.
- Risk of electric shock when unspecified feeder cables are used.
- Further, there may be some hidden residual risks despite all the preventive measures taken.
- Residual risks can be minimised if **Safety instructions** and **Use as designated** and the entire Operating Instructions are followed.

⚠ Plugging

Check regularly the feeder cables for any damage. Before that, the appliance must be unplugged!
The feeder cable must be in accordance with applicable provisions of VDE and DIN. Feeder cable with H 07-RN marking to be used only. Sticking the type marking on the feeder cable is mandatory.

Defective feeder cables

Insulation gets often damaged on the electric feeder cables.

Possible causes:

Sores if feeder cables are guided in gaps under windows or doors.
Breaks as a result of unprofessional fixing or guiding of feeder cables.
Cutting-off as a result of the feeder cable being run over.
Insulation damage by pulling the cable out of wall socket.
Cracks as a result of insulation aging.

Feeder cables damaged in this way must not be used – they are a risk to life due to the insulation damage!

Operation - pic. 3

Before starting your work, the air vent screw (pic. 2/12) must be necessarily loosened by a few turns to enable air circulation in the oil tank.

If it is kept tightened when working with the appliance, the hydraulic movement would cause overpressure.

The screw must necessarily be tightened whenever the appliance is to be transported to prevent oil leak.

Evenly cut pieces of wood to be split only.

1. Put the split wood flatways and evenly on the supporting surface (pic. 1/3).
2. The log splitter has been fitted with two-handed operation – left hand operates the hydraulic lever (pic. 1/10) and right hand operates the starter (pic. 1/7).
3. Press the hydraulic lever (pic. 1/10) down as specified and use the starter (pic. 1/7) to active the splitting process.

If one operated part is released, the appliance stops immediately. Releasing both operated parts makes the pressure plate go back. If the appliance is unable to split another piece of wood in 5 seconds, stop the process at once. The wood to be split is probably too hard. Turn the wood to be split by 90° and try once more.



Caution: For operation taking more than 5 seconds there is a risk of appliance overheating or damage to be more specific. Interrupt the process.

Wrong fitting, pic. 3/A

The split wood to be put to the supporting surface flatways at all times!

It must not slide down or be put askew. The splitting wedge gets overloaded if splitting does not take place along the entire edge but only in its upper part.

Never split more pieces at the same time!

There could be a risk that one of the pieces gets shot out uncontrolled.

Caution! High risk of injury!

Stuck wood, pic. 3/B/C

Never try to knock the stuck wood out of the appliance. This could lead to injuries and damage the appliance.

Proceed as follows:

1. Let the pressure plate get to the starting position.
2. Put a wedge under the wood to be split – see picture.
3. Perform one splitting cycle in a way the pressure plate moves the wedge far under the wood you wish to release.
4. Repeat the steps above with new wedges until the wood is pushed up from the appliance.

Marking





Product safety:

	
Product corresponds to applicable EU standards	





Prohibitions:

	
No pulling the plug!	Protect against rain and moisture!
	
Appliance to be operated by one person only	Do not remove the protective equipment



Warning:

	
Warning/Caution	Warning against dangerous voltage
	
Warning against thrown-away items	Warning against hand injury
	
Keep bystanders in safe distance from the appliance (at least 5 m)	



Commands:

	
Read carefully the Operating Instructions. Learn carefully how the appliance is used before using it.	Protective gloves to be used
	
Safety shoes to be used	Face protective shield to be used
	
Pull the plug out before opening.	









Environment protection:

	
Dispose waste professionally so as not harm the environment.	Packing cardboard material may be delivered to collecting centres for recycling.
	
Any defective and/or disposed electric or electronic devices must be delivered to respective collection centres.	

Package:

	
Protect against moisture	This side up
	
Interseroh-Recycling	

Technical specifications:

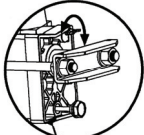
	
Connection	Weight
	IP 54
Engine output	Protection type
	
Revolutions:	Splitting force
	
Split wood diameter	Split wood length
	
Hydraulic oil tank capacity	Open the air vent screw

Warranty

A warranty period of 12 months applies to commercial use and 24 months apply to private use and commences on the day of purchase of the device.

Warranty applies exclusively to failures due to defective material or workmanship. An original sale slip with indication of date of sale must be presented in case of claiming for the warranty rights.

Warranty does not cover unprofessional use such as device overload, violent use, damage caused by third party or foreign materials, failure to comply with operations and assembly manual, and normal wear and tear.

Behaviour in case of emergency

Provide necessary first aid treatment corresponding to the injury nature and seek qualified medical help as soon as possible.

Protect the injured person from other injuries and calm him/her down.

In case of accident, first aid kit must always be available in the place of your work in accordance with DIN 13164. Material taken out of the first aid kit needs to be supplemented right away. Please provide the following details if help is needed:

1. **Place of accident**
2. **Accident nature**
3. **Number of injured persons**
4. **Injury type**

Disposal

The disposal instructions are based on icons placed on the appliance or its package. The description of the meanings can be found in the "Marking" section.

Transport package disposal

The package protects the appliance against damage during transport. Packing materials are usually chosen depending on their environmental friendliness and disposal method and can therefore be recycled.

Returning the package to material circulation saves raw materials and reduces waste disposal costs.

Parts of packages (e.g. foils, styropor®) can be dangerous to children. **Risk of suffocation!**

Keep parts of packages away from children and dispose them as soon as possible.

Operator requirements

The operator must carefully read the Operating Instructions before using the appliance.

Qualification

No special qualification is necessary for using the appliance apart from detailed instruction by an expert.

Minimum age

The appliance can only be operated by persons over 18 years of age. An exception includes youngsters operating the appliance within their professional education to achieve necessary skills under trainer's supervision.

Training

Using the appliance only requires appropriate instructions by a professional or reading the Operating Instructions. No special training necessary.

Maintenance

Do you have any **technical questions? A claim? Do you need spare parts or the Operating Instructions?**

You will be helped quickly and without needless bureaucracy at our webpage www.guede.com in the **Services** part. Please help us be able to assist you. To identify your appliance when claimed, we need to know its serial No., order No, and year of production. All these details can be found on the type label. Enter the details below for future reference.

Serial No.

Order No.

Year of production:

Tel. +49 (0) 79 04 / 700-360
Fax: +49 (0) 79 04 / 700-51999
Email: support@ts.guede.com



The appliance must always be unplugged before any servicing/cleaning and other works on the appliance. Let the appliance cool down before any work and transport.

Servicing

Any changeover, adjustment, measurement and cleaning to be performed when the engine is off only. Unplug the appliance.

Have any repairs and servicing of the electrical equipment executed by electricians only.

All protective and safety equipment must be immediately refitted after any repair or servicing is finished.

Our recommendations:

- The splitting knife is a wearable part that must be additionally ground down if necessary.
- The combined two-handed protective equipment must run smooth. To be lubricated with a few oil drops from time to time.
- Keep the supporting surface clean.
- Lubricate the slide bars with grease.

Hydraulic equipment/oil change

The hydraulic equipment is a closed system with an oil tank, oil pump and control valve. It must not be changed or handled with.

At regular intervals, check the connections and screw connections if tight and tighten them if necessary.

The oil tank has been factory-filled with high-quality hydraulic oil with ISO 20 viscosity level.

Change the oil after every 150 hours of operation

1. The pressure plate is in the starting position. Unplug the appliance now.
2. Loosen the oil drain screw (pic. 1/11) and put it aside.
3. Put an empty 4-litre bowl next to the appliance and position it as shown in pic. 4). Wait until all the old oil gets drained out. Dispose it in an environmentally friendly manner!
4. Turn the appliance upside down (pic. 4) to add app. 2.4 l of hydraulic oil (viscosity 20).
5. An oil gauge is fitted in the oil drain screw (pic. 1/11). Clean it and insert it in the appliance that is still in the vertical position. Pull it out again – the oil level should be between both notches.

6. Retighten the oil drain screw (pic. 1/11). Then, let the appliance go idle several times. At regular intervals, check the oil level and add some if necessary.

Transport

To take the appliance out of the package, at least 2 persons are necessary.
 The appliance can be transported in an inclined position on wheels.
 Use the carrying handle – lift the appliance and pull it.
 Storage conditions: A dry, roofed storage place, maximum air humidity of 80%, temperature of -20°C to +60°C.
 The screw must necessarily be tightened whenever the appliance is to be transported to prevent oil leak.
 Make sure the appliance is transported in a vertical position.

Troubleshooting

The table shows possible failures, their causes and remedy options. If the problem still cannot be removed, contact a professional to help you.



Switch the appliance off and unplug it before any servicing and cleaning.



Risk of electric shock.

Symptoms	Possible cause	Remedy
Engine automatically finishing the splitting cycle	<ul style="list-style-type: none"> Protective equipment against overvoltage has been activated 	<ul style="list-style-type: none"> Electrician
Wood not being split	<ul style="list-style-type: none"> Appliance installed improperly Split wood length exceeds the engine capacity Splitting wedge is blunt Oil leaking 	<ul style="list-style-type: none"> Fit the split wood properly, see the Operation section Cut the split wood to appropriate size Splitting wedges needs to be ground down Identify the untight points and contact a professional
Pressure plate	<ul style="list-style-type: none"> Lack of oil or excess of air in the hydraulic system 	<ul style="list-style-type: none"> Check the oil level. Add oil if necessary. Contact a professional.
Oil leaking on the cylinder or in any other place	<ul style="list-style-type: none"> Air in the hydraulic system during operation Bleeder valve not tightened before transport Oil drain screw is loosen Defective oil valve and/or sealing. 	<ul style="list-style-type: none"> Loosen the bleeder screw a few turns before use Tighten the air vent screw before transport Tighten the oil drain screw Call the dealer

Introduction

Afin de pouvoir profiter le plus longtemps possible de votre nouvel appareil, veuillez lire attentivement le mode d'emploi et les consignes de sécurité jointes. Nous vous recommandons également de conserver le mode d'emploi pour une éventuelle consultation ultérieure.

Dans le cadre du développement continu de nos produits, nous nous réservons le droit aux modifications techniques dans le but d'améliorer nos produits. Par conséquent, les images peuvent différer.

Ce document est un mode d'emploi original.

Contenu du colis

Sortez l'appareil de l'emballage de transport et contrôlez l'intégralité et l'existence des pièces suivantes :

- **1 fendeuse de bûches**
- **1 mode d'emploi original**
- **Bulletin de garantie**

Si certaines pièces manquent ou sont endommagées, veuillez contacter votre vendeur.

Description de l'appareil (fig. 1)

1. Réservoir à huile
2. Plaque d'appui
3. Surface d'appui
4. Coin
5. Poignée de déplacement
6. Pied
7. Démarreur
8. Moteur
9. Roue de translation
10. Levier hydraulique
11. Vis de vidange d'huile
12. Vis de purge

Caractéristiques techniques

Tension/fréquence :	230V~50Hz
Puissance du moteur :	1500 W/(P1, S6 40%)
Classe de protection :	IP 54
Classe d'isolation :	B
Tours à vide :	2950 min ⁻¹
Puissance de fendage maxi :	4 tonnes
Quantité d'huile hydraulique :	2,4 l/SAE 20/HPL 46
Pression hydraulique maxi :	160 bars
Levée maxi lors du fendage:	230 mm
Ø du bois à fendre mini/maxi :	50/250 mm
Longueur du bois à fendre mini/maxi :	250/370 mm
Vitesse d'avancement :	0,04 m/s
Vitesse de recul :	0,06 m/s
Dimensions de montage LxLxH :	810x270x460 mm
Poids :	38 kg

Consignes générales

- Après le déballage, contrôlez toutes les pièces du point de vue d'un éventuel endommagement lors du transport.
- Contrôlez si le colis est complet.
- Avant d'utiliser la machine, familiarisez-vous avec son utilisation selon le mode d'emploi.
- Utilisez uniquement des accessoires d'origine et des pièces d'usure et détachées d'origine.



Utilisez la machine uniquement avec RCD (disjoncteur différentiel) de 30mA.

⚠️ Consignes de sécurité

- Respectez toutes les consignes de sécurité et d'avertissement figurant sur la machine et maintenez-les en état visible.
- Il est interdit de démonter ou de mettre hors service les dispositifs de sécurité de la machine.
- Contrôlez les câbles d'alimentation. N'utilisez pas de câbles d'alimentation défectueux. Voir Branchement au secteur.
- Avant de mettre la machine en marche, contrôlez le fonctionnement correct de la manipulation à deux bras.
- L'opérateur doit être âgé d'au minimum 18 ans. Les personnes formées doivent être âgées d'au minimum 16 ans, néanmoins, elles peuvent utiliser la machine uniquement sous surveillance.
- Portez lors du travail des gants de travail.
- Attention lors du travail : Risque de blessures des doigts et des mains par l'outil de fendage.
- Lors du fendage de morceaux de bois lourds ou difficiles, utilisez des accessoires de soutien adéquats.
- Procédez aux modifications, au réglage et au nettoyage uniquement lorsque le moteur est arrêté. Retirez la fiche de la prise.
- L'installation, les réparations et l'entretien doivent être réalisés uniquement par des spécialistes.
- Tous les dispositifs de protection et de sécurité doivent être remontés immédiatement après les réparations ou l'entretien.
- Arrêtez le moteur lorsque vous quittez le lieu de travail. Retirez la fiche de la prise.
- Il est strictement interdit de bloquer le service à deux bras et/ou de contourner les pièces de blocage du service à deux bras – risque élevé de blessures lors de la manipulation de la machine.
- Toute modification volontaire exclut la garantie du fabricant pour les dommages consécutifs.

Utilisation en conformité avec la destination

La fendeuse de bûches hydraulique peut être utilisée uniquement en position couchée. Le bois peut être fendu couché dans le sens de la fibre. La longueur maximale du bois à fendre s'élève à 37 cm.

Toute autre utilisation est considérée comme contraire à la destination. Le fabricant décline toute responsabilité pour des dommages consécutifs à une telle utilisation. Notez que nos appareils ne sont pas conçus pour l'utilisation industrielle.

Montage

Afin d'en faciliter l'emballage, le pied (fig. 1/6) et la poignée (fig. 1/5) seront montés par le client lui-même. Utilisez pour cela 2 vis à six pans M6x16 avec écrou pour le pied et les vis hexagonales M6x16 avec écrou pour la poignée fournis. Posez alors la machine horizontalement par rapport au sol et calez-la du côté du coin de fendage avec le polystyrène de l'emballage.

Avant l'utilisation

- Ne fendez jamais le bois à la verticale et contre les fibres !
- Il est nécessaire de respecter les règles de sécurité et les règles de travail et d'entretien éditées par le fabricant, ainsi que les dimensions indiquées dans les caractéristiques techniques.
- Il est nécessaire de respecter les règles de sécurité correspondantes et toutes les autres règles de sécurité et techniques généralement reconnues.

- La machine peut être utilisée, entretenue et réparée uniquement par des spécialistes ayant été familiarisés et informés sur les dangers. Toute modification volontaire exclut la garantie du fabricant pour les dommages consécutifs.
- La machine peut être utilisée uniquement avec des accessoires et outils d'origine du fabricant.
- Toute autre utilisation est considérée comme contraire à la destination. Le fabricant décline toute responsabilité des dommages consécutifs, seul l'utilisateur en est responsable.

Installation

Veillez à installer votre machine sur une surface droite, stable, avec un éclairage suffisant.
Veillez à un espace suffisant pour travailler de façon sûre et sans être dérangé.

⚠ Risques résiduels

La machine est conçue selon l'état de l'art et les règles de sécurité technique reconnues. Néanmoins, des risques résiduels individuels persistent.

- Risque de blessure des doigts et des mains par l'outil de fendage en cas de guidage ou soutien incompétent du bois.
- Risque de blessure par morceau de bois projeté en cas de guidage ou soutien incompétent du bois.
- Risque d'électrocution en cas d'utilisation de câbles d'alimentation non réglementaires.
- Malgré des mesures de prévention adoptées, des risques résiduels cachés peuvent exister.
- Les risques résiduels peuvent être minimalisés en respectant les **Consignes de sécurité** et l'**Utilisation en conformité avec la destination**, ainsi que tout le mode d'emploi.

⚠ Branchement au secteur

Contrôlez régulièrement l'état des câbles. Avant cela, retirez la fiche de la prise. Les câbles d'alimentation doivent répondre aux dispositions correspondantes VDE et DIN. Utilisez uniquement des câbles d'alimentation marqués H 07 RN. Le marquage du type sur le câble d'alimentation est obligatoire.

Câbles d'alimentation défectueux

L'endommagement le plus fréquent des câbles d'alimentation électrique concerne l'isolation.

Causes probables :

Marques sur le câble provoquées par son passage dans les espaces sous les fenêtres ou portes.
Cassures consécutives à une fixation ou un guidage incompétent des câbles d'alimentation.
Pincement ou coincement des câbles d'alimentation.
Endommagement de l'isolation suite à l'arrachement du câble de la fiche murale.
Fissures consécutives au vieillissement de l'isolation.

Il est interdit d'utiliser de tels câbles d'alimentation, ils sont dangereux pour la vie pour cause de l'isolation endommagée !

Manipulation - fig. 3

Avant de commencer à travailler, desserrez de quelques tours la vis de purge (fig. 2/12), ceci afin d'assurer la circulation d'air dans le réservoir d'huile.

Si la vis reste serrée lors du travail, le mouvement hydraulique entraînera une surpression.

Avant tout transport de la machine, la vis doit être resserrée afin d'éviter des fuites d'huile.

Fendez uniquement des morceaux de bois coupés droit.

1. Posez le bois à fendre à plat et droit sur la surface d'appui (fig. 1/3)
2. La fendeuse de bûches est équipée d'un service à deux bras – la bras gauche manipule le levier hydraulique (fig. 1/10), le bras droit le démarreur (fig. 1/7).
3. Abaissez le levier hydraulique (fig. 1/10) de la manière décrite et activez le fendage à l'aide du démarreur (fig. 1/7).

Lorsque vous lâchez une partie de commande, la machine s'arrête immédiatement. Lorsque vous lâchez les deux parties de commande, la plaque d'appui revient. Lorsque la machine n'est pas en mesure de fendre un autre morceau de bois dans les 5 secondes, arrêtez immédiatement le procédé. Le bois à fendre est vraisemblablement trop dur. Tournez le bois à fendre de 90° et réessayez.



Attention : Le fonctionnement de la machine plus de 5 secondes peut engendrer sa surchauffe ou l'endommager. Interrompez le procédé.

Pose défectueuse, fig. 3/A

Posez toujours le bois à fendre sur la surface d'appui à plat !

Il ne doit pas glisser ou être posé de travers. Le fendage seulement avec la partie supérieure du coin et non sur toute son arête entraînera la surcharge du coin de fendage.

Ne fendez jamais plusieurs morceaux de bois en même temps !

Risque de projection non contrôlée de l'un des tronçons.
Attention ! Grand risque de blessures !

Bois coincé, fig. 3/B/C

N'essayez jamais de sortir le morceau de bois coincé en tapant dessus. Cela peut engendrer des accidents ou l'endommagement de la machine.

Procédez comme suit :

1. Laissez la plaque d'appui atteindre la position de démarrage.
2. Insérez une cale sous le bois à fendre – voir image.
3. Réalisez un cycle de fendage de façon à ce que la plaque d'appui déplace la cale loin sous le tronçon à libérer.
4. Répétez les étapes indiquées ci-dessus jusqu'à ce que le bois sorte de la machine vers le haut.

Symboles





Sécurité du produit :

	
Produit répond aux normes correspondantes de la CE	





Interdictions :

	
Défense de tirer sur la fiche !	Protégez de la pluie et de l'humidité !
	
La machine doit être manipulée par une seule personne	Défense de retirer les dispositifs de protection



Avertissement :

	
Avertissement / attention	Avertissement – tension électrique dangereuse
	
Avertissement – projection d'objets	Avertissement – risque de blessures des mains !
	
Les personnes situées aux alentours doivent respecter une distance de sécurité de la machine (min. 5m)	



Consignes :

	
Lisez attentivement le mode d'emploi. Familiarisez-vous avec l'utilisation de l'appareil.	Utilisez des gants de protection
	
Portez des chaussures de sécurité	Utilisez un écran de protection
	
Avant toute intervention, retirez la fiche de la prise	









Protection de l'environnement :

	
Liquidez les déchets de manière à ne pas nuire à l'environnement.	Déposez l'emballage en carton au dépôt pour recyclage.
	
Déposez les appareils électriques ou électroniques défectueux et/ou destinés à liquidation au centre de ramassage correspondant.	

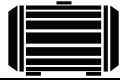
Emballage :

	
Protégez de l'humidité	Sens de pose
	
Interseroh-Recycling	

Caractéristiques techniques :

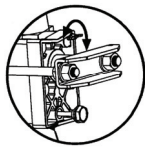
	
Fiche	Poids
	IP 54
Puissance du moteur	Type de protection
	
Tours	Puissance de fendage
	
Diamètre du tronçon	Longueur du tronçon
	
Volume du réservoir d'huile hydraulique	Ouvrez la vis de purge

Garantie

La durée de la garantie est de 12 mois en cas d'une utilisation industrielle et de 24 mois pour le consommateur final. La période de garantie commence à courir à compter de la date d'achat de l'appareil.

La garantie s'applique exclusivement sur les défauts de matériel ou des défauts de fabrication. En cas de réclamation pendant la durée de la garantie, veuillez joindre l'original du justificatif d'achat comportant la date d'achat.

La garantie ne couvre pas une utilisation incompétente, telle que surcharge de l'appareil, utilisation de force, endommagement par une personne étrangère ou un objet étranger, non respect du mode d'emploi et du mode de montage et usure normale.

Conduite en cas d'urgence

Effectuez les premiers gestes de secours et appelez rapidement les premiers secours.
Protégez le blessé d'autres blessures et calmez-le.
Pour des raisons de risque d'accident, le lieu de travail doit être équipé d'une armoire à pharmacie selon DIN 13164. Il est nécessaire de compléter immédiatement le matériel pris dans l'armoire à pharmacie. Si vous appelez les secours, fournissez les renseignements suivants :

1. **Lieu d'accident**
2. **Type d'accident**
3. **Nombre de blessés**
4. **Type de blessure**

Liquidation

Les consignes de liquidation résultent des pictogrammes indiqués sur l'appareil ou sur l'emballage. La description des significations individuelles se trouve dans le chapitre « Indications sur l'appareil ».

Liquidation de l'emballage de transport

L'emballage protège l'appareil de l'endommagement lors du transport. En général, le matériel d'emballage est choisi de façon à ce qu'il réponde aux règles de protection de l'environnement et de liquidation des déchets, par conséquent, il peut être recyclé.

La remise de l'emballage dans le circuit de matières permet d'économiser des matières premières et de réduire les déchets.

Des parties de l'emballage (telles que films, styropore) peuvent être dangereux pour les enfants. **Danger d'étouffement !**

Rangez les parties de l'emballage hors de portée des enfants et liquidez-les le plus rapidement possible.

Exigences à l'égard de l'opérateur

L'opérateur doit lire attentivement la notice avant d'utiliser l'appareil.

Qualification

Mis à part l'instruction détaillée par un spécialiste, aucune autre qualification spécifique n'est requise.

Âge minimal

L'appareil peut être utilisé uniquement par des personnes de plus de 18 ans.

Exception faite des adolescents manipulant l'appareil dans le cadre de l'enseignement professionnel sous la surveillance du formateur.

Formation

L'utilisation de l'appareil nécessite uniquement l'instruction par un spécialiste, éventuellement par la notice. Une formation spéciale n'est pas nécessaire.

Service

Vous avez des **questions techniques ? Une réclamation ? Vous avez besoin de pièces détachées ou d'un mode d'emploi ?** Nous vous aiderons rapidement et sans bureaucratie inutile par l'intermédiaire de nos pages Web www.guede.com dans la rubrique **Service**. Aidez-nous pour que nous puissions vous aider. Pour identifier votre appareil en cas de réclamation, nous avons besoins du numéro de série, numéro de produit et l'année de fabrication. Toutes ces informations se trouvent sur la plaque signalétique. Pour avoir ces informations toujours à portée de main, veuillez les inscrire ici :

Numéro de série :
N° de commande :
Année de fabrication

Tél.: +49 (0) 79 04 / 700-360
Fax: +49 (0) 79 04 / 700-51999
E-mail: support@ts.guede.com



Avant tout entretien/nettoyage de la machine, débranchez-la toujours du secteur. Laissez la machine refroidir avant les travaux et le transport.

Entretien

Toute modification, réglage, mesures et nettoyage doivent être réalisés uniquement avec le moteur arrêté. Retirez la fiche de la prise.

Confiez les réparations et l'entretien du dispositif électrique à un électricien.

Tous les dispositifs de protection et de sécurité doivent être remontés immédiatement après les réparations et l'entretien.

Recommandations :

- Le coin de fendage est une pièce d'usure qui doit être affûté si nécessaire.
- La marche du dispositif de protection combiné à deux mains doit être facile. Graissez-le occasionnellement avec quelques gouttes d'huile.
- Maintenez la surface d'appui propre.
- Graissez la glissière.

Dispositif hydraulique/remplacement d'huile

Le dispositif hydraulique est un système fermé avec un réservoir d'huile, une pompe à huile et une soupape de commande. Ils ne doivent être ni remplacés ni manipulés. Contrôlez l'étanchéité des raccords et boulonnages, resserrez si nécessaire.

Le réservoir d'huile est rempli à l'usine d'une huile hydraulique avec degré de viscosité ISO 20.

Changez l'huile toutes les 150 heures de fonctionnement

1. La plaque d'appui est en position de démarrage. À présent, débranchez la machine du secteur.
2. Desserrez la vis de vidange d'huile (fig. 1/11) et mettez-la de côté.
3. Placez à côté de la machine un récipient de 4 litres vide de façon indiquée sur l'image 4. Attendez que toute l'huile usée s'écoule. Liquidez-la de façon écologique !
4. Retournez la machine (fig. 4) pour pouvoir verser environ 2,4 l d'huile hydraulique (viscosité 20).
5. Une jauge d'huile est intégrée à la vis de vidange d'huile (fig. 1/11). Nettoyez-la et insérez-la dans la machine qui se trouve encore en position verticale. Retirez-la à nouveau, le niveau d'huile doit être situé entre les deux repères.
6. Resserrez la vis de vidange d'huile (fig. 1/11). Ensuite, faites fonctionner la machine plusieurs fois à

vide. Contrôlez régulièrement le niveau d'huile et complétez si nécessaire.

Transport

Deux personnes au minimum sont nécessaires pour retirer la machine de la boîte.

La machine peut être transportée uniquement en position inclinée sur les roues.

Utilisez la poignée de translation, levez et tirez.

Conditions de stockage : lieu de stockage sec, abrité, humidité de l'air maximale 80 %, température -20°C à +60°C.

Avant tout transport de la machine, il est nécessaire de resserrer la vis afin d'éviter les fuites d'huile.

Veillez à ce que l'appareil soit transporté en position debout.

Recherche des pannes

Le tableau indique les pannes possibles, leur cause probable et les possibilités de leur suppression. Si, malgré cela, vous n'arrivez pas à supprimer le problème, contactez un spécialiste.



Avant tout entretien et nettoyage, arrêtez la machine et retirez la fiche de la prise.



Danger d'électrocution.

Symptôme	Cause probable	Suppression
Le moteur arrête automatiquement le cycle de fendage	<ul style="list-style-type: none"> Le dispositif de protection contre la surcharge est activé 	<ul style="list-style-type: none"> Électricien
Le tronçon n'est pas fendu	<ul style="list-style-type: none"> Tronçon mal placé La longueur du tronçon dépasse la capacité du moteur Coin émoussé Fuite d'huile 	<ul style="list-style-type: none"> Placez correctement le tronçon, voir également Manipulation Coupez le bois aux dimensions adéquates. Affûtez le coin Localisez les endroits non étanches, contactez un spécialiste
La plaque d'appui vibre, émet des bruits inhabituels	<ul style="list-style-type: none"> Manque d'huile ou excès d'air dans le système hydraulique 	<ul style="list-style-type: none"> Contrôlez le niveau d'huile, complétez si nécessaire, contactez un spécialiste
Fuite d'huile sur le cylindre ou à d'autres endroits	<ul style="list-style-type: none"> Air dans le système hydraulique pendant le fonctionnement. La vis de purge n'a pas été resserrée avant le transport Vis de vidange d'huile desserrée Soupape d'huile et/ou joint défectueux. 	<ul style="list-style-type: none"> Avant l'utilisation, desserrez la vis de purge de quelques tours Resserrez la vis de purge avant le transport Resserrez la vis de vidange d'huile. Contactez le vendeur

Úvod

Abyste ze svého nového přístroje měli co možná nejděle radost, přečtěte si prosím před uvedením do provozu pečlivě návod k obsluze a příložené bezpečnostní pokyny. Dále doporučujeme, abyste si návod k použití uschovali pro případ, že byste si později chtěli znovu připomenout funkce výrobku.

V rámci neustálého dalšího vývoje výrobku si vyhrazujeme právo provádět technické změny za účelem vylepšení.

U tohoto dokumentu se jedná o překlad originálního návodu k obsluze.

Objem dodávky

Přístroj vyjměte z přepravního obalu a zkontrolujte úplnost a existenci těchto dílů:

- 1 štípač špalků
- 1 originální návod k obsluze
- Záruční list

Pokud díly v dodávce chybí nebo jsou poškozené, obraťte se prosím na svého prodejce.

Popis přístroje (obr. 1)

1. Olejová nádrž
2. Přítlačná deska
3. Opěrná plocha
4. Štípací klín
5. Rukojeť na pojiždění
6. Noha
7. Spouštěč
8. Motor
9. Pojiždné kolo
10. Hydraulická páka
11. Šroub pro vypouštění oleje
12. Odvzdušňovací šroub

Technické údaje

Napětí/frekvence:	230V~50Hz
Výkon motoru:	1500 W/(P1, S6 40%)
Třída ochrany:	IP 54
Třída izolace:	B
Volnoběžné otáčky:	2950 min-1
Max. štípací síla:	4 tuny
Množství hydr. oleje:	2,4 l/SAE 20/HPL 46
Max. hydraulický tlak:	160 bar
Max. zdvih při štípání:	230 mm
Ø štíp. dřeva min./max.:	50/250 mm
Délka štíp. dřeva min./max.:	250/370 mm
Rychlost posuvu vpřed:	0,04 m/s
Rychlost posuvu vzad:	0,06 m/s
Montážní rozměry DxŠxV:	810x270x460 mm
Hmotnost:	38 kg

Všeobecné pokyny

- Po vybalení zkontrolujte všechny díly z hlediska případného poškození při přepravě.
- Zkontrolujte, zda je zásilka kompletní.
- Před použitím se seznáme s přístrojem podle návodu k obsluze.
- Používejte jen originální příslušenství a originální opotřebitelné a náhradní díly.



Přístroj používejte jen s RCD (ochranný vypínač proti chybovému proudu) 30mA.

⚠ Bezpečnostní pokyny

- Dodržujte všechny bezpečnostní a výstražné pokyny na stroji a udržujte je v čitelném stavu.
- Bezpečnostní zařízení na stroji nesmí být ani demontována, ani vyřazena z funkce.
- Zkontrolujte přívodní kabely. Nepoužívejte vadné přívodní kabely. Viz Zapojení do sítě.
- Před uvedením do provozu zkontrolujte správnou funkci oboustruční obsluhy.
- Obsluha musí mít minimálně 18 let. Školené osoby musí mít minimálně 16 let, smí však na stroji pracovat jen pod dohledem.
- Při práci noste pracovní rukavice.
- Pozor při práci: Nebezpečí úrazu pro prsty a ruce hrozí ze strany štípacího nástroje.
- Ke štípání těžkých nebo těžko zpracovatelných kusů dřeva používejte vhodné pomůcky k podpírání.
- Přestavbu, seřizování, měření a čištění provádějte jen při vypnutém motoru. Vytáhněte zástrčku ze zásuvky.
- Instalaci, opravu a údržbu elektroinstalace smí provádět jen odborníci.
- Všechna ochranná a bezpečnostní zařízení musí být po skončení oprav a údržby ihned namontována zpět.
- Po odchodu z pracoviště vypněte motor. Vytáhněte zástrčku ze zásuvky.
- Zablkování oboustruční obsluhy a/nebo obejití stavěcích dílů oboustruční obsluhy je nepřípustné, protože v důsledku toho hrozí zvláštní nebezpečí úrazu při obsluze stroje.
- Svévolné změny na stroji vylučují ručení výrobce za následné škody.

Použití v souladu s určením

Hydraulický štípač špalků lze použít jen v poloze naležato. Dřevo lze štípat jen naležato po vlákně. Délka štípaného dřeva činí maximálně 37 cm. Každé jiné použití je považováno za použití v rozporu s určením. Za následné škody či úrazy výrobce neručí. Dbejte prosím na to, že naše přístroje nejsou v souladu s určením zkonstruovány pro průmyslové použití.

Montáž

Kvůli snadnému balení si nohu (obr.1/6) a rukojeť (obr. 1/5) namontuje samotný zákazník. K tomu použijte 2 příložené šestihranné šrouby M6x16 s maticí pro nohu a imbusové šrouby M6x16 s maticí pro rukojeť. Přístroj přitom postavte vodorovně na podlahu a podložte na straně štípacího klínu polystyrénem z obalu.

Před provozem

- Dřevo nikdy neštípejte nastojato a proti vlákně!
- Musí být dodržovány bezpečnostní předpisy a předpisy pro práci a údržbu vydané výrobcem, jakož i rozměry uvedené v technických údajích.
- Musí být dodržovány příslušné bezpečnostní předpisy a ostatní, všeobecně uznávané bezpečnostně technické předpisy.
- Stroj smí používat, udržovat a opravovat jen odborníci, kteří s ním byli seznámeni a poučeni o nebezpečích. Svévolné změny na stroji vylučují ručení výrobce za následné škody.
- Stroj se smí používat jen s originálním příslušenstvím a originálními nástroji výrobce.
- Každé jiné použití je považováno za použití v rozporu s určením. Za následné škody výrobce neručí, riziko nese samotný uživatel.

Instalace

Dbejte prosím na to, aby byl Váš stroj nainstalován na pevném podkladu rovně, stabilně a s dostatečným osvětlením.

Zajistěte si dostatek místa, abyste mohli bezpečně a nerušeně pracovat.

Zbytková rizika

Stroj je zkonstruován podle stavu techniky a uznávaných bezpečnostně technických předpisů. Při práci však mohou přesto vznikat jednotlivá zbytková rizika.

- Nebezpečí úrazu pro prsty a ruce hrozí ze strany štípacího nástroje při neodborném vedení nebo podpírání dřeva.
- Nebezpečí úrazu odmrštěným kusem dřeva při neodborném držení nebo vedení.
- Ohrožení proudem při použití nepředpisových přívodních kabelů.
- Dále mohou i navzdory všem přijatým preventivním opatřením existovat skrytá zbytková rizika.
- Zbytková rizika lze minimalizovat, pokud budete dodržovat **Bezpečnostní pokyny a Použití v souladu s určením**, jakož i celý návod k obsluze.

Zapojení do sítě

Napájecí kabely kontrolujte pravidelně z hlediska poškození. Předtím vytáhněte zástrčku ze zásuvky! Napájecí kabely musí odpovídat příslušným ustanovením VDE a DIN. Používejte jen napájecí kabely s označením H 07-RN. Natištění typového označení na napájecí kabel je předpis.

Vadné napájecí kabely

Na elektrických přívodních kabelech dochází často k poškození izolace.

Možné příčiny:

Otlaky, jsou-li napájecí kabely vedeny v mezerách pod okny nebo dveřmi.

Zlomy v důsledku neodborného připevnění nebo vedení napájecích kabelů.

Přeřiznutí v důsledku přejetí napájecího kabelu.

Poškození izolace vytržením kabelu ze zásuvky na stěně.

Trhliny v důsledku stárnutí izolace.

Takovéto poškozené napájecí kabely se nesmí používat a jsou kvůli poškození izolace životu nebezpečné!

Obsluha - obr. 3

Před zahájením práce musíte odvězdušňovací šroub (obr. 2/12) bezpodmínečně povolit o několik otáček, aby byla zaručena cirkulace vzduchu v olejové nádrži.

Zůstane-li při práci utažený, hydraulický pohyb způsobí přetlak.

Před každou přepravou přístroje je třeba šroub bezpodmínečně utáhnout, aby se zabránilo úniku oleje.

Štípejte jen rovně uříznuté kusy dřeva.

1. Štípané dřevo položte naplocho a rovně na opěrnou plochu (obr. 1/3)
2. Štípač špalků je vybaven pro oboustrannou obsluhu – levá ruka obsluhuje hydraulickou páku (obr. 1/10), pravá spouštěč (obr. 1/7).
3. Hydraulickou páku (obr. 1/10) tlačte popsaným způsobem dolů a spouštěčem (obr. 1/7) aktivujte štípání.

Pokud jednu ovládací část pustíte, stroj se ihned zastaví. Puštění obou ovládacích částí vede k tomu, že přítlačná deska jede zpět. Pokud není přístroj do 5 sekund schopen štípat další kus dřeva, proces ihned zastavte. Štípané dřevo je pravděpodobně příliš tvrdé. Štípané dřevo otočte o 90° a pokuste se ještě jednou.



Pozor: Při provozu delším než 5 sekund hrozí přehřátí resp. poškození přístroje. Přerušete proces.

Vadné osazení, obr. 3/A

Štípané dřevo pokládejte na opěrnou plochu vždy naplocho!

Nesmí sklouznout a ani být položeno nakřivo. Štípací klín se přetíží, pokud nebudete štípat na celém ostří, ale jen v jeho horní části.

Nikdy neštípejte více kusů najednou!

Hrozí nebezpečí, že se jeden z kusů nekontrolovatelně vymrští.

Pozor! Velké nebezpečí úrazu!

Zaklíněné dřevo, obr. 3/B/C

Nikdy se nepokoušejte zaklíněné dřevo ze stroje vytloukat. Může to vést k úrazům a poškození přístroje.

Postupujte takto:

1. Přítlačnou desku nechte najet do startovací pozice.
2. Pod štípané dřevo vložte klín - viz obrázek.
3. Jeden štípací cyklus proveďte tak, aby přítlačná deska posunula klín daleko pod dřevo, které chcete uvolnit.
4. Výše uvedené kroky opakujte s novými klíny tak dlouho, až bude dřevo vysunuto ze stroje nahoru.

Označení**Bezpečnost produktu:**

	
Produkt odpovídá příslušným normám EU	



Zákazy:

	
Zákaz tahání za zástrčku!	Chraňte před deštěm a vlhkostí!
	
Stroj smí obsluhovat jen jedna osoba	Zákaz odstraňování ochranného zařízení



Výstraha:

	
Výstraha/Pozor	Výstraha před nebezpečným elektrickým napětím
	
Výstraha před odmrštěnými předměty	Výstraha před poraněními rukou
	
Udržujte okolostojící osoby v bezpečné vzdálenosti od stroje (minimálně 5m)	



Příkazy:

	
Pročtěte si pečlivě návod k použití. Předem se pečlivě seznamte s použitím přístroje.	Používejte ochranné rukavice
	
Používejte bezpečnostní obuv	Používejte obličejový ochranný štít
	
Před otevřením vytáhněte zástrčku	









Ochrana životního prostředí:

	
Odpad zlikvidujte odborně tak, abyste neškodili životnímu prostředí.	Obalový materiál z lepenky lze odevzdat za účelem recyklace do sběrný.
	
Vadné a/nebo likvidované elektrické či elektronické přístroje musí být odevzdány do příslušných sběrů.	

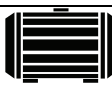
Obal:

	
Chraňte před vlhkem	Obal musí směřovat nahoru
	
Interseroh-Recycling	

Technické údaje:

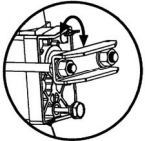
	
Přípojka	Hmotnost
	IP 54
Výkon motoru	Typ ochrany
	
Otáčky	Štípací síla
	
Průměr štípaného dřeva	Délka štípaného dřeva
	
Obsah nádrže hydraulického oleje	Otevřete odvzdušňovací šroub

Záruka

Záruční doba činí 12 měsíců při průmyslovém použití, 24 měsíců pro spotřebitele a začíná dnem nákupu přístroje.

Záruka se vztahuje výhradně na nedostatky způsobené vadou materiálu nebo výrobní vadou. Při reklamaci v záruční době je třeba přiložit originální doklad o koupi s datem prodeje.

Do záruky nespadá neodborné použití jako např. přetížení přístroje, použití násilí, poškození cizím zásahem nebo cizími předměty, nedodržení návodu k použití a montáži a normální opotřebení.

Chování v případě nouze

Zaveďte úrazu odpovídající potřebnou první pomoc a vyzvěte co možná nejdříve kvalifikovanou lékařskou pomoc.

Chraňte zraněného před dalšími úrazy a uklidněte jej.

Kvůli případné nehodě musí být na pracovišti vždy po ruce lékárníčka první pomoci dle DIN 13164. Materiál, který si z lékárníčky vezmete, je třeba ihned doplnit. Pokud požadujete pomoc, uveďte tyto údaje:

1. Místo nehody
2. Druh nehody
3. Počet zraněných
4. Druh zranění

Likvidace

Pokyny pro likvidaci vyplývají z piktogramů umístěných na přístroji resp. obalu. Popis jednotlivých významů najdete v kapitole „Označení“.

Likvidace přepravního obalu

Obal chrání přístroj před poškozením při přepravě. Obalové materiály jsou zvoleny zpravidla podle jejich šetrnosti vůči životnímu prostředí a způsobu likvidace a lze je proto recyklovat.

Vrácení obalu do oběhu materiálu šetří suroviny a snižuje náklady na likvidaci odpadů.

Části obalu (např. fólie, styropor®) mohou být nebezpečné pro děti. **Existuje riziko udušení!**

Části obalu uschovejte mimo dosah dětí a co nejdříve zlikvidujte.

Požadavky na obsluhu

Obsluha si musí před použitím přístroje pozorně přečíst návod k obsluze.

Kvalifikace

Kromě podrobného poučení odborníkem není používání přístroje nutná žádná speciální kvalifikace.

Minimální věk

Na přístroji smí pracovat jen osoby, jež dosáhly 18 let. Výjimku představuje využití mladistvých, pokud se toto děje během profesního vzdělávání za účelem dosažení dovednosti pod dohledem školitele.

Školení

Používání přístroje vyžaduje pouze odpovídající poučení odborníkem resp. návodem k obsluze. Speciální školení není nutné.

Servis

Máte technické otázky? Reklamaci? Potřebujete náhradní díly nebo návod k obsluze?

Na naší domovské stránce www.guede.com Vám v oddílu **Servis** pomůžeme rychle a nebyrokraticky. Prosím

pomožte nám pomoci Vám. Aby bylo možné Váš přístroj v případě reklamace identifikovat, potřebujeme sériové číslo, objednávací číslo a rok výroby. Všechny tyto údaje najdete na typovém štítku. Abyste měli tyto údaje vždy po ruce, zapište si je prosím dole.

Sériové číslo:
Objednávací číslo:
Rok výroby:

Tel.: +49 (0) 79 04 / 700-360
Fax: +49 (0) 79 04 / 700-51999
E-Mail: support@ts.guede.com



Před údržbou/čištěním a ostatními pracemi na přístroji je třeba tento vždy odpojit ze sítě. Nechte přístroj před příslušnými pracemi a přepravou vychladnout.

Údržba

Přestavbu, seřizování, měření a čištění provádějte jen při vypnutém motoru. Vytáhněte zástrčku ze zásuvky. Opravy a údržbu elektrického zařízení nechte provést jen elektrikáři.

Veškerá ochranná a bezpečnostní zařízení musí být po dokončené opravě a údržbě opět ihned namontována zpět.

Doporučujeme Vám:

- Štípací nůž je opotřebitelný díl, který musí být v případě potřeby dodatečně zbrousen.
- Kombinované obouruční ochranné zařízení musí mít lehký chod. Příležitostně namažte několika kapkami oleje.
- Opěrnou plochu udržujte v čistotě.
- Kluznice namažte tukem.

Hydraulické zařízení/výměna oleje

Hydraulické zařízení je uzavřený systém s olejovou nádrží, olejovým čerpadlem a řídicím ventilem. Nesmí se měnit, ani se s ním nesmí manipulovat.

Přípojky a šroubení kontrolujte pravidelně z hlediska těsnosti, v případě potřeby dotáhněte.

Olejová nádrž je ze závodu naplněna kvalitním hydraulickým olejem se stupněm viskozity ISO 20.

Olej vyměňte každých 150 provozních hodin

1. Přítlačná deska je ve startovací pozici. Stroj nyní odpojte ze sítě.
2. Povolte šroub pro vypouštění oleje (obr. 1/11) a položte ho stranou.
3. Vedle přístroje položte prázdnou 4-litrovou misku a umístěte ji tak, jak je to znázorněno na (obr. 4). Počkejte, až vyteče všechn starý olej. Ekologicky zlikvidujte!
4. Stroj otočte vzhůru nohama (obr. 4), abyste mohli doplnit cca 2,4 l hydraulického oleje (viskozita 20).
5. Ve šroubu pro vypouštění oleje (obr. 1/11) je zabudována měrka oleje. Očistěte ji a vsuňte do stroje, který je ještě ve vertikální poloze. Opět ji vytáhněte, hladina oleje by měla být mezi oběma zářezy.
6. Šroub pro vypouštění oleje (obr. 1/11) nyní opět utáhněte. Poté přístroj několikrát pusťte naprázdno. Pravidelně kontrolujte stav oleje a v případě potřeby jej doplňte.

Přeprava

K vyjmutí z krabice jsou zapotřebí minimálně 2 osoby.

Stroj lze přepravovat v šikmém poloze na kolech. Použijte rukojeť na pojiždění, zvedněte a táhněte.

Skladovací podmínky: Suché, zastřešené skladovací místo, maximální vlhkost vzduchu 80 %, teplota -20°C až +60°C.

Před každou přepravou přístroje je třeba šroub bezpodmínečně utáhnout, aby se zabránilo úniku oleje. Dbejte na to, aby se stroj přepravoval v poloze nastojato.

Vyhledávání poruch

Tabulka ukazuje možné poruchy, jejich možné příčiny a možnosti jejich odstranění. Pokud problém přesto nemůžete odstranit, přizvěte odborníka.



Před údržbou a čištěním přístroj vypněte a vytáhněte zástrčku ze zásuvky.



Nebezpečí úderu elektrickým proudem.

Symptomy	Možná příčina	Náprava
Motor automaticky ukončuje štípací cyklus	<ul style="list-style-type: none"> Aktivovalo se ochranné zařízení proti přepětí 	<ul style="list-style-type: none"> Elektrikář
Dřevo není štípano	<ul style="list-style-type: none"> Stroj je špatně osazen Délka štípaného dřeva přesahuje kapacitu motoru Štípací klín je tupý Vytéká olej 	<ul style="list-style-type: none"> Štípané dřevo vložte správně, viz také Obsluha Štípané dřevo nařežte na vhodnou velikost Štípací klín je třeba zbrousit Netěsná místa lokalizujte, vyhledejte odborníka
Přítlačná deska vibruje, vydává neobvyklé zvuky	<ul style="list-style-type: none"> Nedostatek oleje nebo nadbytek vzduchu v hydraulickém systému 	<ul style="list-style-type: none"> Zkontrolujte stav oleje, olej příp. doplňte, spojte se s odborníkem
Na válci nebo jiných místech vytéká olej	<ul style="list-style-type: none"> Vzduch v hydraulickém systému během provozu Odvzdušňovací šroub nebyl před přepravou utažen Povolený šroub pro vypouštění oleje Vadný olejový ventil a/nebo těsnění. 	<ul style="list-style-type: none"> Odvzdušňovací šroub před použitím povolte o několik otáček Odvzdušňovací šroub před přepravou utáhněte Šroub pro vypouštění oleje utáhněte Zavolejte prodejci

Úvod

Aby ste zo svojho nového prístroja mali čo možno najdlhšie radosť, prečítajte si, prosím, pred uvedením do prevádzky pozorne návod na obsluhu a priložené bezpečnostné pokyny. Ďalej odporúčame, aby ste si návod na použitie uschovali pre prípad, že by ste si neskôr chceli znovu pripomenúť funkcie výrobku.

V rámci neustáleho ďalšieho vývoja výrobku si vyhradujeme právo vykonávať technické zmeny s cieľom vylepšenia.

Pri tomto dokumente ide o preklad originálneho návodu na obsluhu.

Objem dodávky

Prístroj vyberte z prepravného obalu a skontrolujte úplnosť a existenciu týchto dielov:

- **1 štiepačka klátov**
- **1 originálny návod na obsluhu**
- **Záručný list**

Ak diely v dodávke chýbajú alebo sú poškodené, obráťte sa, prosím, na svojho predajcu.

Popis prístroja (obr. 1)

1. Olejová nádrž
2. Prítlačná doska
3. Oporná plocha
4. Štiepací klin
5. Rukoväť na posúvanie
6. Noha
7. Spúšťač
8. Motor
9. Pojazdné koleso
10. Hydraulická páka
11. Skrutka na vypúšťanie oleja
12. Odvzdušňovacia skrutka

Technické údaje

Napätie/frekvencia:	230 V ~ 50 Hz
Výkon motora:	1 500 W/(P1, S6 40 %)
Trieda ochrany:	IP 54
Trieda izolácie:	B)
Voľnobežné otáčky:	2 950 min⁻¹
Max. štiepacia sila:	4 tony
Množstvo hydr. oleja:	2,4 l/SAE 20/HPL 46
Max. hydraulický tlak:	160 bar
Max. zdvih pri štiepaní:	230 mm
Ø štiep. dreva min./max.:	50/250 mm
Dĺžka štiep. dreva min./max.:	250/370 mm
Rýchlosť posuvu vpred:	0,04 m/s
Rýchlosť posuvu vzad:	0,06 m/s
Montážne rozmery D × Š × V:	810 × 270 × 460 mm
Hmotnosť:	38 kg

Všeobecné pokyny

- Po vybalení skontrolujte všetky diely z hľadiska prípadného poškodenia pri preprave.
- Skontrolujte, či je zásielka kompletná.
- Pred použitím sa oboznáňte s prístrojom podľa návodu na obsluhu.
- Používajte iba originálne príslušenstvo a originálne opotrebitelné a náhradné diely.



Prístroj používajte len s RCD (ochranný vypínač proti chybovému prúdu) 30 mA.

⚠ Bezpečnostné pokyny

- Dodržujte všetky bezpečnostné a výstražné pokyny na stroji a udržiavajte ich v čitateľnom stave.
- Bezpečnostné zariadenia na stroji nesmú byť ani demontované, ani vyradené z funkcie.
- Skontrolujte prívodné káble. Nepoužívajte chybné prívodné káble. Pozrite Zapojenie do siete.
- Pred uvedením do prevádzky skontrolujte správnu funkciu obojručnej obsluhy.
- Obsluha musí mať minimálne 18 rokov. Školené osoby musia mať minimálne 16 rokov, smú však na stroji pracovať len pod dohľadom.
- Pri práci noste pracovné rukavice.
- Pozor pri práci: Nebezpečenstvo úrazu pre prsty a ruky hrozí zo strany štiepacieho nástroja.
- Na štiepanie ťažkých alebo ťažko spracovateľných kusov dreva používajte vhodné pomôcky na podopieranie.
- Prestavbu, nastavovanie, meranie a čistenie vykonávajte len pri vypnutom motore. Vytiahnite zástrčku zo zásuvky.
- Inštaláciu, opravu a údržbu elektroinštalácie smú vykonávať len odborníci.
- Všetky ochranné a bezpečnostné zariadenia sa musia po skončení opráv a údržby ihneď namontovať späť.
- Po odchode z pracoviska vypnite motor. Vytiahnite zástrčku zo zásuvky.
- Zablokovanie obojručnej obsluhy a/alebo obídienie nastavovacích dielov obojručnej obsluhy je neprípustné, pretože v dôsledku toho hrozí zvláštne nebezpečenstvo úrazu pri obsluhu stroja.
- Svojevoľné zmeny na stroji vylučujú ručenie výrobcu za následné škody.

Použitie v súlade s určením

Hydraulickú štiepačku klátov je možné použiť len v polohe nalezato. Drevo je možné štiepať len nalezato po vlákne. Dĺžka štiepaného dreva je maximálne 37 cm. Každé iné použitie je považované za použitie v rozpore s určením. Za následné škody či úrazy výrobca neručí. Dbajte, prosím, na to, že naše prístroje nie sú v súlade s určením skonštruované na priemyselné použitie.

Montáž

Kvôli jednoduchému baleniu si nohu (obr. 1/6) a rukoväť (obr. 1/5) namontuje samotný zákazník. Na to použite 2 priložené šesťhranné skrutky M6×16 s maticou pre nohu a inbusové skrutky M6×16 s maticou pre rukoväť. Prístroj pritom postavte vodorovne na podlahu a podložte na strane štiepacieho klina polystyrénom z obalu.

Pred prevádzkou

- Drevo nikdy neštiepajte nastojato a proti vláknu!
- Musia sa dodržiavať bezpečnostné predpisy a predpisy na prácu a údržbu vydané výrobcom, ako aj rozmery uvedené v technických údajoch.
- Musia sa dodržiavať príslušné bezpečnostné predpisy a ostatné, všeobecne uznávané bezpečnostno-technické predpisy.
- Stroj smú používať, udržiavať a opravovať len odborníci, ktorí s ním boli oboznámení a poučení o nebezpečenstvách. Svojevoľné zmeny na stroji vylučujú ručenie výrobcu za následné škody.
- Stroj sa smie používať len s originálnym príslušenstvom a originálnymi nástrojmi výrobcu.
- Každé iné použitie je považované za použitie v rozpore s určením. Za následné škody výrobca neručí, riziko nesie samotný používateľ.

Inštalácia

Dbajte, prosím, na to, aby bol váš stroj nainštalovaný na pevnom podklade rovno, stabilne a s dostatočným osvetlením.

Zaistite si dostatok miesta, aby ste mohli bezpečne a nerušene pracovať.

⚠ Zvyškové riziká

Stroj je skonštruovaný podľa stavu techniky a uznávaných bezpečnostno-technických predpisov. Pri práci však môžu napriek tomu vzniknúť jednotlivé zvyškové riziká.

- Nebezpečenstvo úrazu pre prsty a ruky hrozí zo strany štiepacieho nástroja pri neodbornom vedení alebo podopieraní dreva.
- Nebezpečenstvo úrazu odmršteným kusom dreva pri neodbornom držaní alebo vedení.
- Ohrozenie prúdom pri použití nepredpisových prírodných káblov.
- Ďalej môžu i napriek všetkým prijatým preventívnym opatreniam existovať skryté zvyškové riziká.
- Zvyškové riziká je možné minimalizovať, ak budete dodržiavať **Bezpečnostné pokyny a Použitie v súlade s určením**, ako aj celý návod na obsluhu.

⚠ Zapojenie do siete

Napájacie káble kontrolujte pravidelne z hľadiska poškodenia. Pred tým vytiahnite zástrčku zo zásuvky! Napájacie káble musia zodpovedať príslušným ustanoveniam VDE a DIN. Používajte len napájacie káble s označením H 07-RN. Natlačenie typového označenia na napájací kábel je predpísané.

Chybné napájacie káble

Na elektrických prírodných kábloch dochádza často k poškodeniu izolácie.

Možné príčiny:

Otlaky, ak sú napájacie káble vedené v medzerách pod oknami alebo dverami.
Zlomy v dôsledku neodborného pripevnenia alebo vedenia napájacích káblov.
Prerezanie v dôsledku prejdenia napájacieho kábla.
Poškodenie izolácie vytrhnutím kábla zo zásuvky na stene.
Trhliny v dôsledku starnutia izolácie.

Takéto poškodené napájacie káble sa nesmú používať a sú kvôli poškodeniu izolácie životu nebezpečné!

Obsluha – obr. 3

Pred začatím práce musíte odvzdušňovaciu skrutku (obr. 2/12) bezpodmienečne povoliť o niekoľko otáčok, aby bola zaručená cirkulácia vzduchu v olejovej nádrži.

Ak zostane pri práci utiahnutá, hydraulický pohyb spôsobí pretlak.

Pred každou prepravou prístroja je potrebné skrutku bezpodmienečne utiahnuť, aby sa zabránilo úniku oleja. Štiepajte len rovno odrezané kusy dreva.

1. Štiepané drevo položte naplocho a rovno na opornú plochu (obr. 1/3)
2. Štiepačka klátov je vybavená na obojručnú obsluhu – ľavá ruka obsluhuje hydraulickú páku (obr. 1/10), pravá spúšťač (obr. 1/7).
3. Hydraulickú páku (obr. 1/10) tlačte opísaným spôsobom dole a spúšťačom (obr. 1/7) aktivujte štiepanie.

Ak jednu ovládaciu časť pustíte, stroj sa ihneď zastaví. Pustenie oboch ovládacích častí vedie k tomu, že prítláčná doska ide späť. Ak nie je prístroj do 5 sekúnd schopný štiepať ďalší kus dreva, proces ihneď zastavte. Štiepané drevo je pravdepodobne príliš tvrdé. Štiepané drevo otočte o 90° a pokúste sa ešte raz.



Pozor: Pri prevádzke dlhšej než 5 sekúnd hrozí prehriatie, resp. poškodenie prístroja. Prerušte proces.

Chybné osadenie, obr. 3/A

Štiepané drevo ukladajte na opornú plochu vždy naplocho! Nesmie sklznúť a ani byť položené nakrivo. Štiepací klin sa preťaží, ak nebudete štiepať na celom ostrí, ale len v jeho hornej časti.

Nikdy neštiepajte viac kusov naraz!

Hrozí nebezpečenstvo, že sa jeden z kusov nekontrolovateľne vymršťí.

Pozor! Veľké nebezpečenstvo úrazu!

Zaklinené drevo, obr. 3/B/C

Nikdy sa nepokúšajte zaklinené drevo zo stroja vytĺkať. Môže to viesť k úrazom a poškodeniu prístroja.

Postupujte takto:

1. Prítláčnú dosku nechajte prejsť do štartovacej pozície.
2. Pod štiepané drevo vložte klin – pozrite obrázok.
3. Jeden štiepací cyklus vykonajte tak, aby prítláčná doska posunula klin ďaleko pod drevo, ktoré chcete uvoľniť.
4. Vyššie uvedené kroky opakujte s novými klinmi tak dlho, až bude drevo vysunuté zo stroja nahor.

Označenie

Bezpečnosť produktu:

Produkt zodpovedá príslušným normám EÚ	

Zákazy:



Zákaz ťahania za zástrčku!	Chráňte pred dažďom a vlhkosťou!
Stroj smie obsluhovať len jedna osoba	Zákaz odstraňovania ochranného zariadenia

Výstraha:



Výstraha/Pozor	Výstraha pred nebezpečným elektrickým napätím
Výstraha pred odmrštenými predmetmi	Výstraha pred poraneniami rúk

	
Udržujte okolostojace osoby v bezpečnej vzdialenosti od stroja (minimálne 5 m)	



Príkazy:

	
Prečítajte si pozorne návod na použitie. Vopred sa dôkladne oboznámte s použitím prístroja.	Používajte ochranné rukavice
	
Používajte bezpečnostnú obuv	Používajte tvárový ochranný štít
	
Pred otvorením vyťahnite zástrčku	





Ochrana životného prostredia:



	
Odpad zlikvidujte odborne tak, aby ste neškodili životnému prostrediu.	Obalový materiál z lepenky je možné odovzdať s cieľom recyklácie do zberne.
	
Chybné a/alebo likvidované elektrické či elektronické prístroje sa musia odovzdať do príslušných zberní.	

Obal:

	
Chráňte pred vlhkom	Obal musí smerovať hore
	
Interseroh-Recycling	

Technické údaje:

	
Prípojka	Hmotnosť
	IP 54
Výkon motora	Typ ochrany
	
Otáčky	Štiepacia sila

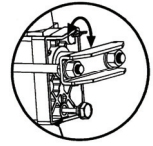
	
Priemer štiepaného dreva	Dĺžka štiepaného dreva
	
Obsah nádrže hydraulického oleja	Otvorte odvzdušňovaciu skrutku

Záruka

Záručná lehota je 12 mesiacov pri priemyselnom použití, 24 mesiacov pre spotrebiteľa a začína dňom nákupu prístroja.

Záruka sa vzťahuje výhradne na nedostatky spôsobené chybou materiálu alebo výrobnou chybou. Pri reklamácií v záručnej lehote je potrebné priložiť originálny doklad o kúpe s dátumom predaja.

Do záruky nepatrí neodborné použitie, ako napr. preťaženie prístroja, použitie násilia, poškodenie cudzím zásahom alebo cudzími predmetmi, nedodržanie návodu na použitie a montáž a normálne opotrebenie.

Správanie v prípade núdze

Zavedte úrazu zodpovedajúcu potrebnú prvú pomoc a vyzvite čo možno najrýchlejšie kvalifikovanú lekársku pomoc. Chráňte zraneného pred ďalšími úrazmi a upokojte ho.

Pre prípadnú nehodu musí byť na pracovisku vždy poruke lekárnička prvej pomoci podľa DIN 13164. Materiál, ktorý si z lekárničky vezmete, je potrebné ihneď doplniť.

Ak požadujete pomoc, uveďte tieto údaje:

1. Miesto nehody
2. Druh nehody
3. Počet zranených
4. Druh zranenia

Likvidácia

Pokyny na likvidáciu vyplývajú z piktogramov umiestnených na prístroji, resp. obale. Popis jednotlivých významov nájdete v kapitole „Označenia“.

Likvidácia prepravného obalu

Obal chráni prístroj pred poškodením pri preprave. Obalové materiály sú zvolené spravidla podľa ich šetrnosti voči životnému prostrediu a spôsobu likvidácie a je možné ich preto recyklovať.

Vrátenie obalu do obehu materiálu šetrí suroviny a znižuje náklady na likvidáciu odpadov.

Časti obalu (napr. fólia, styropor®) môžu byť nebezpečné pre deti. **Existuje riziko udusenía!**

Časti obalu uschovajte mimo dosahu detí a čo najrýchlejšie zlikvidujte.

Požiadavky na obsluhu

Obsluha si musí pred použitím prístroja pozorne prečítať návod na obsluhu.

Kvalifikácia

Okrem podrobného poučenia odborníkom nie je na používanie prístroja nutná žiadna špeciálna kvalifikácia.

Minimálny vek

Na prístroji smú pracovať len osoby, ktoré dosiahli 18 rokov. Výnimku predstavuje využitie mladistvých, ak sa to deje počas profesijného vzdelávania s cieľom dosiahnutia zručností pod dohľadom školiteľa.

Školenie

Používanie prístroja vyžaduje iba zodpovedajúce poučenie odborníkom, resp. návodom na obsluhu. Špeciálne školenie nie je nutné.

Servis

Máte technické otázky? **Reklamáciu? Potrebujete náhradné diely alebo návod na obsluhu?**

Na našej domovskej stránke www.guede.com vám v oddiele **Servis** pomôžeme rýchlo a nebyrokraticky. Pomôžte nám, prosím, aby sme mohli pomôcť vám. Aby bolo možné váš prístroj v prípade reklamácie identifikovať, potrebujeme sériové číslo, objednávacie číslo a rok výroby. Všetky tieto údaje nájdete na typovom štítku. Aby ste mali tieto údaje vždy poruke, zapíšte si ich, prosím, dole.

Sériové číslo:
Objednávacie číslo:
Rok výroby:

Tel.: +49 (0) 79 04 / 700-360
Fax: +49 (0) 79 04 / 700-51999
E-mail: support@ts.guede.com



Pred údržbou/čistením a ostatnými prácami na prístroji je potrebné ho vždy odpojiť od siete. Nechajte prístroj pred príslušnými prácami a prepravou vychladnúť.

Údržba

Prestavbu, nastavovanie, meranie a čistenie vykonávajú len pri vypnutom motore. Vytiahnite zástrčku zo zásuvky. Opravy a údržbu elektrického zariadenia nechajte vykonať len elektrikárovi.

Všetky ochranné a bezpečnostné zariadenia sa musia po dokončenej oprave a údržbe opäť ihneď namontovať späť.

Odporúčame vám:

- Štiepací nôž je opotrebitelný diel, ktorý musí byť v prípade potreby dodatočne zbrúsený.
- Kombinované obojručné ochranné zariadenie musí mať ľahký chod. Príležitostne namažte niekoľkými kvapkami oleja.
- Opornú plochu udržiajte v čistote.
- Klznice namažte tukom.

Hydraulické zariadenie/výmena oleja

Hydraulické zariadenie je uzatvorený systém s olejovou nádržou, olejovým čerpadlom a riadiacim ventilom. Nesmie sa meniť,

ani sa s ním nesmie manipulovať.

Prípojky a skrutkové spoje kontrolujte pravidelne z hľadiska tesnosti, v prípade potreby dotiahnite.

Olejová nádrž je zo závodu naplnená kvalitným hydraulickým olejom so stupňom viskozity ISO 20.

Olej vymeňte každých 150 prevádzkových hodín

1. Prítláčna doska je v štartovacej pozícii. Stroj teraz odpojte od siete.
2. Povoľte skrutku na vypúšťanie oleja (obr. 1/11) a položte ho bokom.
3. Vedľa prístroja položte prázdnu 4-litrovú misku a umiestnite ju tak, ako je to znázornené na (obr. 4). Počkajte, až vytečie všetok starý olej. Ekologicky zlikvidujte!
4. Stroj otočte hore nohami (obr. 4), aby ste mohli doplniť cca 2,4 l hydraulického oleja (viskozita 20).
5. V skrutke na vypúšťanie oleja (obr. 1/11) je zabudovaná mierka oleja. Očistite ju a vsuňte do stroja, ktorý je ešte vo vertikálnej polohe. Opäť ju vyťahnite, hladina oleja by mala byť medzi oboma zárezmi.
6. Skrutku na vypúšťanie oleja (obr. 1/11) teraz opäť utiahnite. Potom prístroj niekoľkokrát pustite naprázdno. Pravidelne kontrolujte stav oleja a v prípade potreby ho doplňte.

Preprava

Na vybratie zo škatule sú potrebné minimálne 2 osoby.

Stroj je možné prepravovať v šikmej polohe na kolesách. Použite rukoväť na pohyb, zdvihnite a ťahajte.

Skladovacie podmienky: Suché, zastrešené skladovacie miesto, maximálna vlhkosť vzduchu 80 %, teplota -20 °C až +60 °C.

Pred každou prepravou prístroja je potrebné skrutku bezpodmienečne utiahnuť, aby sa zabránilo úniku oleja. Dbajte na to, aby sa stroj prepravoval v polohe nastojato.

Vyhľadavanie porúch

Tabuľka ukazuje možné poruchy, ich možné príčiny a možnosti ich odstránenia. Ak problém napriek tomu nemôžete odstrániť, prizvite odborníka.



Pred údržbou a čistením prístroj vypnite a vytriahnite zástrčku zo zásuvky.



Nebezpečenstvo úrazu elektrickým prúdom.

Symptómy	Možná príčina	Náprava
Motor automaticky ukončuje štiepací cyklus	<ul style="list-style-type: none">• Aktivovalo sa ochranné zariadenie proti prepätiu	<ul style="list-style-type: none">• Elektrikár
Drevo nie je štiepané	<ul style="list-style-type: none">• Stroj je zle osadený• Dĺžka štiepaného dreva presahuje kapacitu motora• Štiepací klin je tupý• Vyteká olej	<ul style="list-style-type: none">• Štiepané drevo vložte správne, pozrite tiež Obsluha• Štiepané drevo narežte na vhodnú veľkosť• Štiepací klin je potrebné nabrúsiť• Netesné miesta lokalizujte, vyhľadajte odborníka
Prítlačná doska vibruje, vydáva neobvyklé zvuky	<ul style="list-style-type: none">• Nedostatok oleja alebo nadbytok vzduchu v hydraulickom systéme	<ul style="list-style-type: none">• Skontrolujte stav oleja, olej príp. doplňte, spojte sa s odborníkom
Na valci alebo iných miestach vyteká olej	<ul style="list-style-type: none">• Vzduch v hydraulickom systéme počas prevádzky• Odvzdušňovacia skrutka nebola pred prepravou utiahnutá• Povolená skrutka na vypúšťanie oleja• Chybný olejový ventil a/alebo tesnenie.	<ul style="list-style-type: none">• Odvzdušňovacia skrutka pred použitím povoľte o niekoľko otáčok• Odvzdušňovacia skrutka pred prepravou utiahnite• Skrutku na vypúšťanie oleja utiahnite• Zavolajte predajcovi

Inleiding

Om van uw nieuwe apparaat zo lang mogelijk plezier te hebben, bevelen wij u aan de gebruiksaanwijzing en de bijgesloten veiligheidsinstructies voor het in bedrijf stellen zorgvuldig te lezen. Verder wordt aanbevolen de gebruiksaanwijzing te bewaren voor het geval dat de functies van het apparaat later nogmaals in het geheugen ververst moeten worden.

In het kader van een continue productontwikkeling behouden wij ons het recht voor technische wijzigingen aan te brengen.

Dit document betreft de originele gebruiksaanwijzing.

Levering

Neem het apparaat uit de transportverpakking en controleer de volledigheid en de aanwezigheid van de volgende onderdelen:

- **1 houtspijlter**
- **1 originele gebruiksaanwijzing**
- **Garantiekarta**

Indien onderdelen uit de levering beschadigd zijn, neem contact met uw handelaar.

Beschrijving van het apparaat (afb. 1)

1. Olietank
2. Drukplaat
3. Oplegvlak
4. Splijtwig
5. Transportgreep
6. Voet
7. Schakelknop
8. Motor
9. Transportwiel
10. Hydraulische hendel
11. Olieaftaplug
12. Ontluchtingsschroef

Technische gegevens

Aansluiting/Frequentie:	230 V~50 Hz
Motorvermogen:	1500 W/(P1, S6 40%)
Beveiligingsklasse:	IP 54
Isolatieklasse:	B
Onbelast toerental:	2950 min-1
Max. splijtdruk:	4 ton
Hoeveelheid hydr. olie:	2,4 l/SAE 20/HPL 46
Max. hydraulische druk:	160 bar
Max. splijtslag:	230 mm
Splijtgoed-Ø min./max.:	50/250 mm
Splijtgoedlengte min./max.:	250/370 mm
Voorloopsnelheid:	0,04 m/s
Terugloopsnelheid:	0,06 m/s
Buitenafmetingen (LxBxH):	810x270x460 mm
Gewicht:	38 kg

Algemene aanwijzingen

- Controleer na het uitpakken alle onderdelen op eventuele transportschade.
- Controleer de zending op zijn volledigheid.
- Maakt u zich vóór het gebruik, op basis van de gebruiksaanwijzing, met het apparaat vertrouwd.
- Gebruik als accessoires, evenals voor versleten- en reserveonderdelen, uitsluitend originele onderdelen.



Gebruik de machine uitsluitend met een RCD (veiligheidsschakelaar voor foutstroom) 30 mA.

⚠ Veiligheidsinstructies

- Alle veiligheids- en gevaarinstructies van de machine opvolgen en in leesbare toestand houden.
- De veiligheidsonderdelen aan de machine mogen niet gedemonteerd of onbruikbaar gemaakt worden.
- Aansluitnoeren controleren. Geen defecte snoeren gebruiken. Zie elektrische aansluiting.
- Voor inbedrijfstelling de correcte functie van de tweehandbediening controleren.
- De bedienende persoon moet tenminste 18 jaar oud zijn. De op te leiden personen moeten tenminste 18 jaar oud zijn; zij mogen uitsluitend onder toezicht met de machine werken.
- Tijdens werkzaamheden werkhandschoenen dragen.
- Voorzichtig bij werkzaamheden: letselgevaar voor vingers en handen door het splijtwerktuig.
- Voor het splijten van zware of onhandige delen een geschikt hulpmiddel als steun gebruiken.
- Ombouw-, instel-, meet- en reinigingswerkzaamheden slechts bij uitgeschakelde motor uitvoeren. Netstekker uitnemen.
- Installaties, reparaties en onderhoudswerkzaamheden aan de elektrische installatie mogen enkel door vakmensen uitgevoerd worden.
- Alle bescherming- en veiligheidsinrichtingen moeten na voltooide reparatie of onderhoudswerkzaamheden onmiddellijk weer gemonteerd worden.
- Bij het verlaten van de werkplek moet de motor uitgeschakeld zijn. Netstekker uitnemen.
- Het blokkeren van de tweehandschakeling als ook het omzeilen van de instelonderdelen voor de tweehandschakeling is niet toegestaan omdat hierdoor bijzondere letselgevaren bij de bediening van de machine dreigen.
- Wijzigingen aan het apparaat sluiten een verantwoordelijkheid van de producent voor hieruit resulterende schades uit.

Gebruik volgens de bepalingen

De hydraulische houtspijlter is uitsluitend voor liggend gebruik inzetbaar. Houtstukken mogen slechts liggend in de nerfrichting gespleten worden. De afmeting van de te splijten houtstukken bedraagt maximaal 37 cm. Ieder ander gebruik geldt als niet volgens deze gebruiksregels. De producent is voor de eventuele hieruit ontstane schades niet aansprakelijk. Let er op dat onze apparaten niet voor industrieel gebruik zijn bestemd.

Montage

Om verpakkingsredenen moeten de voet (afb. 1/6) en de handgreep (afb. 1/5) bij de gebruiker gemonteerd worden. Gebruik hiervoor de bijgesloten 2 stuks zeskantschroeven M6x16 met moer voor de voet en de inbusbouten M6x16 met moer voor de handgreep. Plaats het apparaat horizontaal op de grond en onderleg deze aan de kant van de splijtwig met het styropor kussen van de verpakking

Vóór de werkzaamheden

- Hout nooit liggend of tegen de nerfrichting splijten!
- De veiligheids-, werk- en onderhoudsvorschriften van de producent evenals de in de "Technische gegevens" aangegeven afmetingen moeten nagekomen worden.
- De desbetreffende voorschriften ter voorkoming van ongevallen en andere, algemeen erkende veiligheidstechnische regels, moeten opgevolgd worden.
- De machine mag slechts door vakkundige personen gebruikt, onderhouden of gerepareerd worden die daarmee vertrouwd zijn en over de gevaren op de

hoogte zijn gebracht. Wijzigingen aan het apparaat sluiten een verantwoordelijkheid van de producent voor hieruit resulterende schade uit.

- De machine mag slechts met originele onderdelen en originele werktuigen van de producent gebruikt worden.
- Ieder ander gebruik geldt als niet volgens deze gebruiksregels. Voor daaruit ontstane schade is de producent niet verantwoordelijk; het risico ligt geheel bij de gebruiker.

Opstellen

Let er op dat uw machine op een vaste ondergrond recht, stabiel en met voldoende verlichting is opgesteld. Zorg voor voldoende plaats om veilig en storingsvrij te kunnen werken.

Restriscio's

De machine is naar de huidige stand van de techniek en de erkende veiligheidstechnische regels gebouwd. Toch kunnen bij werkzaamheden enkele restriscio's optreden.

- Letselgevaar voor vingers en handen door het splijtwerktuig bij een verkeerde bediening of ondersteuning van het hout.
- Letselgevaar door een weggeslingerd houtstuk bij een verkeerde houder of geleiding.
- Gevaar door stroom bij gebruik van onjuiste elektrische aansluitingen.
- Verder kunnen ondanks alle genomen voorzorgmaatregelen niet zichtbare restriscio's bestaan.
- Restriscio's kunnen geminimaliseerd worden, als de **Veiligheidsinstructies** en het **Gebruik volgens voorschriften**, evenals de gebruiksaanwijzing worden opgevolgd.

Elektrische aansluiting

Elektrische aansluitkabels regelmatig op schade controleren. Eerst netstekker uitnemen!
Elektrische aansluitkabels dienen in overeenstemming met de gebruikte VDE-en DIN bepalingen te zijn. Gebruik enkel aansluitkabels met het kenmerk H 07 RN. Een afdruk van de typeaanduiding op de aansluitkabel is verplicht.

Beschadigde elektrische aansluitingen

Aan elektrische aansluitkabels ontstaan vaak isolatieschaden.

Mogelijke oorzaken:

Drukplaatsen, indien aansluitkabels door een kier van een venster of een deur worden geleid.
Knikplaatsen door onjuiste bevestiging of leiden van de aansluitkabel.
Inkervingen door het overrijden van de aansluitkabel.
Isolatieschaden door uittrekken uit het stopcontact.
Scheuren door het ouder worden van de isolatie.

Dergelijk beschadigde elektrische aansluitingen mogen niet gebruikt worden en zijn door isolatieschade levensgevaarlijk!

Bediening (afb. 3)

Voor het aanvangen van de werkzaamheden dient de ontluchtingsschroef (afb. 2/12) beslist met enige omwentelingen gelost te worden, zodat een luchtcirculatie in de olietank wordt verkregen.

Indien de schroef tijdens werkzaamheden aangedraaid blijft, leiden de hydraulische bewegingen tot een overdruk. Voor ieder transport van het apparaat moet deze schroef beslist weer vast aangedraaid worden om olie lekkage te verhinderen.

Alleen recht afgezaagde houtstukken splijten.

1. Leg het splijtgoed vlak en recht op het oplegvlak (afb. 1/3).
2. De houtsplijter is voor tweehandbediening uitgerust – de linker hand bedient de hydraulische hendel (afb. 1/10), de rechter hand de schakelknop (afb. 1/7).
3. Druk de hydraulische hendel (afb. 1/10) op de beschreven wijze naar beneden en start het splijtproces door bediening van de schakelknop (afb. 1/7).

Het loslaten van een van de bedieningsdelen leidt tot een directe stop van de machine. Door loslaten van beide bedieningsdelen trekt de drukplaat zich terug. Indien het apparaat binnen 5 seconden niet in staat is een stuk splijtgoed te splijten, stop het proces onmiddellijk. Het splijtgoed is waarschijnlijk te hard voor de capaciteit. Draai het splijtgoed 90° en probeer het opnieuw te splijten.



Let op: Bij blijvend bedrijf van meer dan 5 seconden dreigt oververhitting en/of beschadiging van het apparaat. Onderbreek het splijtproces.

Foutieve plaatsing (afb. 3/A)

Plaats het splijtgoed altijd vlak op het oplegvlak! Het mag niet wegglijden of schuin geplaatst worden. De splijtwig wordt te veel belast (overbelast), als een splijtproces niet op de gehele snede maar slechts in het bovenste deel plaatsvindt.

Splijt nooit meerdere werkstukken tegelijk!

Er bestaat het gevaar dat een van de delen oncontroleerbare bewegingen maakt.

Let op! Hoog letselgevaar!

Vastgeraakt splijtgoed (afb. 3/B/C)

Probeer nooit vastgeraakt splijtgoed uit de machine met kloppen te verwijderen. Dit kan tot ongevallen of schade aan het apparaat leiden.

Ga als volgt te werk:

1. Laat de drukplaat in de startpositie terug glijden.
2. Leg een wig onder het splijtgoed zoals in de afbeelding aangegeven.
3. Begin een splijtproces zodanig dat door de drukplaat de wig ver onder het te verwijderen splijtgoed schuift.
4. Herhaal de boven omschreven stappen zo lang tot het splijtgoed naar boven uit de machine wordt geschoven.

Aanduidingen

Productveiligheid:

	
Het product is conform de desbetreffende normen van de Europese Gemeenschap	

Verboden:

	
Aan de netkabel trekken is verboden!	Tegen regen en vocht beschermen!
	
De machine mag slechts door één persoon bediend worden	Verboden de veiligheidsinrichting te verwijderen

Waarschuwing:

	
Waarschuwing/Let op	Waarschuwing voor gevaarlijke elektrische spanning
	
Waarschuwing voor weggeslingerde delen	Waarschuwing voor handletsels
	
Houd in de omgeving staande personen op een veilige afstand van de machine (minimaal 5 m)	



Aanwijzingen:

	
Lees deze gebruiksaanwijzing zorgvuldig door. Maakt u zich met het gebruik van de machine vertrouwd	Beschermende handschoenen gebruiken
	
Veiligheidsschoenen gebruiken	Beschermerschild voor gezicht dragen
	
Voor openen stekker uitnemen	









Milieubescherming:

	
Afval niet in het milieu maar vakkundig verwijderen	Kartonnen verpakkingsmateriaal bij de daarvoor bestemde recyclingplaatsen inleveren
	
Beschadigde en/of te verwijderen elektrische of elektronische apparaten bij de daarvoor bestemde recyclingplaatsen inleveren	

Verpakking:

	
Tegen vocht beschermen	Verpakkingsoriëntering - boven
	
Interseroh-Recycling	

Technische gegevens:

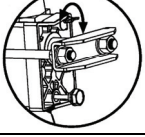
	
Aansluiting	Gewicht
	
Motorvermogen	Beveiligingsgraad
	
Toerental	Splijtdruk
	
Diameter splijtmateriaal	Lengte splijtmateriaal
	
Tankinhoud hydraulische olie	Ontluchtingsschroef openen

Garantie

De garantieperiode is 12 maanden bij commercieel gebruik en 24 maanden voor eindgebruikers en begint met de datum van aankoop van het apparaat.

De garantie heeft uitsluitend betrekking op onvolkomenheden die op materiaal- en/of productiefouten zijn terug te voeren. Bij een claim betreffende een onvolkomenheid, in de zin van garantie, dient de aankoopfactuur - die de verkoopdatum bewijst - met de aankoopdatum bijgesloten te worden.

Uitgesloten van garantie zijn verkeerd gebruik, zoals bijv. overbelasting van het apparaat, gebruik van geweld, beschadigingen door vreemde invloeden of vreemde voorwerpen evenals het niet naleven van gebruiks- en montageaanwijzingen en normale slijtage.

Handelswijze in noodgeval

Tref de noodzakelijke maatregelen om eerste hulp te verlenen, die met het letsel overeenkomt en vraag zo snel mogelijk gekwalificeerde medische hulp aan. Bescherm gewonde personen voor overig letsel en stel ze gerust.

Voor het eventueel plaatsvinden van een ongeval zou altijd een verbandtrommel, volgens DIN 13164, in de werkplaats beschikbaar moeten zijn. Het uit de verbandtrommel genomen materiaal dient direct weer aangevuld te worden.

Indien u hulp vraagt, geef dan de volgende gegevens door:

1. Plaats van het ongeval
2. Soort van het ongeval
3. Aantal gewonde mensen
4. Soort verwondingen

Verwijdering

De verwijderingsinstructies zijn met pictogrammen aangegeven die op de machine, resp. op de verpakking, te vinden zijn. Een beschrijving van de afzonderlijke betekenissen is in het hoofdstuk "Aanduiding" te vinden.

Verwijdering van de transportverpakking

De verpakking beschermt de machine tegen transportschades. De verpakkingsmaterialen zijn meestal volgens milieuvriendelijke en verwijderingstechnische standpunten gekozen en derhalve recyclebaar. Het retour brengen van de verpakking in de materiaalomloop spaart grondstoffen en verlaagt de afvalhoeveelheden. Verpakkingsdelen (bijv. folies, styropor) kunnen voor kinderen gevaarlijk zijn. **Er bestaat verstikkingsgevaar!** Bewaar de verpakking buiten het bereik van kinderen en verwijder deze zo snel mogelijk.

Eisen aan de bedienende persoon

De bedienende persoon moet, vóór ingebruikname van de machine, de gebruiksaanwijzing goed gelezen hebben.

Kwalificatie

Behalve een uitvoerige instructie door vakkundig verkooppersoneel is er geen speciale kwalificatie voor het gebruik van de machine nodig.

Minimale leeftijd

Het apparaat mag slechts door personen gebruikt worden van 18 jaar of ouder. Uitzondering hierop is het gebruik door jeugdige personen bij een beroepsopleiding ter verkrijging van vaardigheid en indien dit onder toezicht van een instructeur plaats vindt.

Scholing

Voor het gebruik van de machine is passend onderricht voldoende. Een speciale scholing is niet noodzakelijk.

Service

Hebt u technische vragen? Een reclamatie? Hebt u reserveonderdelen of een gebruiksaanwijzing nodig?

Op onze website www.guede.com in **Service** helpen wij u snel en niet-bureaucratisch verder. Help ons om u te helpen, a.u.b. Om uw machine in geval van reclamatie te kunnen identificeren hebben wij het serienummer evenals artikelnummer en productiejaar nodig. Deze gegevens vindt u op het typeplaatje. Vul deze gegevens hieronder in om deze altijd bij de hand te hebben.

Serienummer:
Artikelnummer:
Productiejaar:

Tel.: +49 (0) 79 04 / 700-360
Fax: +49 (0) 79 04 / 700-51999
E-mail: support@ts.guede.com



Voordat er onderhouds-/reinigings- of andere werkzaamheden aan het apparaat worden uitgevoerd moet dit altijd van het stroomnet afgekoppeld worden. Laat het apparaat voor de genoemde werkzaamheden en/of transport altijd afkoelen.

Onderhoud

Ombouw-, instel-, meet- en reinigingswerkzaamheden slechts bij uitgeschakelde motor uitvoeren. Netstekker uitnemen.

Reparatie- en onderhoudswerkzaamheden aan de elektrische installatie slechts door vaklieden laten uitvoeren.

Alle bescherming- en veiligheidsinrichtingen moeten na voltooide reparatie of onderhoudswerkzaamheden onmiddellijk weer gemonteerd worden.

Wij adviseren:

- Het kloofmes is een slijtonderdeel dat naar behoefte nageslepen moet worden.
- De gecombineerde, met twee handen bediende beveiligingsinrichting moet lichtlopend blijven. Af en toe met weinig oliedruppels smeren.
- Oplegvlak schoon houden.
- Geleiderails met vet insmeren.

Hydraulische olie verversen

De hydraulische eenheid is een gesloten systeem met olietank, oliepomp en stuurventiel. Het mag niet gewijzigd of gemanipuleerd worden.

Aansluitingen en schroefverbindingen regelmatig op dichtheid controleren, naar behoefte aandraaien.

De olietank is met hoogwaardige hydraulische olie met de ISO viscositeitgraad 20 gevuld.

Na 150 bedrijfsuren de olie verversen.

1. De drukplaat is in startpositie. Sluit de machine nu van het net af.
2. Maak de olieaftapplug los (afb. 1/11) en leg deze apart.
3. Zet een lege bak met een inhoud van ten minste 4 liter naast het apparaat zoals in afb. 4 is aangegeven. Wacht tot de olie compleet afgetapt is. Milieuvriendelijk verwijderen!
4. Draai de machine op zijn kop (afb. 4) om ca. 2,4 liter hydraulische olie (viscositeit 20) aan te vullen.
5. In de olieaftapplug (afb. 1/11) is een oliepeilstok ingebouwd. Voer deze, schoongemaakt, in de noch verticaal staande machine in. Trek deze weer er uit.

tussen de beide inkepingen moet een oliefilm zichtbaar zijn.

- Plaats en schroef nu de olieaftapplug (afb. 1/11) weer terug. Aansluitend het apparaat enkele malen "loos" bedienen. Controleer regelmatig de oliestand en vul naar behoefte olie bij.

Transport

Voor het uit het karton nemen van de machine zijn tenminste 2 personen benodigd.

De machine kan schuin, op de wielen gesteld, getransporteerd worden.

De draaggreep gebruiken, optillen en trekken.

Opslagcondities: een droge, overdekte opslagplaats, maximale luchtvochtigheid 80 %, temperatuur van -20°C tot +60°C.

Voor ieder transport van het apparaat moet de plug beslist vast aangedraaid worden om olie lekkage te verhinderen.

Let op een rechtop staand transport.

Oplossen van storingen

De tabel geeft mogelijke fouten aan evenals een mogelijke oorzaken en oplossingen daarvan. Indien u het probleem toch niet kunt verhelpen, kunt u een vakman raadplegen.



Voor onderhoud- en schoonmaakwerkzaamheden het apparaat uitschakelen en de netstekker uitnemen.



Gevaar van een elektrische schok.

Verschijselen	Mogelijke oorzaak	Oplossing
Motor beëindigt zelfstandig het splijtproces	<ul style="list-style-type: none"> Beveiligingsinrichting voor overspanning werd geactiveerd 	<ul style="list-style-type: none"> Elektriciën
Splijtgoed wordt niet gespleten	<ul style="list-style-type: none"> Onjuiste plaatsing op de machine Splijtgoedomvang overschrijdt de motorcapaciteit Splijtwig is bot Olie lekt 	<ul style="list-style-type: none"> Splijtgoed juist plaatsen, zie ook "Bediening" Splijtgoed in passende afmetingen zagen Splijtwig slijpen Ondichte plek vaststellen, vakman opzoeken
Drukplaat vibreert, maakt geluiden	<ul style="list-style-type: none"> Luchtoverschot in het hydraulische systeem 	<ul style="list-style-type: none"> Oliestand controleren, eventueel olie bijvullen, anders vakman consulteren
Olielekkage aan de cilinder of op andere plaatsen	<ul style="list-style-type: none"> Luchtinsluiting in het hydraulische systeem tijdens het gebruik Ontluchtingsschroef voor transport niet aangedraaid Olie aftapplug los Olieventiel en/of afdichtingen defect 	<ul style="list-style-type: none"> Ontluchtingsschroef vóór het gebruik met enkele omwentelingen losmaken Ontluchtingsschroef voor transport vast draaien Olieaftapplug vast draaien Handelaar bellen

Premessa

Per poter essere soddisfatti del Vostro nuovo apparecchio per il periodo più lungo possibile, prima di metterlo in funzione leggere attentamente il Manuale d'Uso e le istruzioni di sicurezza in allegato, per favore. Consigliamo tra l'altro di conservare il Manuale d'Uso per caso in cui avreste i dubbi sulle funzioni dell'apparecchio in futuro.

Per i motivi dello sviluppo continuo del prodotto ci riserviamo il diritto di esecuzione delle modifiche tecniche per lo scopo di miglioramento dello stesso.

Questo documento rappresenta il Manuale d'Uso originale.

Volume della fornitura

Estrarre l'apparecchio dall'imballo da trasporto e controllare la sua integrità e la presenza delle seguenti parti:

- **1 spaccatrice dei tronchi**
- **1 originale del Manuale d'Uso**
- **Lista di garanzia**

In caso delle parti mancanti nella fornitura oppure difettose, rivolgersi al Vostro venditore, per favore.

Descrizione dell'apparecchio (fig. 1)

1. Serbatoio dell'olio
2. Piastra premete
3. Superficie d'appoggio
4. Cuneo da spaccatura
5. Manico da spostamento
6. Piede
7. Avviatore
8. Motore
9. Ruota da trasporto
10. Leva idraulica
11. Vite di scarico dell'olio
12. Vite di deaerazione

Dati tecnici

Tensione/frequenza:	230V~50Hz
Potenza del motore:	1500 W/(P1, S6 40%)
Classe di protezione:	IP 54
Classe d'isolamento:	B
Giri a vuoto:	2.950 min-1
Max. forza di spaccatura:	4 tonn.
Quantità dell'olio idr.:	2,4 l/SAE 20/HPL 46
Max. pressione idraulica:	160 bar
Max. alzata in spaccatura:	230 mm
Ø legna spaccata min./max.:	50/250 mm
Lungh. legna spaccata min./max.:	250/370 mm
Velocità d'avanzamento:	0,04 m/s
Velocità di scorrimento dietro:	0,06 m/s
Dimensioni di montaggio:	810x270x460 mm
Peso:	38 kg

Istruzioni generali

- Dopo l'estrazione dall'imballo, controllare tutte le parti dal punto di vista dei danni dovuti dal trasporto.
- Controllare l'integrità del pacchetto.
- Prima di utilizzare la macchina, prenderla in conoscenza leggendo il Manuale d'Uso.
- Utilizzare esclusivamente gli accessori, ricambi e materiali di consumo originali.



Utilizzare l'apparecchio solo con RCD (interruttore di protezione alla corrente errata) 30 mA.

Istruzioni di sicurezza

- Rispettare tutte le istruzioni di sicurezza ed avvertenze applicate sulla macchina e mantenerle leggibili.
- I dispositivi di sicurezza sull'apparecchio non devono essere né smontati né messi fuori funzione.
- Controllare i cavi d'alimentazione. Non utilizzare i cavi d'alimentazione danneggiati. Vedi la "Connessione alla rete".
- Prima di messa in funzione, controllare la giusta funzione del comando bimanuale.
- L'operatore deve avere minimi 18 anni. Le persone istruite devono avere minimi 16 anni, devono però lavorare solo sotto la sorveglianza.
- Durante lavoro utilizzare i guanti di protezione.
- Durante lavoro attendersi a: Pericolo delle lesioni sulle dita e mani da parte dell'utensile da spaccatura.
- Per spaccare i pezzi pesanti oppure difficilmente lavorabili utilizzare gli attrezzi adatti al sostegno.
- Il cambio, regolazione, misurazione e pulizia devono essere svolti solo con motore spento. Sconnettere la spina dalla presa.
- L'installazione, riparazioni e manutenzione dell'impianto elettrico devono svolgersi solo i professionisti.
- Terminata la riparazione oppure manutenzione, tutti dispositivi di protezione e di sicurezza devono essere rimontati immediatamente al suo posto.
- Abbandonando il luogo di lavoro spegnere il motore. Sconnettere la spina dalla presa.
- Non è ammissibile bloccare il comando bimanuale oppure disabilitare gli arresti di comando bimanuale che la conseguenza di ciò è un pericolo particolare delle ferite nella manovra della macchina.
- Le modifiche maliziose sulla macchina escludono la garanzia del costruttore dei danni successivi.

Uso in conformità alla destinazione

La spaccatrice dei tronchi può essere utilizzata solo in posizione orizzontale. La legna può essere spaccata solo orizzontalmente in senso delle fibre. La lunghezza della legna da spaccare sono i massimi 37 cm. Ogni altro uso è considerato per controverso alla destinazione. Il costruttore non assume la responsabilità dei successivi danni e delle ferite. Tenere presente che i nostri apparecchi non sono costruiti per l'uso industriale.

Montaggio

Per un imballaggio comodo, il piede (fig. 1/6) ed il manico (fig. 1/5) dovrà montarsi il Cliente solo. Utilizzare perciò le 2 viti esagonali M6x16 con il dado per il piede e le viti a brugola M6x16 con il dado per il manico. Appoggiare l'apparecchio sul pavimento in posizione orizzontale e sul lato del cuneo da spaccatura spessorarlo con il polistirolo dall'imballo.

Prima dell'esercizio

- Mai spaccare la legna in verticale e contro le fibre!
- Devono essere rispettate le prescrizioni di sicurezza e le prescrizioni per lavoro e manutenzione emesse dal Costruttore, contemporaneamente le dimensioni indicate nei Dati tecnici.
- Osservare le prescrizioni di prevenzione ad infortunio ed altre prescrizioni tecniche di sicurezza generalmente applicate.
- La macchina può essere manovrata, mantenuta e riparata solo dai professionisti, informati ed istruiti sui pericoli. Le modifiche maliziose sulla macchina escludono la garanzia del costruttore dei danni successivi.

- La macchina deve essere utilizzata solo con gli accessori ed utensili del Costruttore originali.
- Ogni altro uso è considerato per controverso alla destinazione. Il costruttore non assume la responsabilità dei danni di conseguenza; il rischio è a carico dell'Utente proprio.

Installazione

Attendersi, per favore, a che la vostra macchina sia installata sul suolo rigido, piano, stabile e con l'illuminazione sufficiente.
Assicurarsi lo spazio sufficiente per poter lavorare con la sicurezza e senza i disturbi.

⚠️ Rischi residuali

L'apparecchio è stato costruito secondo le conoscenze tecniche e regole tecniche di sicurezza. Possono però originare i rischi residuali durante lavoro.

- C'è il pericolo delle ferite per le dita e le mani dalla parte dell'utensile da spaccatura in caso di manovra profana oppure posizione instabile della legna.
- Incidenti dovuti dal pezzo di legna lanciato in caso di manovra scorretta.
- Pericolo della scossa elettrica in uso dei cavi elettrici non adatti.
- Malgrado tutte le misure preventive possono persistere i rischi residuali invisibili.
- I rischi residuali possono essere minimizzati mantenendo le **Istruzioni di sicurezza ed Uso in conformità alla destinazione**, ovviamente il Manuale d'Uso intero.

⚠️ Connessione alla rete

Controllare periodicamente i cavi d'alimentazione dal punto di vista dei danni. Sconnettere prima la spina dalla presa!
I cavi d'alimentazione devono corrispondere alle relative istituzioni di VDE e DIN. Utilizzare solo i cavi con identificazione H 07 RN. L'indicazione di tipo sul cavo d'alimentazione è la norma.

Cavi d'alimentazione difettosi

Sui cavi d'alimentazione avviene spesso il danneggiamento dell'isolamento.

Cause possibili:

Schiacciamenti, se i cavi d'alimentazione passano nelle fessure sotto le finestre oppure porte.
Piegature per causa di fissaggio oppure la posa dei cavi d'alimentazione profani.
Pericolo dal cavo d'alimentazione danneggiato.
Danneggiamento dell'isolamento dal tiro forte del cavo dalla presa sul muro.
Rotture dovute dall'invecchiamento dell'isolamento.

I cavi d'alimentazione così danneggiati non devono essere utilizzati e per causa dell'isolamento danneggiato sono pericolosi per la vita!

Manovra - fig. 3

Prima di iniziare lavoro è indispensabile allentare la vite (fig. 2/12) di alcuni giri perché sia garantita la circolazione dell'aria nel serbatoio d'olio.

In caso che rimanga serrata il movimento idraulico provoca la sovrappressione.

Prima di trasportare la macchina bisogna sempre serrare bene la vite per evitare la fuga dell'olio.

Spaccare solo i pezzi di legna tagliati in piano.

1. Appoggiare la legna da spaccare orizzontalmente e dritta sulla superficie d'appoggio (fig. 1/3)
2. La spaccatrice dei tronchi è dotata per la manovra bimanuale – la mano destra manovra la leva idraulica (fig. 1/10), la destra l'avviatore (fig. 1/7).
3. Spingere la leva idraulica (fig. 1/10) giù in modo descritto ed attivare la spaccatura con avviatore (fig. 1/7).

Lasciando una delle parti di comando, la macchina si ferma immediatamente. Lasciare entrambe le parti di comando provoca la retromarcia della piastra premente. In caso che la macchina, entro 5 secondi, non è capace di spaccare un altro pezzo della legna, fermare subito il processo. La legna da spaccare è probabilmente troppo dura. Girare il pezzo da spaccare di 90° e provarlo ancora una volta.



Attenzione: All'esercizio superiore a 5 secondi c'è il pericolo di surriscaldamento ed i seguenti danni sulla macchina. Interrompere il processo.

Appoggio scorretto – fig. 3/A

Appoggiare la legna da spaccare sempre piano sulla superficie d'appoggio!

Non deve scivolare né appoggiata storta. Il cuneo da spaccatura subirà il sovraccarico in caso che non spaccia con il tagliente intero ma solo nella sua parte superiore.

Mai spaccare più pezzi insieme!

C'è il pericolo che uno di essi potrebbe essere lanciato inattendibilmente.

Attenzione! Grande pericolo dell'infortunio!

Legna incuneata – fig. 3/B/C

Mai tentare liberare la legna dalla macchina battendola. Potrebbero essere provocati gli incidenti ed i danni sulla macchina.

Procedere come segue:

1. Far arrivare la piastra premente alla posizione iniziale.
2. Inserire il cuneo sotto la legna da spaccare – vedi la figura.
3. Eseguire un ciclo di spaccatura che la piastra premente spinga il cuneo lontano sotto la legna da liberare.
4. Ripetere i passi sopra indicati con altri cunei finché la legna non viene spinta fuori dalla macchina.

Segnaletica

Sicurezza del prodotto:

Prodotto è conforme alle relative norme CE	



Divieti:

	
Vietato tirare il cavo	Proteggere alla pioggia ed umidità!
	
L'apparecchio può essere manovrato solo da <u>unica</u> persona.	Divieto di smontaggio dei dispositivi di protezione



Avviso:

	
Avviso/attenzione	Avviso alla pericolosa tensione elettrica
	
Avviso agli oggetti lanciati	Avviso alle ferite delle mani
	
Tenere le persone circostanti in distanza sicura dall'apparecchio (minimo 5 m)	



Direttive:

	
Leggere attentamente le istruzioni d'uso. Prendere in perfetta conoscenza l'uso della macchina	Usare i guanti di protezione
	
Usare la calzatura di protezione	Utilizzare lo scudo facciale
	
Prima di aprire, sconnettere la spina	

Tutela dell'ambiente:

	
Smaltire i rifiuti in modo professionale, che non sia inquinato l'ambiente.	Il materiale d'imballo di cartone può essere consegnato al Centro di raccolta allo scopo di riciclo.
	
Gli apparecchi elettrici/elettronici difettosi e/o da smaltire devono essere consegnati ai centri autorizzati.	

Imballo:

	
Proteggere all'umidità	L'imballo deve essere rivolto verso alto
	
Interseroh Recycling	

Dati tecnici:

	
Attacco	Peso
	IP 54
Potenza del motore	Tipo di protezione
	
Giri	Forza di spaccatura
	
Diametro della legna	Lunghezza della legna da spaccare
	
Volume del serbatoio d'olio idraulico	Aprire la valvola di sfiato

Garanzia

Il periodo di garanzia è di 12 mesi in caso di uso industriale, di 24 mesi per i consumatori, e inizia a decorrere dalla data dell'acquisto dell'apparecchio.

La garanzia si riferisce esclusivamente ai difetti dovuti a difetti di materiale o di fabbricazione. Nel caso di reclamo durante il periodo di garanzia occorre allegare il documento originale d'acquisto con la data di vendita.

Non rientra nella garanzia l'uso improprio quale ad es. sovraccarico dell'apparecchio, applicazione di una forza eccessiva, danneggiamento dovuto ad un intervento dei terzi o oggetti estranei, mancato rispetto del manuale d'uso e di montaggio e usura normale.

Comportamento nel caso d'emergenza

Applicare il pronto soccorso concernente l'incidente e rivolgersi rapidamente al medico qualificato. Proteggere il ferito agli ulteriori incidenti e tranquillizzarlo.

Con riferimento alla DIN 13164, il luogo di lavoro deve essere sempre dotato della cassetta di pronto soccorso per eventuali incidenti. Il materiale utilizzato deve essere aggiunto immediatamente.

In caso di richiesta del pronto soccorso comunicare le seguenti informazioni:

1. **Luogo dell'incidente**
2. **Tipo dell'incidente**
3. **Numero dei feriti**
4. **Tipo della ferita**

Smaltimento

Le istruzioni per lo smaltimento derivano dai pittogrammi attaccati sull'apparecchio e sull'imballo. La descrizione dei singoli significati riporta il capitolo "Segnaletica".

Smaltimento dell'imballo da trasporto

L'imballo protegge l'apparecchio contro i danni durante il trasporto. I materiali d'imballo sono scelti a seconda la tutela dell'ambiente ed il modo di smaltimento, perciò possono essere riciclati.

Il ritorno dell'imballo in circolazione dei materiali risparmia le materie prime e diminuisce i costi di lavorazione dei rifiuti.

Le singole parti dell'imballo (es. fogli, styropor®) possono essere pericolosi per i bambini. **Esiste il pericolo di soffocamento!**

Tenere le parti dell'imballo fuori portata dei bambini e smaltirli prima possibile.

Requisiti all'operatore

L'operatore è obbligato, prima di usare l'apparecchio, leggere attentamente il Manuale d'Uso.

Qualifica

Oltre le istruzioni dettagliate del professionista, per uso dell'apparecchio non è necessaria alcuna qualifica speciale.

Età minima

Con apparecchio possono lavorare solo le persone che hanno raggiunto 18 anni.
L'eccezione rappresenta lo sfruttamento dei minorenni per lo scopo dell'addestramento professionale per raggiungere la pratica sotto controllo dell'istruttore.

Istruzioni

Utilizzo dell'apparecchio richiede solo le istruzioni adeguate del professionista rispettivamente leggere il Manuale d'Uso. Non sono necessarie le istruzioni speciali.

Assistenza tecnica

Avete le domande tecniche? Contestazioni? Avete bisogno dei ricambi oppure del Manuale d'Uso?
Sul nostro sito www.guede.com, nel settore **Assistenza tecnica**, Vi aiuteremo velocemente ed in via non burocratica. Ci dareste la mano, per favore, per poter aiutar Vi? Per poter identificare il Vostro apparecchio nel caso di contestazione abbiamo bisogno del numero di serie, cod. ord. e l'anno di produzione. Tutte queste indicazioni troverete sulla targhetta della macchina. Per avere questi dati sempre disponibili, indicarli qui sotto, per favore:

N° serie:
Cod. ord.:
Anno di produzione:

Tel.: +49 (0) 79 04 / 700-360
Fax: +49 (0) 79 04 / 700-51999
E-Mail: support@ts.guede.com



Prima di manutenzione/pulizia ed altri lavori sull'apparecchio bisogna sconnetterlo sempre dalla rete. Prima di tutti i lavori e di trasporto attendere che si raffreddi.

Manutenzione

Il cambio, regolazione, misurazione e pulizia devono essere svolti solo con motore spento. Sconnettere la spina dalla presa.

Le riparazioni e la manutenzione dell'impianto elettrico far fare solo dall'elettricista.

Terminata la riparazione oppure manutenzione, tutti dispositivi di protezione e di sicurezza devono essere rimontati immediatamente al suo posto.

Vi consigliamo:

- Il cuneo da spaccatura è la parte di usura rapida che, in caso di necessità, deve essere affilato ulteriormente.
- Il dispositivo di comando bimanuale combinato deve funzionare facilmente. Tratarlo occasionalmente di alcune gocce dell'olio.
- Mantenere pulita la superficie d'appoggio.
- Le slitte lubrificare con olio.

Impianto idraulico/cambio d'olio

L'impianto idraulico è il sistema chiuso, dotato del serbatoio d'olio, della pompa ad olio e della valvola di comando. Non deve essere modificato né si deve manipolare.

I raccordi idraulici e nipple controllare periodicamente per la tenuta, serrarli eventualmente.

Il serbatoio d'olio è riempito da casa madre dell'olio idraulico di qualità con la viscosità ISO 20.

Cambiare l'olio ogni 150 ore d'esercizio.

1. La piastra premente è in posizione iniziale. Scollegare la macchina dalla rete.
2. Allentare la vite di scarico dell'olio (fig. 1/11) e deporla a parte.
3. Appoggiare accanto alla macchina un serbatoio vuoto da 4 litri, in posizione illustrata sulla figura (fig. 4). Attendere a che si svuota tutto l'olio esausto. Smaltirlo ecologicamente!
4. Rovesciare la macchina con i piedi su (fig. 4) per poter versare 2,4 l cca dell'olio idraulico (viscosità 20).
5. All'interno della vite di scarico dell'olio (fig. 1/11) è incorporata la stecca di misura olio. Pulirla ed infilarla nella macchina finché sta ancora in posizione verticale. Tirarla fuori; il livello d'olio dovrebbe essere fra entrambi i segni.
6. Serrare la vite di scarico dell'olio (fig. 1/11). Far girare la macchina alcune volte a vuoto. Controllare livello d'olio, aggiungerlo in caso di necessità.

Trasporto

Per l'estrazione dall'imballo bisogna che ci siano minime 2 persone.

La macchina può essere trasportata sulle ruote in posizione inclinata.

Utilizzare il manico da trasporto; sollevarlo e tirare.

Condizioni di stoccaggio: Un luogo asciutto, coperto, l'umidità dell'aria max. 80%, temperatura -20°C – +60°C.

Prima di trasportare la macchina bisogna sempre serrare bene la vite per evitare la fuga dell'olio.

Attendarsi a che la macchina sia trasportata in posizione in posizione giusta.

Ricerca dei guasti

La tabella indica i guasti possibili, la causa degli stessi e le possibilità di rimozione. Se invece il problema persiste e non è possibile eliminarlo, rivolgersi al professionista.



Prima di manutenzione e pulizia sconnettere la spina dalla presa.



Pericolo della scossa elettrica!

Sintomi	Causa eventuale	Rimozione
Motore spegne in automatico il ciclo di spaccatura	<ul style="list-style-type: none">Intervento del termico	<ul style="list-style-type: none">Elettricista
La legna non viene spaccata	<ul style="list-style-type: none">Macchina preparata scorrettamenteLunghezza del tronco supera la capacità del motoreCuneo da spaccatura ottusoFuga dell'olio	<ul style="list-style-type: none">Inserire la legna giustamente, vedi anche Manovra / Uso.Tagliare la legna in tronchi giusti.Affilare il cuneo da spaccatura.Trovare i punti di fuga e rivolgersi al professionista.
Piastra premente vibra ed emette il rumore strano	<ul style="list-style-type: none">Insufficienza dell'olio oppure l'aria nel sistema idraulico	<ul style="list-style-type: none">Controllare l'olio, aggiungerlo event., rivolgersi al professionista
Fuga dell'olio sul cilindro ed in altri punti	<ul style="list-style-type: none">L'aria nel sistema idraulico in esercizioLa vite di sfiato non era serrata prima di trasportoAllentata la vite di scarico dell'olioDifetto sulla valvola d'olio o guarnizione	<ul style="list-style-type: none">Prima dell'uso allentare di alcuni giri la vite di sfiatoSerrare la vite di sfiato prima di trasportoSerrare la vite di scarico dell'olioRivolgersi al Venditore

Bevezetés

Azért, hogy a készülékének legtovább tudjon örülni, olvassa el kérem üzembeállítás előtt a használati útmutatót és a mellékelt üzembiztonsági utasításokat. Továbbá azt ajánljuk, hogy a használati útmutatót jól őrizze meg ha esetleg később szeretné a termék funkcióira visszaemlékezni.

A termék állandó fejlesztése végett fenntartjuk jogunkat a műszaki változtatásokra a termék jobbítására.

Ez a dokumentum eredeti használati útmutató fordítása.

Shállítás terjedelme

Készülékét vegye ki a szállító csomagolásból és ellenőrizze teljességét és a következő részek létezését:

- **1 rönk hasító**
- **1 eredeti használati útmutató**
- **Garancia levél**

Amennyiben a szállítmányból hiányzik valamilyen darab vagy sérült, forduljon kérjük az eladóhoz.

Készülék leírása (. ábra) 1)

1. Olaj tartály
2. Nyomó deszka
3. Támasztó felület
4. Hasító ék
5. Hordozó fogantyú
6. Láb
7. Indító:
8. Motor
9. Járókerék
10. Hidraulika kar
11. Olaj kieresztő szelep
12. Légtelenítő csavar

MŰSZAKI ADATOK

Feszültség /frekvencia	230V~50Hz
Motor teljesítménye	1500 W/(P1, S6 40%)
Védelmi osztály:	IP 54
Szigetelési osztály:	B
Szabaddon futási fordulatszám	2950 perc-1
Max. hasító erő:	4 tonna
Hidraulika olajmennyisége:	2,4 l/SAE 20/HPL 46
Max. hidraulikai nyomás:	160 bar
Max. hasítóöket:	230 mm
Hasított fa min./max. Ø:	50/250 mm
Hasított fa min./max. hossza:	250/370 mm
Előretolás sebessége:	0,04 m/mp
Hátratólás sebessége	0,06 m/mp
Méreték H x Sz x M:	810×270×460 mm
Tömeg:	38 kg

Általános utasítások

- Kicsomagolás után a sisak minden részét ellenőrizze nem-e sérültek meg. szállításközben
- Ellenőrizze a szállítás teljességét.
- Használat előtt ismerkedjen meg a használati útmutatóval.
- Csak eredeti tartozékokat és elkapható pótalkatrészeket használjon.



Gépet kizárólag 30mA. RCD-vel (hibaáram kioldóval) rendelkező bevezetésre kapcsolja. ⚠

Biztonsági utasítások

- Tartsa be a gépen található összes biztonsági utasítást, tartsa olvasható állapotban.
- Biztonsági berendezést nem szabad leszerelni, vagy funkcióját kivonni.
- Ellenőrizze a bevezető kábeleket. Ne használjon hibás bevezető kábeleket. Lásd. A hálózati bekötést
- Üzembehelyezés előtt ellenőrizze a kétkezes kezelés helyes funkcióját.
- Kezelő életkora – minimálisan 18 év. Kiképzés alatt lévő személy életkora min. 16 év, gépen csak felügyelet mellett dolgozhat.
- Munkaközben viseljen védő kesztyűt
- Munkaközben vigyázn: Hasító szerszám kéz és ujjak megsebesítését okozhatja.
- Nehéz és nehezen feldolgozható darabok hasításához használjon megfelelő segédeszközöket a támasztáshoz.
- Átépitést, beállítást, mérést és tisztítást mindig kikapcsolt motor mellett végezze. Dugót húzza mindig ki a dugaszaljból.
- Elektromos részek javítását, karban tartását csak szakképzett villanyszerelő végezheti.
- Minden védelmi és biztonsági berendezést a javítás vagy karbantartás után ismét fel kell szerelni.
- Munkahely elhagyása előtt kapcsolja ki a motort Dugót húzza mindig ki a dugaszaljból.
- A kétkezes kezelés leblokkolása vagy a kétkezi kezelés beállító részeinek kikerülése tilos, mert ebből a kezelésknél különleges baleset veszély fenyeget.
- Gépen végzet önkényes változtatásból eredő károkat a gyártó nem vállal garanciát.

Rendeltetés szerinti használat.

Hidraulikus rönk hasogatót csak fekvő helyzetben használható. A fát csak fekvő és szál irányba lehet hasítani. A hasított fa maximális hosszúsága max. 37 cm. Minden más használat rendeltetés elleni használatnak minősül. Kifolyó károkat és baleseteket a gyártó nem felel. Vegyék figyelembe azt, hogy a mi termékeink nincsenek ipari felhasználásra szerkesztve.

Szerelés:

Egyszerűbb csomagolás végett a lábat (1/6 ábra) és a fogantyút (1/5 ábra) a vevő szereli fel. Erre használja a 2 mellékelt hatélú csavart M6×16-os anyával a lábakra és M6×16 imabuszcavart az anyával a fogantyúra. A készülékét állítsa vízszintesen a padlóra és támassza alá a hasítóék alatt polisztrénnel a csomagolásból.

Üzemelés előtt

- A fát sose hasítsa állva és keresztbe a szállal!
- Munkaközben és karbantartásnál be kell tartani a gyártó előírásit ugyan úgy a műszaki leírásban adott méreteket.
- A baleset megelőzési előírásokat és általánosan érvényes műszaki biztonsági szabályokat be kell tartani.
- Gép kezelését, javítását, karbantartását csak a gépet ismerő és a biztonsági előírásokról kioktatott szakember végezheti. Gépen végzet önkényes változtatásból eredő károkat a gyártó nem vállal garanciát.
- A gépet csak a gyártó eredeti tartozékaival és szerszámaival szabad használni.
- Minden más használat rendeltetés elleni használatnak minősül. Ebből kifolyó károkat és baleseteket a gyártó nem felel, kockázatot a felhasználó viseli.

Felállítás

Ügyeljen arra, hogy az Ön gépe szilárd, vízszintes alapra legyen stabilan felszerelve, jó megvilágítással. Biztosítson elegendő helyet, hogy biztonságosan és háborgatás mentesen dolgozhasson.

⚠ Maradék kockázatok

A gép a műszaki ismeretek és elismert műszaki biztonsági előírások szerint van szerkesztve. Ennek ellenére mégis keletkezhetnek maradék kockázatok.

- Ujjak és kezek balesete fenyeget a gép hasító szerszámától ha a fa vezetése és alátámasztása nem szakszerű.
- Baleset veszélye kihajított fadarabtól, nem szakszerűen tartott és vezetett fától.
- Áromütés veszélye nem előírás szerinti bevezető kábel használatából.
- Továbbá keletkezhetnek rejtett maradék kockázatok minden preventív intézkedés betartása mellett.
- Maradék kockázatokat minimalizálni lehet amennyiben betartja a **Biztonsági utasításokat** és **Rendeltetés szerinti használatot** és az egész útmutatót.

⚠ Hálózati bekötés

Bevezető kábelt rendszeresen ellenőrizze sérülés szempontjából. Előtte a dugót húzza ki a dugaszaljából! A bevezető kábeleknak meg kell felelniük a VDE és DIN előírásoknak. Használjon H 07-RN megjelölésű bevezető kábelt. A bevezető kábel nyomtatott megjelölése előírt.

Hibás bevezető kábel

A bevezető elektromos kábeleken gyakori a szigetelés megsérülése.

Lehető okok:

Megnyomás, ha a bevezető kábel ablakok és ajtók közein vannak vezetve.
Törések a kábel szakszerűtlen felerősítése vagy vezetése.
Átvágás a bevezető kábelen való átmenés következtében.
Szigetelés megsérülése a kábel kitépésével a dugaszaljából.
Repedések a szigetelés öregedése végett.

Ilyen megsérült bevezető kábelt nem szabad használni, megsérült szigetelés életveszélyes lehet!

Kezelés (ábra 3)

A munka megkezdése előtt feltétlenül a légtelenítő csavart fel kell lazítani néhány fordulattal (2/12 ábra), hogy biztosítva legyen a levegő cirkulációja az olajtartályba. Amennyiben munkaközben le van zárva a hidraulika mozgás túlnyomást okoz.
A készülék minden szállítása előtt a csavart feltétlenül be kell húzni, hogy meg legyen akadályozva az olaj kifolyása. Csak egyenesen levágott fadarabokat hasogasson.

1. Hasított fát fektesse laposan és egyenesen a támasztó felületre (1/3 ábra).
2. A rönk hasogató kétkezes kezelésre készült- bal kéz kezeli a hidraulikus kart (ábra 1/10), jobb kéz az indítót (1/7).
3. Hidraulika karját (1/10 ábra) nyomja leírt módon lefelé és az indítóval (1/7 ábra) aktiválja a hasítást.

Amennyiben egyik kezelő részt elengedi, a gép azonnal leáll. Mindkét kezelő rész elengedése a nyomó deszka vissza indulását idézi elő. Amennyiben a készülék nem képes 5 másodpercig új fadarab hasítására, azonnal

állítsa le a menetet. A hasított fadarab valószínűleg nagyon kemény. A hasított fadarabot fordítsa el 90° és próbálkozzon ismét.



Vigyázz: Több mint egy másodperccel több idejű üzemelés készülék túlhevülését okozza. Szakítsa meg a folyamatot.

Hibás felszerelés 3/Az ábra.

Hasított fát fektesse mindig laposan!

Nem csúszhat le és nem lehet görbén letéve. A hasító ék túlterhelődik ha nem fog az egész élén hasítani, de csak a felső részén.

Sose hasítson több darabot egyszerre!

Fenn áll annak a veszélye, hogy egyik darab ellenőrizetlenül kirepül.

VIGYÁZZ! Nagy baleseti veszély!

Beszorult fa, ábra 3/B/C

Sose próbálja a beszorult fát a gépből kiverni. A készülék megsérüléséhez és balesethez vezethet.

Eljárás:

1. A nyomó lemezt engedje start helyzetbe.
2. A hasított fa alá tegyen éket – lásd az ábrát
3. Egy hasító ciklus végezzon el úgy, hogy a nyomó lemez tolja el az éket tovább a fa alá, melyet fel akarunk lazítani.
4. Ezeket a lépéseket addig ismétlje új ék-ekkel míg a fa a gépből felfelé ki van tolvá.

Megjelölés

Termék biztonsága:

Termék megfelel az EK szabványainak	

Tiltalmak:

Tilos a kábelt húzni!	Védje eső és nedvesség ellen
A fűrész csak egy személy kezelheti	Tilos a védelmi berendezések eltávolítása



Intelmek:

Figyelmeztetés/vigyázz!	Figyelmeztetés veszélyes villamos feszültség
Figyelmeztetés elhajított tárgyak	Figyelmeztetés a kéz sebesülésének veszélyére
Más személyeket tartsa biztonságos távolságban a munkaterülettől. (min 5 m)	



Utasítások:

	
Gondosan olvassa a használati útmutatót Először gondosan ismerkedjen meg a készülék helyes használatával.	Használjon védőkecsztűt
	
Viseljen biztonsági lábbelit	Viseljen védő arcpajzsot
	
Felnyitás előtt húzza ki a dugót	









Környezetvédelem:

	
Hulladékot szakszerűen likvidálja, ne ártson a környezetnek	Csomagló kartonpapírt adja le gyűjtőhelyre újra felhasználásra
	
Hibás vagy javíthatatlan villamos készüléket megfelelő gyűjtőhelyen leadni	

Csomagolás:

	
Védje nedvesség ellen	Csomagolás felfelé irányul
	
Interseroh-Recycling	

Műszaki adatok:

	
Elektromos csatlakozás	Tömeg
	IP 54
Motor teljesítménye	Védelem típusa
	
Fordulat	Hasító erő
	
A hasított fa átmérője.	A hasított fa hosszúsága
	
Hidraulika olaj tartály térfogata	Légtelenítő csavart lazítsa fel

Jótállás

Jótállás időtartalma 12 hónap ipari használat esetén, fogyasztó esetén 24 hónap, jótállás a készülék megvétele napján kezdődik.

A jótállás kizárólag anyag vagy gyártási hibából eredő hibákra vonatkozik. A garancia idő alatt történt reklamáció esetén mellékelni kell az eredeti vételt igazoló nyugtát az eladás dátumával.

Jótállás nem vonatkozik szakszerűtlen használatra pl. készülék túlterhelése, idegen beavatkozás vagy tárgy okozta sérülésekre, használati és szerelési útmutató be nem tartására, normális kopásra.

Viselkedés vész helyzetben

Balesetnél biztosítson megfelelő elsősegély nyújtást és lehető leggyorsabban hívjon kvalifikált orvosi segítséget. A sebesültet óvja további sebesüléstől és nyugtassa meg.

Esetleges baleset végett a munkahelyen mindig kéznél kell lenni a DIN 13 164 szerinti elsősegély doboznak. Az elsősegélydobozból kivett anyagot azonnal pótolni kell.

1. Amennyiben segítségre van szüksége adja meg: **Baleset helyét**
2. **Baleset típusát**
3. **Sebesültek számát**
4. **Sebesülés mértékét**

Kiselejtezés:

A kiselejtezésre vonatkozó utasításokat a gépen vagy a csomagoláson elhelyezett piktogramok jelzik Jelentésük leírását a „Megjelölés” fejezet tartalmazza.

Csomagolóanyag megsemmisítése

A csomagolás védi a készüléket a sérüléstől. A csomagolóanyag rendszerint környezetkímélő anyagból készült ezért anyaga újrafelhasználható. A csomagolóanyag újrafelhasználása csökkenti a hulladék megsemmisítésére használt kiadásokat.

A csomagolóanyag része (pl. fólia, sztiropor®) veszélyes lehet a gyerekekre. **Megfulladás veszélye áll fenn.** A csomagolóanyaghoz ne jussanak gyerekek, lehető leggyorsabban semmisítse meg.

Követelmények a kezelőre

A készülék használata előtt a kezelő figyelmesen olvassa el a használati útmutatót.

Képzettség

Szakemberrel végzett részletes oktatáson kívül a készülék használatához nincs szükség különleges felkészítésre.

Minimális életkor

Géppel csak 18 évesnél idősebb személy dolgozhat. Kivételt képeznek azok serdülők akik szakképzés közben oktató felügyelete alatt dolgoznak a géppel

Kiképzés

Készülék használatához elég szakember által végzett oktatás illetve a használati útmutató. Speciális oktatás nem szükséges.

Szerviz

Vannak műszaki kérdései? **Reklamáció? Szüksége van pótalkatrészre vagy használati útmutatóra?**

A mi honlapunkon www.guede.coma Szerviz részlegben gyorsan és bürokrácia nélkül segítünk. Kérjük segítsen nekünk segíteni Önnek. Hogy az Ön készülékét reklamáció esetén azonosítani tudjuk, szükségünk van a széria számra, megrendelő száma és gyártási évre. Ezeket az adatokat megtalálja a gép típus címkéjén. Hogy ezek az adatok mindig kéznél legyenek, kérjük jegyezzék fel lent.

Széria szám:
Megrendelési szám:
Gyártás éve:

Tel. +49 (0) 79 04 / 700-360
Fax: +49 (0) 79 04 / 700-51 999
E-mail: support@ts.guede.com

 **Karbantartás/tisztítás előtt a készüléket mindig le kell kapcsolni a hálózatról. A készüléket hozzávaló munkák és szállítás előtt hadja kihúlni.**

KARBANTARTÁS

Átépítést, beállítást, mérést és tisztítást mindig kikapcsolt motor mellett végezze. Dugót húzza mindig ki a dugaszaljából. Villamos berendezés javítását, karbantartását végeztesse villanyszerelővel. Minden védelmi és biztonsági berendezést a javítás vagy karbantartás után ismét azonnal fel kell szerelni.

Tanácsoljuk Önnek:

- A hasító kés lekophat, ezért szükség esetén meg kell köszörsülni.
- A kombinált kétkezes védelmi berendezésnek könnyen kell mozogni. Alkalmilag kenje meg néhány csepp olajjal.
- Támasztó felületet tartsa tisztán.
- Csúszdát kenje zsírral

Hidraulikai berendezés/olaj csere

A hidraulika berendezés zárt rendszer olaj tartállyal, olaj pumpával és vezérlő szeleppel. Nem szabad cserélni és manipulálni vele. Csatlakozások és csavarmenetek rendszeresen ellenőrizze tömörség szempontjából, szükség szerint cserélje. Az olajtartály gyárban jó minőségű hidraulika olajjal van feltöltve, viszkozitása ISO 20.

Az olajat cserélje ki minden 150 munka óra után

1. Nyomó lemez start helyzetben van. A gépet kapcsolja le a hálózatról.
2. Olaj kieresztő csavart lazítsa fel (1/11 ábra) és tegye félre.
3. A készülék mellé tegyen üres 4 literes tálat és tegye úgy ahogy az ábrán látható (ábra 4) Várja meg míg kifolyik az öreg olaj. Környezetvédelemnek megfelelő módon semmisítse meg.
4. Gépet fordítsa lábaival felfelé (ábra 4), hogy feltudja tölteni kb.2,4 l hidraulika olajjal (viszkozitása 20)
5. Olaj kieresztő csavarban (ábra 1/11) olajmérce van építve. Tisztítsa le és nyomja a gépbe, amely vertikális helyzetben van. Ismét húzza ki, olaj szintnek két bevágás között kell lennie.
6. Olaj kieresztő csavar (ábra 1/11) csavart ismét húzza be. Azután a készüléket néhányszor mentesse üresjáratba. rendszeresen ellenőrizze az olajat, szükség esetén töltsse fel.

Szállítása

Dobozból való kivételhez minimálisan 2 személy kell. Gép kerekeken ferde helyzetbe szállítható. Fogantyút használja hordozásra emelje és húzza.

Tárolási feltételek: Száraz, fedett tároló hely, levegő maximális nedvessége 80%, hőmérséklet -20°C – +60°C
A készülék minden szállítása előtt a csavart feltétlenül be kell húzni, hogy meg legyen akadályozva az olaj kifolyása. Ügyeljen arra, hogy a gép álló helyzetbe szállítsa.

Hiba keresés

Táblázatban megtalálhatók a lehetséges hibák, hibák okai és a hibák elhárítása. Ha ennek ellenére nem tudja a hibát elhárítani, kérjen tanácsot szakembertől.

 Készüléket tisztítás és karbantartás előtt kapcsolja ki és húzza ki a dugaszát.

 Áramütés veszélye.

Tünetek	LEHETŐ OKOK	Helyreállítás
Motor automatikusan befejezi a vágási ciklust	<ul style="list-style-type: none"> • Túlfeszültség elleni védelem aktiválódott 	<ul style="list-style-type: none"> • Villanyszerelő
Fa nincs hasítva	<ul style="list-style-type: none"> • gép rosszul van felillesztve • Hasított fa hosszúsága meghaladja a motor kapacitását • Tompa hasító ék • Kifolyik az olaj 	<ul style="list-style-type: none"> • A hasított fát tegye be helyesen, lásd Kezelés • Hasított fát vágja megfelelő nagyságra • Tompa hasító éket köszörsülje meg • Keresse meg a tömörten részeket hívjon szakembert.
Nyomó lemez vibrál szokatlan hangot ad	<ul style="list-style-type: none"> • Kevés olaj vagy levegő az olaj rendszerben. 	<ul style="list-style-type: none"> • Ellenőrizze az olajat, szükség esetén töltsse fel, hívjon szakembert.
A hengeren vagy más helyeken kifolyok az olaj	<ul style="list-style-type: none"> • Levegő van a hidraulika rendszerben • A légtelenítő csavar szállítás előtt nem volt behúzva. • Olaj kieresztő csavar fellazulva. • Hibás olajszelep vagy tömítés 	<ul style="list-style-type: none"> • A légtelenítő csavart használat előtt néhány fordulattal lazítsa fel. • A légtelenítő csavar szállítás előtt húzza be. • Olaj kieresztő csavart húzza be. • Hívja az eladót

Uvod

Še pred uporabo naprave natančno preberite priložena navodila za uporabo in varnostne napotke; le tako bo Vaša naprava služila dolgo časa svojemu namenu. Priporočamo Vam, da navodila shranite na varno, da jih lahko vedno in ponovno uporabite, kadar jih boste potrebovali.

V okviru stalnega izboljševanja in razvijanja naših izdelkov si pridružujemo pravico do tehničnih sprememb izdelka.

Ta dokument se smatra za original navodil za uporabo.

1. Obseg dobave

Napravo vzemite iz ovitka in preverite, če so prisotni vsi njeni sestavni deli:

- **1 cepilnik drv**
- **1 originalna navodila za uporabo**
- **Garancijski list**

Če kateri od zgoraj opisanih delov v paketu manjka ali je poškodovan, se prosim obrnite na svojega prodajalca.

Opis naprave (slika 1)

1. Oljni rezervoar
2. Pritisna plošča
3. Naslonska površina
4. Razcepni klin
5. Ročaj za premeščanje
6. Noga
7. Zaganjač
8. Motor
9. Kolesce
10. Hidravlična ročica
11. Vijak za dolivanje olja
12. Vijak za odzračevanje

2. Tehnični podatki

Napetost in frekvenca:	230V~50Hz
Zmogljivost motorja:	1500 W/(P1, S6 40%)
Razred zaščite:	IP 54
Izolacijski razred:	B
Vrtljaji v prostem teku:	2950 min⁻¹
Maks. cepilna moč:	4 tone
Količina hydr. olja:	2,4 l/SAE 20/HPL 46
Najvišji hidravlični tlak:	160 barov
Maksimalni dvig med cepljenjem:	230 mm
Ø polena min./maks.:	50/250 mm
Dolžina polena min./maks.:	250/370 mm
Hitrost premika naprej:	0,04 m/s
Hitrost premika nazaj:	0,06 m/s
Montažne dimenzije DxŠxV:	810x270x460 mm
Teža:	38 kg

Splošna navodila

- Žago vzemite iz ovitka in preglejte posamezne dele, če niso poškodovani.
- Preverite, če je vsebina kompletna.
- Pred uporabo se seznanite z napravo po navodilih za uporabo.
- Uporabljajte samo originalne rezervne hitro obrabljive dele in originalno opremo.



Napravo uporabljajte le skupaj z RCD (zaščitnim stikalom proti nihanju napetosti) 30mA.

⚠ Varnostni napotki

- Upoštevajte vse varnostne in opozorilne napotke na stroju in poskrbite, da bodo le-te vedno ostale v čitljivem stanju.
- Nikoli ne demontirajte in ne izključujte varnostnega sistema naprave.
- Preverite stanje električnih kablov. Ne uporabljajte poškodovanih kablov. Glej Priključitev na omrežje.
- Preden napravo vključite, preverite pravilno delovanje funkcije za cepljenje z obema rokama.
- Uporabnik ne sme biti mlajši 18 let. Izurjene osebe morajo biti stare več kot 16 let, na stroju pa lahko delajo samo pod nadzorom.
- Med delom uporabljajte delovne rokavice.
- Pri delu ravnajte previdno: Nevarnost poškodbe rok in prstov v bližini cepilnega orodja.
- Za cepljenje težjih kosov ali lesa posebnih oblik, uporabljajte posebne pripomočke za podpiranje.
- Motor izklopite, preden se lotite čiščenja, merjenja, nastavljanja ali rekonstrukcije naprave. Izvlecite vtič iz vtičnice.
- Elektroinstalacijo, popravila in vzdrževalna dela lahko izvaja le strokovno osebje.
- Vse zaščitne in varnostne naprave montirajte na svoje mesto takoj, ko dokončate servisna ali vzdrževalna dela na napravi.
- Preden zapustite delovno mesto ugasnite motor. Izvlecite vtič iz vtičnice.
- Blokiranje funkcije za cepljenje z obema rokama in/ali ignoriranje prestreznih delov naprave za dvoročno uporabo ni dopustno, kajti pri uporabi takšnega stroja posledično obstaja specifična nevarnost poškodbe.
- Svojevoljno spreminjanje oblike ali delovanja naprave ni v skladu z uveljavljanjem garancijskih pravic in odgovornostjo za posledične škode.

Uporaba v skladu z namenom

Napravo lahko uporabljate le v ležečem položaju. Les lahko cepite le v ležečem položaju in v smeri vlakna. Dolžina polena naj znaša največ 37 cm. Vsaka druga uporaba tj. izven okvira se smatra kot uporaba, ki je v navzkrižju z namenom. Proizvajalec ne odgovarja za posledične škode. Ne pozabite, da naši izdelki niso konstruirani za industrijsko pač pa samo za privatno rabo.

Montaža

Zaradi enostavnega ovitka si bo vsak uporabnik peto (slika 1/6) in ročaj (slika 1/5) sestavil sam. V ta namen bo uporabil 2 priložena šestkotne vijake M6x16 z matico za nogo in imbus vijake M6x16 z matico za ročaj. Nato napravo namestite vodoravno na pod in jo podložite na strani cepilnega noža s stiroporom iz embalaže.

Pred uporabo

- Hloda nikoli ne cepite pokonci oz. proti vlaknu!
- Upoštevani morajo biti varnostni predpisi ter predpisi za delo in vzdrževanje, ki jih je izdal proizvajalec, prav tako kot tudi dimenzije, navedene v tehničnih podatkih.
- Prav tako upoštevajte tudi varnostne predpise in vse ostale splošno veljavne varnostne in tehnične predpise.
- Stroj smejo uporabljati, vzdrževati in popravljati samo strokovno usposobljene osebe, ki so z njim bile seznanjene in poučene o nevarnostih. Svojevoljno spreminjanje oblike ali delovanja naprave ni v skladu z uveljavljanjem garancijskih pravic in odgovornostjo za posledične škode.

- Uporaba stroja je dovoljena samo z originalnimi sestavnimi deli in originalnimi orodji proizvajalca.
- Vsaka druga uporaba tj. izven okvira se smatra kot uporaba, ki je v navzkrižju z namenom. Proizvajalec ne odgovarja za posledične škode; za vse posledice odgovarja uporabnik sam.

Namestitev

Poskrbite, prosim, da bo Vaš stroj na čvrsti podlagi nameščen ravno, stabilno in z zadostno osvetlitvijo. Zagotovite si dovolj prostora, da bi lahko delali varno in nemoteno.

⚠ Preostala tveganja

Stroj je konstruiran skladno s stanjem tehnike in priznanih varnostno tehničnih predpisov. Pri delu pa lahko kljub temu nastajajo posamezna nevsakdanja tveganja.

- Nevarnost poškodovanja prstov ali roke preži s strani cepilnega stroja med nestrokovnim vodenjem ali podpiranja lesa.
- Nevarnost poškodbe z odbitim kosom lesa, pri nestrokovnem prijemu oziroma vodenju.
- Ogroženost z električnim tokom pri uporabi dovodnih kablov, ki ne odgovarjajo predpisom.
- Kljub vsem varnostnim in preventivnim ukrepom pa obstajajo tudi skrite in nepričakovane nevarnosti.
- Sekundarne nevarnosti znižate s tem, da upoštevate »**Varnostne napotke**« in »**Uporabo v skladu z namenom**«, kot tudi celo navodilo za uporabo.

⚠ Priključitev na omrežje

Električni kabel naprave redno preverjajte, če ni poškodovan. Pred tem izvlecite vtič iz vtičnice! Električni kabli morajo ustrezati pripadajočim določilom VDE in DIN. Uporabljajte izključno le kable z oznako H 07-RN. Predpisana je namestitev tipske etikete na napajalni kabel.

Poškodovani električni kabli

Na električnih dovodnih kablilih se pogosto poškoduje izolacija.

Možni vzroki:

Poškodbe s pritiskom, če so kabli napeljeni v špranjah pod okni ali vrati.

Zlomi kot posledica nestrokovnega pritrdjevanja oziroma vodenja napajalnih kablov.

Razrezanje, kot posledica vožnje preko kabla.

Poškodovanje izolacije z iztrganim kablom iz vtičnice na zidu.

Razpoke kot posledica staranja izolacije.

Uporaba omenjenih poškodovanih kablov je prepovedana, saj so zaradi poškodovane izolacije so smrtno nevarni!

Rokovanje - slika 3

Pred začetkom dela morate odzračevalni vijak (slika 2/12) brezpogojno popustiti za nekaj zasukov, da bi zagotovili cirkulacijo zraka v oljnem rezervoarju.

Če bi le-ta ostal med delom privit, bi hidravlični premik povzročil nadpritisk.

Pred vsakim prevozom naprave je potrebno vijak brezpogojno priviti, da se prepreči odtokanje olja. Cepite samo ravno odrezane komade lesa.

1. Cepljeni les polagajte vodoravno na delovno površino (slika 1/3)

2. Cepilni stroj za drva je skonstruiran za uporabo z obema rokama – leva roka upravlja hidravlični vzvod (slika 1/10), desna vžig (slika 1/7).
3. Hidravlično ročico (slika 1/10) potiskajte na priporočen način navzdol in z mehanizmom za spuščanje (slika 1/7) razcepite material.

Če kateri od upravljalnih delov spustite, se naprava takoj zaustavi. Če sprostite oba upravljalna dela, se pritiska plošča pomakne nazaj. V kolikor naprava v 5 sekundah ne zmore razcepiti naslednjega kosa, takoj ustavite postopek. Cepljeni les je najbrž pretrd. Cepljeni les obrnite za 90° in poskusite še enkrat.



Opozorilo: Pri obratovanju, ki traja dlje kot 5 sekund, grozi pregreteje oz. poškodovanje naprave. Proces prekinite.

Napačno nameščen, slika 3/A

Cepljeni les polagajte na delovno površino vedno le vodoravno!

Ta ne sme zdrseti, niti biti položen poševno. Cepilni nož boste preobremenili, če ne boste cepili po celi dolžini rezila, ampak samo v njegovem zgornjem delu.

Nikoli ne cepite več kosov hkrati!

Obstaja nevarnost, da bo kateri od njih nekontrolirano odletel.

Opozorilo! Velika nevarnost poškodb!

Zagoden les, slika 3/B/C

Zagodenega lese nikoli ne poskušajte izbijati iz stroja. S tem bi lahko povzročili telesne poškodbe oziroma poškodbe naprave.

Ravnajte takole:

1. Pustite, da se pritiska plošča pripelje do začetnega položaja.
2. Pod cepljeni les vložite klin – glej sliko.
3. Eden cepilni ciklus izvedite tako, da bo pritiska plošča premaknila klin daleč pod les, ki ga želite sprostiti.
4. Zgoraj navedene korake ponavljajte z novimi klini tako dolgo, da bo les iztisnjen iz stroja navzgor.

Oznake

Varnost izdelka:

Naprava odgovarja standardom EU	

Prepovedi:

Ne vlecite za vtič!	Zaščitite pred vlago in dežjem!
Napravo lahko uporabljajo le ena sama oseba.	Odstranjevanje varnostnega sistema naprave je prepovedano

Opozorilo:



Opozorilo/Previdno	Opozorilo pred nevarnostjo električnega udara.

	
Zavarujte se pred odbitimi in letečimi predmeti	Roke si zaščitite pred poškodbami
	
Osebe v bližini morajo stati v varni razdalji od naprave (tj. najmanj 5 metrov)	



Ukazi:

	
Natančno preberite napotke za uporabo. Še pred vklopom natančno spoznajte način delovanja naprave.	Uporabljajte zaščitne rokavice.
	
Uporabljajte varnostno obutev	Uporabljajte zaščitno masko za obraz
	
Pred demontažo izvalcite vtič iz vtičnice na zidu	



Varovanje bivanjskega okolja:



	
Odpadke odvrzite odgovorno - tako da ne škodujete bivanjskemu okolju	Kartonski ovitek je namenjen za reciklažo, zato ga odnesite v surovino.
	
Poškodovane in/ali dotrajane električne naprave oddajte v surovino ali odložite na ustrezno mesto.	

Ovitek:

	
Zavarujte pred vlago.	Ovitek mora stati navpično.
	
Interseroh-Recycling-Reciklaža	

Tehnični podatki :

	
Priključek	Teža
	IP 54

Zmogljivost motorja	Tip zaščite
	
Vrtljaji	Cepilna moč
	
Premer cepljenega lesa	Dolžina cepljenih polen
	
Zmogljivost rezervoarja hidravličnega olja	Odvijte odzračevalni vijak

arancija

Garancija traja 12 mesecev v primeru industrijske rabe ali 24 mesecev pri potrošniku in se začne na dan prodaje naprave.

Garancija velja le za tovarniške napake oz. napake, nastale na materialih, iz katerih je naprava izdelana. Če zahtevate popravila v okviru garancije vedno priložite veljaven račun, ki mora vsebovati datum prodaje in podpis prodajalca.

Garancija ne velja, v kolikor napravo uporablja oseba, ki ni strokovno usposobljena, ali če do okvare pride zaradi nestrokovnega posega v napravo ali stika s tujki oz. neupoštovanja navodil ter kot posledica običajne uporabe.

Ukrepi v zasilnih primerih

Poškodovani osebi začnite čimprej dajati ustrezno prvo pomoč in pokličite zdravnika specialista v najkrajšem možnem času.

Zavarujte jo pred drugimi nevarnostmi in jo pomirite.

Zaradi morebitne nezgode mora biti na delovnem mestu vedno pri roki škatla prve pomoči kot narekuje standard DIN 13164. Material, ki ga porabite, takoj dopolnite.

V kolikor potrebujete pomoč, vnesite sledeče podatke:

1. Kraj nezgode
2. Vrsta nezgode
3. Število ranjenih oseb
4. Vrsta poškodbe

Odstranjevanje

Napotki za odstranjevanje izhajajo iz ideogramov, ki se nahajajo na napravi oziroma na ovitku. Njihov pomen je razložen v poglavju »Oznake na napravi«.

Način odstranjevanja ovitka

Ovitek ščiti napravo, da se med transportom ne poškoduje. Ovitek izbiramo glede na način njegove ponovne uporabe ali načina odlaganja. Večinoma je embalaža namenjena za reciklažo.

Ponovna uporaba ovitka kot surovine zmanjšuje stroške nastale z odstranjevanjem odpadkov.

Deli ovitka (npr. folije, Styropor®), so lahko nevarni za otroke. **Obstaja nevarnost zadušitve!**

Dele ovitka shranjujte izven dosega majhnih otrok; čimprej jih odstranite.

Zahteve, ki jih mora spolnjevati uporabnik

Uporabnik je pred uporabo naprave dolžan natančno prebrati navodilo za uporabo.

Izobrazba

Za uporabo ni potrebna nobena posebna izobrazba, razen strokovnih napotkov v zvezi z uporabo naprave.

Minimalna starost

Mladoletniki lahko uporabljajo napravo, ko dopolnijo 18. leto starosti. Izjema so mladoletniki, ki se kot vajenci udeležijo del z namenom, da se naučijo pravilne uporabe; morajo pa biti pod stalnim nadzorom učitelja.

Šolanje

Glede pravilne uporabe se posvetujte z izkušeno osebo in natančno preberite navodilo za uporabo. Posebno šolanje zato ni potrebno.

Servis

Ali imate **tehnična vprašanja? Reklamacijo? Ali potrebujete rezervne dele ali nova navodila za uporabo?**

Na naši spletni strani www.guede.com Vam bomo v oddelku **Servis** hitro pomagali. Pomagajmo si vzajemno in hitro. Da lahko Vašo napravo v primeru reklamiranja identificiramo, pošljite nam serijsko številko, kataloško št. in leto izdelave. Vse te podatke boste našli na tipski etiketi izdelka. Vse navedene podatke prosim vnesite tu, da jih imate pri roki:

Serijska številka:
Kataloška številka:
Leto izdelave:

Telefon: +49 (0) 79 04 / 700-360
Telefaks: +49 (0) 79 04 / 700-51999
E-pošta: support@ts.guede.com



Pred vzdrževanjem/čiščenjem in drugimi posegi poskrbite, da se ne dotikate el. omrežja. Pred poseganjem vanjo, počakajte, da se naprava popolnoma ohladi.

Vzdrževanje

Motor izklopite, preden se lotite čiščenja, merjenja, nastavljanja ali rekonstrukcije naprave. Izvlecite vtič iz vtičnice.

Popravila in vzdrževanje električne opreme naj izvaja izključno le za to usposobljena oseba (električar). Po končanem popravilu oziroma vzdrževanju je potrebno vso varovalno in zaščitno opremo nemudoma namestiti nazaj.

Priporočamo Vam:

- Cepilni nož je potrošni del (se obrabi), ki se ga po potrebi mora zadostno nabrusiti.
- Kombinirana zaščita za obe roki mora delovati nemoteno. Občasno namažite z nekaj kapljicami olja.
- Naslonsko ploskev vzdržujte v čistem stanju.
- Drsne površine namažite z mazivom.

Hidravlična naprava/zamenjava olja

Hidravlična naprava je zaprt sistem z oljnim rezervoarjem, oljno črpalko in krmilnim ventilom. Ne sme se spreminjati, niti se z njim ne sme rokovati. Priključke in vijačenje redno preverjajte, če so zatesnjeni in jih po potrebi privijte.

Oljni rezervoar je tovarniško napolnjen s kakovostnim hidravličnim oljem, viskoznosti ISO 20.

Olje menjavajte vsakih 150 obratovalnih ur.

1. Pritisna plošča se nahaja v izhodiščnem položaju. Sedaj stroj izklopite iz omrežja.
2. Vijak za dolivanje olja je popustite (slika 1/11) in ga odložite na stran.
3. Zraven naprave postavite prazno 4-litrsko skledo in jo namestite tako, kot kaže (slika 4). Počakajte, da vso staro olje izteče. Odstranite na ekološki način!
4. Stroj obrnite s spodnjim delom navzgor (slika 4), da bi lahko dopolnili kakšnih 2,4 l hidravličnega olja (viskoznost 20).
5. Za izpuščanje olja je v vijaku nameščen (slika 1/11) merilec za olje. Očistite ga in vstavite v stroj, ki je še vedno v navpični legi. Ponovno ga potegnite ven, gladina olja naj bo med obema oznakama.
6. Vijak za izpuščanje olja (slika 1/11) sedaj ponovno pritrdite. Nato napravo nekajkrat poženite na prazen tek. Redno pregledujte stanje olja in ga po potrebi dopolnite.

Transport

Da bi jo dvignili iz škatle, boste potrebovali najmanj 2 osebi.

Stroj je možno premeščati v poševni legi na kolesčkih. Uporabite ročaj za prevažanje, dvignite in vlecite. Pogoji skladiščenja: Suh, skladiščni prostor pod streho, maksimalna važnost zraka 80 %, temperatura -20°C do +60°C.

Pred vsakim prevozom naprave je potrebno vijak brezpogojno priviti, da se prepreči otekanje olja. Poskrbite, da boste stroj prevažali v navpičnem položaju.

Morebitne okvare

Tabela prikazuje možne okvare, možen vzrok za nastanek, ter način odpravljanje le teh. Če problema kljub temu ne morete odstraniti, pokličite strokovnjaka.



Preden odložite napravo in se lotite čiščenja naprave, vedno izvlecite vtič iz vtičnice na zidu.



Nevarnost poškodb zaradi električnega udara.

Simptomi	Možen vzrok	Rešitev
Motor samodejno prekine proces cepljenja	<ul style="list-style-type: none">• Aktivirana je zaščita proti prenapetosti	<ul style="list-style-type: none">• Električar
Les se ne cepi	<ul style="list-style-type: none">• Naprava je napačno nameščena• Dolžina polena presega zmogljivost motorja• Cepilni klin je top• Olje izteka	<ul style="list-style-type: none">• Poleno namestite pravilno, glej tudi Rokovanje• Poleno razrežite na ustrezno velikost• Klin zbrusite• Poiščite netesna mesta, posvetujte se s strokovnjakom
Plošča vibrira, slišijo se nevsakdanji zvoki	<ul style="list-style-type: none">• Odvečno olje ali prekomerna količina zraka v hidravličnem sistemu	<ul style="list-style-type: none">• Preverite stanje olja in ga po potrebi dolijte - pokličite strokovnjaka
Na cilindru ali na drugem mestu izteka olje	<ul style="list-style-type: none">• V delujočem hidravličnem sistemu je prisoten zrak• Niste pritrdili vijaka za izpuščanje zraka (ki ga popuščamo pred izdobavo)• Vijak za dolivanje olja je popuščen• Poškodovan je ventil za olje in/ali tesnilo	<ul style="list-style-type: none">• Vijak za izpuščanje zraka odvijte še pred uporabo za par vrtljajev• Pred transportom pritrdite vijak za izpuščanje zraka• Vijak za izpuščanje olja pritrdite• Pokličite prodajalca

Uvod

Da biste postigli najduži mogući radni vijek Vašeg električnog postrojenja, prije prvog puštanja uređaja u rad pažljivo pročitajte sve upute navedene u priručniku za korištenje snježnog pluga i priložene sigurnosne upute. Osim toga Vam preporučujemo, da nupatak za upotrebu čuvate za slučaj potrebe odnosno za slučaj bilo kakvih sumnja ili pitanja u vezi korištenja višenamjenskog uređaja za oštrenje.

Iz razloga postepenog tehničkog razvoja proizvoda pridržavamo pravo na tehničke izmjene u svrhu poboljšanja performansa istog.

Ovaj dokument se smatra za originalan nupatak za upotrebu.

1. Opseg isporuke

Uređaj izvadite iz ambalaže i provjerite da li su uređaj i njegovi dijelovi kompletni:

- **1 stroj za cijepanje drva**
- **1 originalne upute za korištenje**
- **Jamstveni list**

Ukoliko gore navedeni dijelovi nedostaju ili ako su oštećeni, obratite se svome prodavaču.

Popis uređaja (vidi sliku 1)

1. Rezervoar za ulje
2. Pritisna daska
3. Potporna površina
4. Klin za cijepanje
5. Drška za guranje
6. Nogara
7. Gumb za uključivanje
8. Motor
9. Kotač za kretanje
10. Hidraulička poluga
11. Vijak za ispuštanje ulja
12. Vijak za odzračivanje

2. Tehnički podaci

Napon/frekvencija:	230V~50Hz
Snaga motora:	1500 W/(P1, S6 40%)
Zaštitna klasa:	IP 54
Klasa izolacije:	B
Slobodan hod obrtaja:	2950 min ⁻¹
Maksimalna jačina cijepanja:	4 tone
Količina hidr. ulja:	2,4 l/SAE 20/HPL 46
Maks. hidraulički tlak:	160 bara
Maks. podizaj kod cijepanja:	230 mm
Ø drva min./maks.:	50/250 mm
Dužina min./maks.:	250/370 mm
Brzina pomicanja naprijed:	0,04 m/s
Brzina pomicanja natrag:	0,06 m/s
Montažne dimenzije DxŠxV:	810x270x460 mm
Težina:	38 kg

Opće upute

- Nakon raspakiranja provjerite tehničko stanje odnosno eventualna oštećenja svih dijelova tijekom prijevoza.
- Provjerite, da li je pošiljka kompletna.
- Prije uporabe pročitajte upute i upoznajite funkcije uređaja.
- Koristite samo originalnu opremu i originalne rezervne dijelove, koji podliježu habanju.



Uređaj koristite samo sa RCD (zaštitom protiv variranja struje) 30mA.

Mjere sigurnosti

- Pridržavajte se svih sigurnosnih upozorenja i simbola navedenih na stroju i održavajte ih u čitkom stanju.
- Zabranjeno je demontirati i deaktivirati zaštitne elemente stroja.
- Provjerite električne kablove. Ne upotrebljavajte oštećene električne kablove. Vidi priključenje na el. mrežu
- Prije puštanja stroja u rad provjerite ispravno funkcioniranje mehanizma za oboručno rukovanje.
- Stroj smiju koristiti samo osobe starije od 18 godina. Osobe koje prolaze obuku za rad sa strojem moraju biti starije od 16 godina, međutim, ove osobe smiju raditi na stroju samo pod nadzorom odrasle osobe.
- Pri radu uvijek nosite zaštitne radne rukavice.
- Oprezno pri radu: Kod rada sa strojem postoji opasnost od ozljeda prstiju i ruku.
- Za cijepanje teških ili teško obradivih komada drva koristite odgovarajuća sredstva za podupiranje.
- Pregradnja, podešavanje, mjerenje i čišćenje smiju se vršiti samo ako je motor pile isključen. Izvadite utikač priključnog kabela iz utičnice.
- Popravke elektroinstalacije i održavanje uređaja može vršiti samo stručnjak.
- Nakon završetka popravka ili radova na održavanju neophodno je ponovo montirati sve zaštitne i sigurnosne elemente uređaja.
- Prije napuštanja radnog mjesta obavezno isključite motor. Izvadite utikač priključnog kabela iz utičnice.
- Blokada dvoručnog upravljača i/ili nekorištenje elemenata za dvoručno upravljanje strogo su isključeni, u protivnom postoji opasnost od ozljeda prilikom upotrebe stroja.
- U slučaju neovlaštenih izmjena i zahvata na stroju proizvođač ne snosi nikakvu odgovornost za nastale štete.

Korištenje uređaja sukladno njegovoj namjeni

Hidraulički stroj za cijepanje drva smije se koristiti samo u ležećem položaju. Drvo se smije cijepati samo u ležećem položaju, u smjeru ose vlakana. Duljina drva za cijepanje je najviše 37 cm.

Svaka drugi način uporabe smatra se za nedozvoljenu uporabu. Proizvođač ne snosi odgovornost za štete i ozljede pri radu s postrojenjem. Vodite računa o tome da naši proizvodi nisu namijenjeni za industrijsku upotrebu.

Montaža

Stroj se isporučuje rastavljen tako da kupac nakon isporuke mora sam montirati potpornu nogu (slika br.1/6) i dršku stroja (slika br. 1/5).

Za montažu koristite 2 šesterokutna vijka M6x16 (koji dolaze sa strojem) i maticu za potpornu nogu, te imbus vijke M6x16 s maticom za dršku. Postrojenje stavite u vodoravnom položaju na pod i na strani klina za cijepanje drva podmetnite komad ambalaže od stiropora.

Prije rada

- Drvo nikada nemojte cijepati u vertikalnom položaju niti okomito prema osi drvnih vlakana!
- Korisnik je dužan pridržavati se sigurnosnih propisa te propisa za rad i održavanje izdanih od strane proizvođača, kao i uputa o dimenzijama drva navedenim u specifikaciji postrojenja (tehnički podaci).
- Neophodno je pridržavati se sigurnosnih propisa kao i ostalih opće prihvaćenih tehničkih propisa.

- Stroj smiju koristiti, popravljati i održavati samo stručno osposobljene osobe koje su upoznate s načinom upotrebe istog i s postojećim rizicima. U slučaju neovlaštenih izmjena i zahvata na stroju proizvođač ne snosi nikakvu odgovornost za nastale štete.
- Stroj se smije koristiti samo s originalnom opremom (priborom) uz primjenu originalnih alata dostavljenih od strane proizvođača.
- Svaka drugi način uporabe smatra se za nedozvoljenu uporabu. Proizvođač ne snosi nikakvu odgovornost za štete, nego samo korisnik postrojenja.

Instalacija

Vodite računa o tome da stroj mora biti instaliran na ravnoj podlozi, u stabilnom položaju, s time da je neophodno osigurati dovoljno osvijetljenje radnog mjesta. Za nesmetan i siguran rad postrojenja neophodno je osigurati dovoljno mjesta oko stroja.

⚠ Preostali rizici.

Stroj je konstruiran prema sadašnjem stanju tehnike i u skladu s opće prihvaćenim sigurnosnim i tehničkim propisima. Međutim, pri radu se ipak mogu pojaviti određeni rizici.

- Opasnost od ozljeda prstiju i ruku uslijed dodira s alatom za cijepanje drva u slučaju nestručnog vođenja ili podupiranja drva.
- Opasnost od ozljeda uslijed izljetanja izbačenog komada drva zbog nestručnog držanja ili vođenja drva kod cijepanja.
- Opasnost od strujnog udara u slučaju korištenja nepropisnih priključnih kablova.
- Unatoč svim poduzetim mjerama zaštite opak mogu postojati određeni rizici i opasnost od šteta i ozljeda.
- Rizik od ozljeda može se minimalizirati poštivanjem **Sigurnosnih uputa i Korištenjem postrojenja u skladu s njegovom namjenom** te poštivanjem svih uputa navedenih u naputku za upotrebu.

⚠ Priključenje na el. mrežu

Redovito provjeravajte eventualna oštećenja priključnih kablova. Izvadite utikač priključnog kabla iz utičnice! Priključni kablovi moraju odgovarati odredbama standarda VDE i DIN. Koristite samo priključne kablove s oznakom H 07-RN. U skladu s važećim propisima na priključnom kablu mora biti navedena odgovarajuća tipska oznaka.

Električni kablovi u kvaru

Pri radu često dolazi do oštećenja izolacije priključnih električnih kablova za napajanje.

Mogući uzroci:

Oštećenja nastala uslijed tlaka ako priključni kablovi vode ispod prozora ili vrata.
Lomovi kablova zbog nestručne instalacije ili neispravnog polaganja priključnih kablova.
Presijecanje zbog pregaženja priključnog kabla.
Oštećenje izolacije uslijed istrgavanja kabla iz utičnice na zidu.
Pukotine nastale uslijed starenja izolacije.

Oštećeni priključni kablovi s oštećenom izolacijom više se ne smiju koristiti – opasno po život!

Rukovanje - slika 3

Prije početka radova neophodno je popustiti odušni vijak (slika br. 2/12) za nekoliko okretaja kako bi bila omogućena cirkulacija zraka u spremniku ulja. Ako je odušni vijak tijekom rada stroja zatvoren, dolazi do nastanka nadtlaka uslijed rada hidrauličkog sustava. Prije transporta postrojenja neophodno je zategnuti vijak kako ne bi došlo do istjecanja ulja. Cijepajte samo ravno odsječene komade drva.

1. Drvo postavljajte na stroj u ležećem položaju i ravno na potpunu površinu (slika br. 1/3)
2. Stroj za cijepanje drva opremljen je za upravljanje objema rukama – lijeva ruka upravlja hidrauličkom polugom (slika br. 1/10), desna ruka upravlja pokretačem (slika br. 1/7).
3. Hidrauličku polugu (slika br. 1/10) pritišćite na opisan način prema dole, i aktivirajte cijepanje (slika 1/7 pomoću pokretača).

Ako oslobodite jedan od navedenih upravljačkih elemenata, stroj se odmah zaustavlja. U slučaju oslobađanja upravljačkih dijelova pritisna ploča se vraća natrag. Ako postrojenje do 5 sekundi ne može cijepati naredni komad drva, odmah prekinite radni postupak. Drvo je vjerojatno previše tvrdo. Okrenite komad drva za 90° i probajte ponovo.



Upozorenje: Ako stroj radi dulje od 5 sekundi postoji opasnost od pregrijavanja odnosno oštećenja postrojenja. Odmah prekinite rad.

Pogrešna instalacija, slika br. 3/A

Drvo uvijek polažite na površinu stroja u ležećem položaju! Drvo ne smije potklizavati niti smije ležati u krivom položaju. Ako za cijepanje koristite samo gornji dio klina za cijepanje a ne cijelu oštricu, klin će biti previše opterećen. Nikada nemojte istovremeno cijepati nekoliko komada drva!

U protivnom postoji opasnost od izbacivanja nekog od komada drva.

Upozorenje! Velika opasnost od ozljeda!

Drvo je zaglavljeno, slika br. 3/B/C

Nikada nemojte izbijati zaglavljeno drvo iz stroja. To može uzrokovati ozljede i oštećenje stroja.

Postupajte na slijedeći način:

1. Pustite pritisnu ploču da se vrati u polazni položaj.
2. Ispod drva podmetnite klin - vidi sliku.
3. Izvršite jedan radni ciklus cijepanja tako da pritisna ploča pomakne klin daleko ispod zaglavljelog drva koje želite osloboditi.
4. Gore navedene korake ponavljajte s novim klinovima sve dok drvo ne bude istisnuto iz stroja (prema gore).

Oznaka

Sigurnost proizvoda:

Proizvod ispunjava zahtjeve odgovarajućih normi EU	

Zabrane:

	
Ne vucite za kabao!	Čuvajte od kiše i vlage!
	
Uređaj mogu koristiti samo jedna osoba.	Strogo je zabranjeno otklanjanje sigurnosnih/zaštitnih elemenata.



Upozorenje!

	
Upozorenje/Pažnja	Upozorenje na opasnost od ozljeda uslijed strujnog udara
	
Opasnost od letećih dijelova.	Opasnost od fizičkih povreda ruku
	
Osobe u okolnom prostoru moraju se zadržavati na sigurnoj udaljenosti od uređaja (najmanje 5 metara)	



Naredbe:

	
Najprije pažljivo pročitajte upute za uporabu. Prije upotrebe proizvoda proučite upute za upotrebu istog.	Koristite zaštitne rukavice.
	
Upotrebljavati sigurnosnu obuću	Koristite odgovarajući štitnik za zaštitu lica.
	
Prije otvaranja izvucite utikač iz utičnice	









Zaštita životne sredine:

	
Osigurajte stručnu likvidaciju otpada kako ne bi došlo do oštećenja okoliša.	Ambalažu od ljepenke odnesite na recikliranje u odgovarajući centar za skupljanje otpada.
	
Električne ili elektronske uređaje u kvaru i/ili likvidirane uređaje odnesite u odgovarajuće centre za skupljanje otpada.	

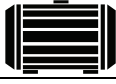
Ambalaža:

	
Zaštite od vlage.	Ambalaža mora biti okrenuta prema gore.
	
Interseroh-Recycling	

Tehnički podaci:

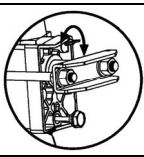
	
Priključak	Težina
	IP 54
Snaga motora	Tip zaštite od prekostruje
	
Obrtaji	Snaga cijepanja
	
Presjek drva za cijepanje	Duljina cijepanog drva
	
Sadržaj spremnika hidrauličnog ulja	Otvorite odušni vijak

Jamstvo

Garantni rok je 12 mjeseci prilikom industrijske uporabe, a 24 mjeseca za potrošača i počinje na dan prodaje uređaja.

Jamstvo se odnosi samo na nedostatke, koji su nastali zbog kvarnog materijala ili putem proizvodnje. Neophodno je, da se prilikom reklamacije dopremi i račun, koji mora biti potpisan od strane prodavača i obilježen datumom te pečatom prodavaonice.

U okvir jamstva ne spadaju kvarovi, koji bi nastali putem nepravilne uporabe kao npr.: preopterećenje stroja, rukovanje silom odnosno zbog štetnog dodira sa stranim predmetima.

Upute za slučaj nužde

Osigurajte prvu pomoć prema vrsti ozljeda i što najbrže potražite stručnu liječničku pomoć. Oštećenu osobu čuvajte od drugih opasnosti i pomirite je.

Za slučaj eventualnih nezgoda i ozljeda na radu, na radnom mjestu mora biti uvijek na raspolaganju priručna ljekarna za pružanje prve pomoći u skladu sa standardom DIN 13164. Nakon korištenja određenog materijala iz priručne ljekarne neophodno je isti odmah dopuniti.

Ako zahtijevate pomoć, navedite slijedeće podatke:

1. **Mjesto nezgode**
2. **Vrsta nezgode**
3. **Broj ozlijeđenih osoba**
4. **Vrsta ozljede**

Likvidacija

Upute za likvidaciju ovog uređaja proizlaze iz navedenih piktograma, koji se nalaze na njegovom kućištu na stroju na omotaču. Objašnjenja značenja pojedinačnih ideograma ćete naći u poglavlju „Oznake na stroju“.

Likvidacija transportne ambalaže

Ambalaža štiti uređaj od oštećenja tijekom prijevoza. Materijal ambalaže odabran je s obzirom na zaštitu okoliša i način likvidacija, što znači da materijal ambalaže može biti recikliran.

Vraćanjem ambalaže u novi ciklus ponovne upotrebe štitite sirovine i doprinosite smanjenju troškova likvidacije i postupanja s otpadom.

Dijelovi ambalaže (npr. folije Styropor®) mogu biti opasne za djecu. **Postoji opasnost od gušenja!**

Dijelove ambalaže čuvajte van doseg djece i što prije likvidirajte.

Preporuke prije upotrebe

Prije upotrebe uređaja mora korisnik pažljivo pročitati ove upute za korištenje.

Kvalifikacija

Osim detaljne upute od strane stručnjaka u vezi korištenja ovog uređaja nije potrebna druga kvalifikacija.

Minimalna starost osoblja stroja

Sa uređajem smiju raditi samo osobe koje su napunile 18 godina. Jedina iznimka jest rad maloljetnih osoba, uz uvjet da ove osobe rade s uređajem u okviru praktičnih vježbi pod nadzorom stručnog voditelja obuke.

Obuka

Korištenje uređaja zahtijeva samo odgovarajuću pouku od strane stručne osobe odnosno upoznavanje sa uputama navedenim u naputku za korištenje. Specijalna obuka nije neophodna.

Servis

Da li imate **tehnička pitanja ? Reklamaciju? Da li Vam trebaju rezervni dijelovi ili upute za uporabu?** Na našem home page www.guede.com u odjeljenju „Servis“ ćemo Vam pružiti pomoć brzo i bez nepotrebne birokracije. Pomozite nam kako bismo Vam mogli pomoći. Radi identifikacije Vašeg aparata u slučaju reklamacije potreban nam je serijski broj, broj narudžbe i godina proizvodnje. Sve ove podatke naći ćete na tipskoj pločici. Kako biste ove podatke uvijek imali pri ruci, napišite je molim ovdje:

Serijski broj:
Kataloški broj:
Godina proizvodnje:

Telefon: +49 (0) 79 04 / 700-360
Telefaks: +49 (0) 79 04 / 700-51999
E-mail: support@ts.guede.com



Prije izvođenja radova na održavanju/čišćenju i drugih radova neophodno je odspojiti uređaj od izvora napona. Prije izvođenja predmetnih radova pričekajte dok se uređaj ne ohladi.

Održavanje

Pregradnja, podešavanje, mjerenje i čišćenje smiju se vršiti samo ako je motor pile isključen. Izvadite utikač priključnog kabla iz utičnice. Popravke i radove na održavanju električnih dijelova smiju izvoditi samo stručno osposobljeni električari. Nakon popravaka i radova na održavanju neophodno je vratiti sve sigurnosne i zaštitne elemente.

Preporučujemo:

- Nož za cijepanje je potrošni materijal koji je neophodno dobro obrusiti prema potrebi.
- Neophodno je osigurati lagani hod kombiniranog dvoručnog zaštitnog elementa. Prema potrebi podmazati s nekoliko kapljica ulja.
- Potpornu površinu održavajte u čistom stanju.
- Klizne dijelove podmažite mazivom.

Hidraulički uređaj/zamjena ulja

Hidrauličko postrojenje je zatvoreni sistem s uljnim spremnikom, uljnom pumpom i upravljačkim ventilom. Ne smije se zamjenjivati niti se smije manipulirati sa njim. Redovito provjeravajte zabrtvljenost i zategnutost priključaka i vijčanih spojeva, prema potrebi ih zategnite. Uljni spremnik je tvornički napunjen kvalitetnim hidrauličkim uljem, stupanj viskoznosti ISO 20.

Ulje zamijenite nakon svakih 150 radnih sati.

1. Pritisna ploča se sada nalazi u polaznom položaju. Stroj sada odspojite od mreže.
2. Popustite vijak za ispuštanje ulja (slika br. 1/11) i stavite ga na stranu.
3. Pored postrojenja stavite praznu zdjelu zapremine od 4 litra i smjestite je prema slici (slika br. 4). Pričekajte dok ne iscure sve staro ulje. Ekološki likvidirajte!
4. Uređaj okrenite naopako (slika 4), kako biste mogli u njega naliti 2,4 l hidrauličkog ulja (viskoznosti 20).
5. U vijku za ispuštanje ulja (slika 1/11) ugrađena je skala za mjerenje visine ulja. Očistite je i stavite u stroj koji se još nalazi u vertikalnom položaju. Ponovo je izvadite, razina ulja se treba nalaziti između oba ureza.
6. Vijak za ispuštanje ulja (slika br. 1/11) ponovno zavrnite (slika Zatim izvršite nekoliko radnih ciklusa u praznom hodu. Redovito provjeravajte stanje ulja, prema potrebi ga dopunite.

Transport

Za vađenje stroja iz kutije potrebne su najmanje 2 osobe. Stroj se može premještati u kosom položaju na kotačima. Za premještanje koristite dršku, podignite je i povucite. Uvjeti za skladištenje: Suho mjesto za skladištenje, s nadstrešnicom, najveća dopuštena vlažnost zraka 80 %, temperatura od -20°C do +60°C. Prije transporta postrojenja neophodno je zategnuti vijak kako ne bi došlo do istjecanja ulja. Stroj se smije premještati samo u vertikalnom položaju.

Utvrđivanje kvarova

U tablici su navedeni mogući kvarovi, mogući uzroci ovih kvarova i način otklanjanja. Ako ipak ne možete otkloniti postojeći problem, obratite se stručnom servisu.



Prije održavanja i čišćenja isključite uređaj i izvucite utikač iz utičnice.



Postoji opasnost od udara električne struje.

Pojave	Vjerojatan uzrok	Rješenje
Motor automatski završava radni ciklus cijepanja drva.	<ul style="list-style-type: none">• Aktivirana je zaštita od nadnapona.	<ul style="list-style-type: none">• Električar
Drvo se ne cijepa	<ul style="list-style-type: none">• Uređaj nije pravilno namješten• Duljina drva prekoračuje kapacitet motora.• Klin za cijepanje je otupljen.• Istjecanje ulja	<ul style="list-style-type: none">• Drvo stavljajte na stroj na ispravan način, vidi poglavlje Rukovanje.• Prije cijepanja drvo narežite na komade odgovarajuće duljine.• Klin treba naoštiti.• Utvrdite propusna mjesta, obratite se stručnjaku.
Pritisna ploča vibrira i proizvodi neuobičajene zvuke.	<ul style="list-style-type: none">• Nedovoljna količina ulja ili prevelika količina zraka u hidrauličkom sustavu.	<ul style="list-style-type: none">• Provjerite stanje ulja, ulje prema potrebi dopunite, obratite se stručnjaku.
Istjecanje ulja na cilindru ili na drugim mjestima.	<ul style="list-style-type: none">• Zrak u hidrauličkom sustavu tijekom rada postrojenja.• Odušni vijak nije bio zategnut prije prijevoza.• Vijak za ispuštanje ulja je popušten• Kvar uljnog ventila i/ili brtvila.	<ul style="list-style-type: none">• Prije upotrebe popustite odušni vijak za nekoliko okretaja.• Prije prijevoza zategnite odušni vijak.• Zavrnite vijak za ispuštanje ulja• Nazovite prodavača

Uvod

Kako biste postigli što najduži radni vijek ovog postrojenja, prije prvog puštanja istog u rad pažljivo, pročitajte sva uputstva navedena u priručniku za korištenje istog i priložena sigurnosna uputstva. Osim toga preporučujemo Vam da upute za upotrebu sačuvate za slučaj kasnije potrebe odnosno za slučaj bilo kakvih sumnja ili daljih pitanja u vezi korištenja višenamjenskog uređaja za oštrenje.

U vidu postepenog tehničkog razvoja pridržavamo pravo na tehničke izmjene zbog poboljšanja karakteristika proizvoda.

Ovaj dokument se smatra za originalno uputstvo za upotrebu.

1. Opseg isporuke

Uređaj izvadite iz omotača i provjerite da li su uređaj i njegovi dijelovi u kompletu:

- **1 uređaj za cijepanje drva**
- **1 originalna uputstva za upotrebu**
- **Garantni list**

Ako gore navedeni dijelovi nedostaju ili u slučaju da su oštećeni, obratite se prodavaču, kod kojeg ste uređaj kupili.

Popis uređaja (vidi sliku 1)

1. Uljni rezervoar
2. Pritisna ploča
3. Potporna površina
4. Klin za cijepanje
5. Drška za guranje
6. Nogara
7. Gumb za uključivanje
8. Motor
9. Kolut za kretanje
10. Hidraulička poluga
11. Vijak za ispuštanje ulja
12. Vijak za ispuštanje zraka

2. Tehnički podaci

Napon/frekvencija:	230V~50Hz
Snaga motora:	1500 W/(P1, S6 40%)
Klasa zaštite:	IP 54
Klasa izolacije:	B
Slobodan hod okretaja:	2950 min-1
Maksimalna jačina cijepanja:	4 tone
Količina hidr. ulja:	2,4 l/SAE 20/HPL 46
Maks. hidraulički tlak:	160 bara
Maks. podizaj kod cijepanja:	230 mm
Ø drva min./maks.:	50/250 mm
Dužina min./maks.:	250/370 mm
Brzina pomicanja naprijed:	0,04 m/s
Brzina pomicanja nazad:	0,06 m/s
Montažne dimenzije DxŠxV:	810x270x460 mm
Težina:	38 kg

Opća uputstva

- Poslije raspakiranja provjerite stanje odnosno eventualna oštećenja svih dijelova tijekom prijevoza.
- Provjerite, da li je pošiljka kompletna.
- Prije uporabe pročitajte uputstva i upoznajite funkcije uređaja.
- Upotrebjavajte samo originalnu opremu i rezervne dijelove, koji podliježu habanju.



Uređaj koristite samo sa RCD (zaštitom protiv variranja struje) 30mA.

Bezbjednosne mjere

- Pridržavajte se svih bezbjednosnih upozorenja i simbola na stroju i održavajte ih u čitkom stanju.
- Zabranjeno je demontirati i deaktivirati zaštitne elemente uređaja.
- Provjerite električne kablove. Ne upotrebljavajte električne kablove, ako su oštećeni. Vidi priključenje na el. mrežu
- Prije puštanja uređaja u rad provjerite ispravno funkcionisanje mehanizma za oboručno korištenje.
- Uređaj smiju upotrebljavati samo lica starija od 18 godina. Lica koja prolaze obuku za rad sa strojem moraju biti starije od 16 godina, međutim, ova lica smiju raditi na uređaju samo pod nadzorom odrasle osobe.
- Pri radu uvijek upotrebljavajte zaštitne rukavice.
- Pažljivo pri radu: Prilikom rada s uređajem postoji opasnost od ozljeda prstiju i ruku.
- Za cijepanje težih ili teže obradivih drva koristite odgovarajuće podupirače.
- Pregradnja, podešavanje, mjerenje i čišćenje mogu se vršiti samo ukoliko je motor isključen. Izvadite utikač kablova iz utičnice!
- Popravke elektroinstalacije i održavanje uređaja može vršiti samo stručnjak.
- Poslije završetka popravke ili održavanja uređaja neophodno je ponovo montirati sve zaštitne i sigurnosne elemente.
- Prije napuštanja radnog mjesta obavezno ugasite motor. Izvadite utikač kablova iz utičnice!
- Blokiranje dvoručnog upravljača i/ili nekorištenje elemenata za dvoručno upravljanje strogo su zabranjeni, jer postoji opasnost od ozljeda prilikom upotrebe uređaja.
- U slučaju neovlaštenih izmjena i zahvata na uređaju proizvođač ne snosi odgovornost za nastale štete.

Korištenje uređaja u skladu sa njegovom namjenom

Hidraulički uređaj za cijepanje drva može se koristiti samo u ležećem položaju. Drvo se može cijepati samo u ležećem položaju, u smjeru ose vlakana. Dužina drva za cijepanje je najviše 37 cm.

Svaki drugi način korištenja se smatra za nedozvoljenu upotrebu. Proizvođač ne odgovara za štete i ozljede nastale prilikom korištenja uređaja. Vodite računa o tome, da naši proizvodi nisu namijenjeni za industrijsku upotrebu.

Montaža

Uređaj se isporučuje rastavljen tako da kupac poslije isporuke mora sam montirati potpornu nogaru (slika br.1/6) i dršku stroja (slika 1/5).

Za montažu upotrebjavajte 2 šesterokutna vijka M6x16 (koja dolaze sa strojem), maticu za potpornu nogaru i imbus vijaka M6x16 s maticom za dršku. Uređaj stavite u vodoravnom položaju na pod i na strani klina za cijepanje drva podmetnite komad ambalaže od stiropora.

Prije rada

- Drvo nikad ne cijepajte u okomitom položaju niti okomito prema osi drvnih vlakana!
- Korisnik je dužan pridržavati se bezbjednosnih propisa te propisa za rad i održavanje izdanih od strane proizvođača, kao i uputa o dimenzijama drva navedenim u specifikaciji postrojenja (tehnički podaci).
- Neophodno je pridržavati se bezbjednosnih propisa kao i ostalih opće prihvaćenih tehničkih propisa.

- Uređaj mogu upotrebljavati, popravljati i održavati samo stručno osposobljena lica koja su upoznata s načinom upotrebe istog i sa svim potencijalnim rizicima. U slučaju neovlaštenih izmjena i zahvata na uređaju proizvođač ne snosi odgovornost za nastale štete.
- Uređaj se može upotrebljavati samo s originalnom opremom (priborom) uz primjenu originalnih alata dostavljenih od strane proizvođača.
- Svaki drugi način korištenja se smatra za nedozvoljenu upotrebu. Proizvođač ne odgovara za nastalu štetu. Za istu odgovara samo korisnik uređaja.

Instalacija

Vodite računa o tome da uređaj mora biti namješten na ravnoj podlozi, u stabilnom položaju, s time da je neophodno obezbjediti dovoljno osvjetljenje radnog mjesta.

Za nesmetan i bezbedan rad postrojenja neophodno je obezbjediti dovoljno mjesta oko uređaja.

Preostale potencijalne opasnosti.

Uređaj je konstruisan prema sadašnjem stanju tehnike i u skladu s opće prihvaćenim bezbednosnim i tehničkim propisima. Međutim, pri radu se ipak mogu pojaviti određeni rizici.

- Opasnost od ozljeda prstiju i ruku zbog kontakta s alatom za cijepanje drva u slučaju nestručnog vođenja ili podupiranja drva.
- Opasnost od ozljeda zbog izlijetanja izbačenog komada drva i nestručnog držanja ili vođenja drva kod cijepanja.
- Opasnost od strujnog udara u slučaju upotrebe nepropisnih priključnih kablova.
- Unatoč svim poduzetim mjerama zaštite ipak mogu postojati određeni rizici i opasnost od šteta i ozljeda.
- Rizik od ozljeda može se smanjiti poštivanjem **Bezbednosnih uputstava i Korištenjem postrojenja u skladu s njegovom namjenom te poštivanjem svih preporuka navedenih u uputstvima za upotrebu.**

Priključenje na el. mrežu

Redovito provjeravajte eventualna oštećenja priključnih kablova. Izvadite utikač kabla iz utičnice! Priključni kablovi moraju odgovarati odredbama standarda VDE i DIN. Upotrebljavajte samo priključne kablove s oznakom H 07-RN. U skladu s važećim propisima na priključnom kابلu mora biti navedena odgovarajuća tipska oznaka.

Električni kablovi u kvaru

Pri radu često dolazi do oštećenja izolacije priključnih električnih kablova za napajanje.

Mogući uzroci:

Štete nastale zbog tlaka ukoliko priključni kablovi vode ispod prozora ili vrata.

Lomovi kablova zbog nestručne instalacije ili neispravnog polaganja priključnih kablova.

Presijecanje prilikom pregaženja električnog kabla.

Oštećenje izolacije uslijed istrgavanja kabla iz utičnice na zidu.

Pukotine nastale zbog starenja izolacije.

Oštećeni priključni kablovi s oštećenom izolacijom više se ne smiju koristiti – opasno po život!

Rukovanje - slika 3

Prije početka radova neophodno je popustiti odušni vijak (slika br. 2/12) za nekoliko obrtaja da bi bilo omogućeno kruženje zraka u rezervoaru za ulje.

Ukoliko je odušni vijak tijekom rada uređaja zatvoren, dolazi do nastanka nadtlaka zbog rada hidrauličkog sustava.

Prije transporta postrojenja neophodno je zategnuti vijak da ne bi došlo do istjecanja ulja.

Cijepajte samo ravno odsječene komade drva.

1. Drvo postavljajte na uređaj u ležećem položaju i ravno na potpurnu površinu (slika br. 1/3)
2. Uređaj za cijepanje drva opremljen je za upravljanje sa obje ruke – lijeva ruka upravlja hidrauličkom polugom (slika br. 1/10), a desna ruka pokretačem (slika br. 1/7).
3. Hidrauličku polugu (slika br. 1/10) pritišćite na opisan način prema dolje, i aktivirajte funkciju cijepanja (slika 1/7 pomoću pokretača).

Ukoliko oslobodite jedan od navedenih upravljačkih elemenata, uređaj se odmah zaustavlja. U slučaju oslobađanja upravljačkih dijelova ploča se vraća nazad. Ukoliko uređaj u roku od 5 sekundi ne može cijepati naredni komad drva, odmah prekinite radni postupak. Drvo je vjerojatno previše tvrdo. Okrenite komad drva za 90° i probajte ponovo.



Upozorenje: Ukoliko uređaj radi dulje od 5 sekundi postoji opasnost od pregrijavanja odnosno oštećenja uređaja. Odmah prekinite rad.

Pogrešna instalacija, slika br. 3/A

Drvo uvijek polažite na površinu uređaja u ležećem položaju!

Drvo ne smije potklizavati niti smije ležati u krivom položaju. Ukoliko za cijepanje upotrebljavate samo gornji dio klina umjesto cijele oštrice, klin će biti preopterećen. Nikad nemojte istovremeno cijepati nekoliko komada drva! U protivnom postoji opasnost od izbacivanja nekog od komada drva.

Upozorenje! Velika opasnost od ozljeda!

Drvo je zaglavljeno, slika 3/B/C

Nikad nemojte izbijati zaglavljeno drvo iz uređaja. To može uzrokovati ozljede i štete na uređaju.

To se vrši na slijedeći način:

1. Pustite pritisnu ploču da se vrati u polazni položaj.
2. Ispod drva podmetnite klin - vidi sliku.
3. Uključite jedan radni ciklus da pritisna ploča pomakne klin dalje ispod zaglavljeno drva koje želite izvaditi.
4. Gore navedene korake ponavljajte s novim klinovima sve dok ne izvadite drvo iz stroja (prema gore).

Oznaka

Bezbednost proizvoda:

	
Proizvod ispunjava naređenja odgovarajućih direktiva EU	



Zabrane:

	
Ne vucite za kabel!	Čuvajte od kiše i vlage!
	
Uređaj može koristiti samo jedna osoba.	Strogo je zabranjeno otklanjanje bezbjednosnih/zaštitnih elemenata.

Upozorenje!

	
Upozorenje/Pažnja	Upozorenje na opasnost od ozljeda zbog strujnog udara
	
Opasnost od letećih dijelova.	Opasnost od fizičkih povreda ruku
	
Osobe u blizini moraju se zadržavati na sigurnoj udaljenosti od uređaja (najmanje 5 metara).	



Naredbe:

	
Najprije pažljivo pročitajte upute za uporabu. Prije korištenja proizvoda proučite uputstva za upotrebu istog.	Koristite zaštitne rukavice.
	
Upotrebljavati sigurnosnu obuću!	Upotrebljavajte odgovarajući štitnik za zaštitu lica.
	
Prije otvaranja izvucite utikač iz utičnice	









Zaštita životne okoline:

	
Osigurajte stručnu likvidaciju otpada kako ne bi došlo do oštećenja okoliša.	Ambalažu od ljepljive odnesite u reciklažu ili u odgovarajući centar za skupljanje otpada.
	
Električne ili elektronske uređaje u kvaru i/ili stare uređaje odnesite u odgovarajuće centre za skupljanje otpada.	

Ambalaža:

	
Zaštite od vlage.	Ambalaža mora biti okrenuta prema gore.
	
Interseroh-Recycling	

Tehnički podaci:

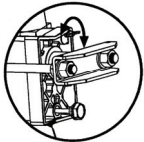
	
Priključak	Težina
	IP 54
Snaga motora	Tip zaštite od prekostruje
	
Okretaji	Snaga cijepanja
	
Presjek drva za cijepanje	Dužina cijepanog drva
	
Sadržaj rezervoara hidrauličnog ulja	Otvorite odušni vijak

Garancija

Garancija važi 12 mjeseci u slučaju industrijske upotrebe, a 24 mjeseca za potrošača; počinje važiti na dan prodaje uređaja.

Garancija se odnosi samo na nedostatke, koji su nastali zbog kvarnog materijala ili prilikom proizvodnje. Neophodno je, da se u slučaju reklamacije dopremi i račun ili faktura, koja mora biti potpisana od strane prodavca i obilježena datumom i pečatom prodavaonice.

U okvir garancije ne spadaju kvarovi, koji bi nastali putem nepravilne uporabe kao npr.: preopterećenje uređaja, rukovanje silom odnosno zbog štetnog kontakta sa drugim predmetima.

Uputstva za slučaj nužde

Obezbjedite prvu pomoć prema vrsti ozljeda i što prije potražite stručnu pomoć ljekara. Oštećenu osobu zaštitite od drugih opasnosti i pomirite je.

Za slučaj eventualnih nesreća i ozljeda na radu, na radilištu mora biti uvijek na raspolaganju kutija za pružanje prve pomoći u skladu sa standardom DIN 13164. Poslije korištenja određenog materijala iz priručne ljekarne neophodno je isti odmah dopuniti. Ukoliko zahtijevate pomoć, navedite slijedeće podatke:

1. Mjesto nesreće
2. Vrsta nesreće
3. Broj ozlijeđenih osoba
4. Vrsta ozljede

Likvidacija

Uputstva za likvidaciju ovog uređaja proizlaze iz navedenih ideograma, koji se nalaze na njegovom kućištu na uređaju i na ambalaži. Objašnjenja značenja pojedinačnih ideograma ćete naći u poglavlju „Oznake na stroju“.

Likvidacija originalne ambalaže

Originalna ambalaža štiti uređaj od oštećenja prilikom prijevoza. Materijal ambalaže odabran je s obzirom na zaštitu okoliša i način likvidacije, što znači da taj materijal može biti recikliran.

Vraćanjem ambalaže u novi ciklus (reciklažu) štitite sirovine i doprinosite smanjenju troškova likvidacije i rukovanja s otpadom.

Dijelovi ambalaže (npr. folije Styropor®) mogu biti opasne za djecu. **Postoji opasnost od gušenja!** Ambalažu čuvajte van dosega djece ili je što prije likvidirajte.

Preporuke prije korištenja

Prije korištenja uređaja mora korisnik pažljivo pročitati ova uputstva za korištenje.

Kvalifikacija

Osim detaljnih uputstava od strane stručnjaka u vezi korištenja ovog uređaja nije potrebna druga kvalifikacija.

Minimalna starost osoblja, koje koristi uređaj

Uređaj mogu koristiti samo osobe koje su napunile 18 godina. Jedina iznimka je rad maloljetnih osoba, pod uslovom da ove osobe rade s uređajem u okviru praktičnih vježbi pod nadzorom stručnog voditelja.

Obuka

Primjena uređaja zahtijeva samo odgovarajuću pouku od strane stručnjaka odnosno upoznavanje sa uputama navedenim u uputstvu za korištenje. Specijalna obuka nije potrebna.

Servis

Da li imate **tehnička pitanja ? Reklamaciju? Da li Vam trebaju rezervni dijelovi ili nova uputstva za upotrebu?** Na našim stranicama www.guede.com u odjeljenju „Servis“ pružamo pomoć brzo i bez suvišne birokracije. Pomozite nam kako bismo mi Vama mogli pomoći. Radi identifikacije Vašeg uređaja za slučaj reklamacije neophodan nam je serijski broj, broj narudžbe i godina proizvodnje. Sve gore spomenute podatke naći ćete na tipskoj etiketi. Da biste ove podatke uvijek imali pri ruci, zapišite ih molim tu:

Serijski broj:
Kataloški broj/broj narudžbe:
Godina proizvodnje:

Telefon: +49 (0) 79 04 / 700-360
Telefaks: +49 (0) 79 04 / 700-51999
E-mail: support@ts.guede.com



Prije početka održavanja/čišćenja i drugih radova neophodno je isključiti uređaj od izvora napona. Prije vršenja radova pričekajte dok se uređaj ne ohladi.

Održavanje

Pregradnja, podešavanje, mjerenje i čišćenje mogu se vršiti samo ukoliko je motor isključen. Izvadite utikač kabla iz utičnice!

Samo stručno osposobljeni električari mogu popravljati i održavati električne dijelove uređaja.

Poslije popravaka i radova na održavanju neophodno je vratiti sve bezbjednosne i zaštitne elemente.

Preporučujemo:

- Nož za cijepanje je potrošni materijal koji je neophodno povremeno dobro naoštiti.
- Neophodno je obezbjediti besprijekoran rad kombiniranog dvoručnog zaštitnog elementa. Prema potrebi podmažite s nekoliko kapi ulja.
- Potporna površina mora biti uvijek u čistom stanju.
- Klizne dijelove podmažite mazivom.

Hidraulički uređaj/zamjena ulja

Hidrauličko postrojenje je zatvoreni sistem s uljnim rezervoarom, uljnom pumpom i upravljačkim ventilom. Ne smije se zamjenjivati

niti se smije rukovati s njim.

Redovito provjeravajte zabrtvljenost i zategnutost priključaka i vijčanih spojeva, prema potrebi ih zategnite. Uljni rezervoar je tvornički napunjen kvalitetnim hidrauličkim uljem viskoznosti ISO 20.

Ulje zamijenite novim svakih 150 radnih sati.

1. Pritisna ploča se sada nalazi u polaznom položaju. Izvadite utikač uređaja iz utičnice.
2. Odvrnite vijak za ispuštanje ulja (slika 1/11) i stavite ga na stranu.
3. Pored uređaja stavite praznu posudu od 4 litra i smjestite je prema slici (slika 4). Sačekajte dok ne iscuri sve staro ulje. Ekološki likvidirajte!
4. Uređaj okrenite naopako (slika 4), da biste mogli u njega naliti 2,4 l hidrauličkog ulja (viskoznosti 20).
5. U vijku za ispuštanje ulja (slika 1/11) ugrađena je skala za mjerenje visine ulja. Očistite je i stavite u

- uređaj koji se još nalazi u okomitom položaju. Ponovo je izvadite, razina ulja mora biti između oba ureza.
6. Vijak za ispuštanje ulja (slika 1/11) ponovno zavrnite (slika 1/11). Zatim izvršite nekoliko radnih ciklusa u praznom hodu. Redovito provjeravajte stanje ulja i prema potrebi ga dopunite.

Transport

Za vađenje uređaja iz kutije potrebne su najmanje 2 osobe.

Uređaj se smije premještati u kosom položaju na kolutima. Za premještanje upotrebljavajte dršku, podignite je i povucite.

Uvjeti skladištenja: Suho mjesto za skladištenje, s nadstrešnicom, najveća dopuštena vlažnost vazduha je 80 %, a temperatura između -20°C i +60°C.

Prije transporta postrojenja neophodno je zategnuti vijak da ne bi došlo do istjecanja ulja.

Uređaj se može premještati samo u okomitom položaju.

Utvrđivanje kvarova

U tablici su navedeni mogući kvarovi, mogući uzroci ovih kvarova i način otklanjanja. Ukoliko ipak ne možete otkloniti postojeći problem, obratite se stručnom servisu.



Prije održavanja, čišćenja obavezno izvucite utikač iz utičnice.



Postoji opasnost od udara električne struje.

Pojave	Vjerojatan uzrok	Rješenje
Motor automatski završava radni ciklus cijepanja drva.	<ul style="list-style-type: none"> Uključena je zaštita od variranja napona. 	<ul style="list-style-type: none"> Električar
Drvo se ne cijepa	<ul style="list-style-type: none"> Uređaj nije pravilno namješten Dužina drva prekoračuje kapacitet motora. Klin za cijepanje je otupljen. Istjecanje ulja 	<ul style="list-style-type: none"> Trupac stavite na uređaj pravilno, vidi poglavlje Rukovanje. Prije cijepanja trupac isijecite na komade odgovarajuće dužine. Naoštrite sječivo klina. Utvrđite propusna mjesta, obratite se stručnjaku.
Pritisna ploča vibrira i proizvodi neuobičajene zvuke.	<ul style="list-style-type: none"> Nedovoljna količina ulja ili prevelika količina vazduha u hidrauličkom sustavu. 	<ul style="list-style-type: none"> Provjerite stanje ulja, prema potrebi dopunite ili se obratite stručnjaku.
Istjecanje ulja na cilindru ili na drugim mjestima.	<ul style="list-style-type: none"> U hidrauličkom sustavu se nalazi vazduh tijekom rada uređaja. Odušni vijak nije bio zategnut prije prijevoza. Vijak za ispuštanje ulja je popušten Kvar uljnog ventila i/ili brtvila. 	<ul style="list-style-type: none"> Prije upotrebe popustite odušni vijak za nekoliko okretaja. Prije prijevoza zategnite odušni vijak. Zavrnite vijak za ispuštanje ulja Nazovite prodavača

Introducere

Pentru ca să vă bucurați cât mai mult de noul dumneavoastră utilaj, vă rugăm ca, înainte de a-l pune în funcțiune, să citiți cu atenție modul de utilizare și instrucțiunile de securitate atașate. Vă mai recomandăm de asemenea ca să puneți la loc sigur modul de utilizare pentru cazul în care, mai târziu, veți dori să vă reîmprospătați cunoștințele referitoare la funcțiunile produsului.

Ne străduim permanent să îmbunătățim produsele noastre. De aceea ne rezervăm dreptul de a efectua modificări tehnice în scopul optimizării produsului.

Acest document reprezintă versiunea originală a modului de utilizare a produsului.

Volumul livrării

Scoateți utilajul din ambalaj și verificați prezența acestor componente:

- **1 despicător de lemne**
- **1 mod de utilizare – versiune originală**
- **Certificat de garanție**

În cazul în care componentele lipsesc sau sunt deteriorate, vă rugăm să apelați la furnizorul dumneavoastră.

Descrierea produsului (fig. 1)

1. Rezervor ulei
2. Placă de apăsare
3. Suprafață de sprijin
4. Pană pentru despicat
5. Mâner de deplasare
6. Picior
7. Demaror
8. Motor
9. Roată de deplasare
10. Manetă hidraulică
11. Șurub de evacuare ulei
12. Șurub aerator

Date tehnice

Tensiune/frecvență:	230V~50Hz
Putere motor:	1500 W/(P1, S6 40%)
Clasă de protecție :	IP 54
Clasă de izolație:	B
Turații în gol:	2950 min-1
Putere max. de despicare:	4 tone
Cantitate ulei hydr.:	2,4 l/SAE 20/HPL 46
Presiune hidraulică max.:	160 bar
Viteză avans înainte:	230 mm
Ø lemnului de despicat min./max.:	50/250 mm
Lungimea lemnului de despicat min./max.:	250/370 mm
Viteză deplasare înainte:	0,04 m/s
Viteză deplasare înapoi:	0,06 m/s
Dimensiuni de montaj LxLxÎ:	810x270x460 mm
Greutate:	38 kg

Instrucțiuni generale

- După dezambalare, verificați toate componentele sub aspectul unei eventuale deteriorări pe timpul transportului.
- Controlați dacă livrarea este completă.
- Faceți cunoștință cu utilajul, studiind manualul de utilizare înainte de a-l pune în funcțiune.

- Utilizați numai accesoriile originale și piese de uzură și de schimb originale.



Folosiți utilajul numai cu RCD (întrerupător de protecție împotriva curentului fals) de 30mA.

Instrucțiuni de securitate

- Respectați toate instrucțiunile de securitate și de avertizare de pe utilaj și întrețineți-le mereu în stare lizibilă.
- Este interzisă demontarea instalațiilor de protecție de pe utilaj și scoaterea lor din funcțiune.
- Verificați cablurile de alimentare. V. conectarea la rețea.
- Înaintea punerii în funcțiune, controlați funcționalitatea corectă a operării cu două mâini.
- Persoana de deservire trebuie să aibă minimum 18 ani. Persoanele instruite trebuie să aibă cel puțin 16 ani, trebuie însă să lucreze numai sub supraveghere.
- Purtați mănuși de lucru în timpul muncii.
- Atenție în timpul lucrului: Pericol de accidentare a degetelor de la mâini din partea sculei de despicat.
- La despicarea bucăților de lemn mari sau greu de prelucrat, folosiți accesoriile de sprijin adecvate.
- Transformarea, reglarea, măsurarea și curățarea trebuie făcute numai cu motorul deconectat. Scoateți ștecherul din priză.
- Instalarea, reparațiile și întreținerea instalației electrice poate fi efectuată numai de specialiști.
- Toate instalațiile de protecție și de securitate trebuie, la încheierea operațiilor de reparații și întreținere, montate imediat la loc.
- La părăsirea locului de muncă, opriți motorul. Scoateți ștecherul din priză.
- Este absolut inadmisibilă blocarea operării cu ambele mâini și/sau eliminarea componentelor care servesc la operarea cu ambele mâini – în consecință există pericolul grav de accidentare în timpul operării utilajului.
- Modificări arbitrare pe utilaj exclud garanția acordată de producător pentru daune ulterioare.

Utilizare în conformitate cu destinația

Despicătorul de butuci hidraulic se poate utiliza numai în poziție culcată. Lemnul poate fi despicat numai culcat, de-a lungul fibrei. Lungimea lemnului despicat poate fi de maximum 37 cm.

Orice altă utilizare este considerată a fi contrară destinației. Producătorul nu garantează de daunele ulterioare și de eventualele accidente. Vă rugăm să aveți în vedere faptul că utilajele noastre, în conformitate cu destinația, nu sunt construite pentru scopuri industriale.

Montaj

În scopul ambalării facile, piciorul (fig. 1/6) și maneta (fig. 1/5) se vor monta de către client.

În acest scop se vor utiliza cele 2 șuruburi hexagonale M6x16 cu piulițe pentru picior și șuruburile imbus M6x16 cu piulițe pentru manetă, toate anexate la livrare. În acest scop amplasați utilajul pe pardoseală, pe partea penei de despicat puneți dedesubt polistirenul din ambalaj.

Înainte de operare

- Nu despicăți niciodată lemnul poziționat în picioare și contra fibrei!
- Trebuie respectate prescripțiile de securitate și prescripțiile pentru muncă și întreținere editate de producător, ca și dimensiunile cuprinse în datele tehnice.

- Trebuie respectate prescripțiile de securitate aferente, precum și celelalte prescripții tehnice de securitate general valabile.
- Utilajul poate fi utilizat, întreținut și reparat numai de specialiști cărora li s-a făcut cunoscut utilajul și care au fost instruiți sub aspectul pericolelor. Modificări arbitrare pe utilaj exclud garanția daunelor ulterioare.
- Utilajul poate fi utilizat numai cu accesorii și scule originale ale producătorului.
- Orice altă utilizare va fi considerată contrarie destinației, riscul fiind purtat numai de utilizatorul însuși.

Instalare

Aveți grijă ca utilajul să fie instalat pe o bază plană și solidă și cu lumină suficientă.
Asigurați-vă spațiu suficient pentru a putea lucra sigur și nederanjat.

⚠ Riscuri remanente

Utilajul este construit conform stadiului de dezvoltare a tehnicii și a prescripțiilor tehnice de securitate general valabile. În timpul lucrului, însă, pot apărea unele riscuri remanente.

- Există pericol de accidentare din partea sculei de despicat pentru degete și mâini în cazul unei deplasări sau sprijiniri neprofesionale a lemnului.
- Pericol de accidentare prin proiectarea unei bucăți de lemn în caz de ținere sau deplasare neprofesională.
- Pericol de accidentare cu curent electric în cazul folosirii cablurilor de alimentare nereglementare.
- Deși au fost luate măsuri preventive, mai pot exista pericole remanente ascunse.
- Riscurile remanente pot fi minimalizate dacă veți respecta **Instrucțiunile de securitate și Utilizarea în conformitate cu destinația**, ca și întreg manualul de operare.

⚠ Conectarea la rețea

Cablurile de alimentare trebuie controlate cu regularitate din punct de vedere al deteriorării. Înainte, însă, scoateți ștecherul din priză!
Cablurile de alimentare trebuie să corespundă prevederilor aferente VDE și DIN. Utilizați numai cabluri de alimentare marcate H 07-RN. Imprimarea marcării de tip pe cablul de alimentare este o prescripție.

Cabluri de alimentare defecte

La cablurile de alimentare, izolația se defectează în mod frecvent.

Cauze posibile:

Rosăturile se formează atunci când cablurile de alimentare sunt trase prin interspațiul de sub fereastră sau ușă.
Rupturi ca urmare a fixării sau tragerii neprofesionale a cablurilor de alimentare.

Tăiere ca urmare a trecerii peste cablul de alimentare.
Deteriorarea izolației în urma tragerii cablului din priza din perete.

Fisuri ca urmare a îmbătrânirii izolației.

Este interzisă utilizarea unor astfel de cabluri de alimentare deteriorate, acestea periclitând viața datorită izolației deteriorate!

Deservire - fig. 3

Înainte de a începe lucrul pe utilaj trebuie să deșurubați neapărat șurubul de aerare (fig. 2/12) cu câteva rotații, aceasta pentru a asigura circulația aerului în rezervorul cu ulei. Dacă acesta rămâne strâns în timpul lucrului, mișcarea hidraulică duce la suprapresiune.

Înainte oricărei deplasări a utilajului trebuie neapărat strâns acest șurub, aceasta pentru a evita pierderile de ulei. Despicați numai bucăți de lemn tăiate drept.

1. Puneți lemnul de despicat drept, în poziție culcată pe suprafața de sprijin (fig. 1/3)
2. Despicătorul de butuci este prevăzut cu deservire cu ambele mâini – mâna stângă deservește maneta hidraulică (fig. 1/10), cea dreaptă – demarorul (fig. 1/7).
3. Împingeți maneta hidraulică (fig. 1/10) în jos iar cu demarorul (fig. 1/7) activați despicarea.

Dacă părăsiți una din părțile de comandă, utilajul se va opri imediat. Părăsirea ambelor părți de comandă face ca placa de apăsare să revină în poziția inițială. Dacă utilajul nu este capabil să despice în următoarele 5 secunde un alt butuc, opriți imediat procesul. Probabil că lemnul de despicat este prea tare. Întoarceți butucul de despicat cu 90° și încercați încă o dată.



Atenție: O operare care depășește 5 secunde duce la supraîncălzirea utilajului, respectiv la deteriorarea acestuia. Întrerupeți procesul.

Așezare eronată, fig. 3/A

Puneți întotdeauna lemnul de despicat pe suprafața de sprijin de-a latul!

Nu trebuie să alunece și nici poziționat strâmb. Pana de despicat va fi suprasolicitată dacă nu va despica cu întreaga lamă ci numai cu partea de sus a acesteia. Niciodată nu despicați mai multe bucăți deodată! Există pericolul că una din bucăți va fi proiectată pe neașteptate.

Atenție! Pericol mare de accidentare!

Lemn împănăt, fig. 3/B/C

Nu încercați niciodată să scoateți cu forța lemnul împănăt în utilaj. Poate provoca accidente și deteriorarea utilajului.

Procedați în felul următor:

1. Faceți să vină placa de apăsare în poziția de start.
2. Introduceți pana sub lemnul de despicat – v. imaginea.
3. Efectuați un ciclu de despicat astfel ca placa de apăsare să deplaseze pana departe sub lemnul pe care doriți să-l degajați.
4. Repetați pașii de mai sus cu pene noi până veți reuși să scoateți afară lemnul din utilaj.

Marcare





Securitatea produsului:

Produsul corespunde normelor UE aferente	





Interdicții:

	
Interdicția de a trage de ștecher!	Ocrotiți împotriva ploii și a umezelii!
	
Utilajul poate fi operat numai de o singură persoană	Interdicție de înlăturare a instalațiilor de protecție



Avertisment:

	
Avertisment/Atenție	Avertisment împotriva pericolului prezentat de tensiunea electrică
	
Avertisment împotriva obiectelor proiectate	Avertisment / pericol de rănire a mâinilor
	
Mențineți persoanele din jur la o distanță sigură de utilaj (minimum 5m)	



Comenzi:

	
Înainte de utilizare, citiți cu atenție modul de operare. Faceți mai întâi cunoștință temeinică cu operarea utilajului.	Utilizați mănuși de protecție
	
Utilizați încălțăminte de protecție	Utilizați vizor de protecției a feței
	
Înainte de a deschide, scoateți din priză	









Ocrotirea mediului ambiant:

	
Lichidați deșeurile în mod profesional astfel, ca să evitați poluarea mediului ambiant.	Ambalajul din carton poate fi predat la punctele de colectare în scopul reciclării.
	
Aparatele electrice sau electronice defecte și /sau lichidate trebuie să fie predate la puncte de colectare corespunzătoare.	

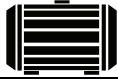
Ambalaj:

	
Protejați de umezeală.	Direcția ambalajului – în sus.
	
Interseroh-Recycling	

Date tehnice:

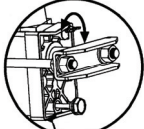
	
Cuplă	Greutate
	IP 54
Putere motor	Tip protecție
	
Turații	Putere de despicare
	
Diametrul butucului de despicat	Lungimea lemnului de despicat
	
Conținutul rezervorului de ulei hidraulic	Deschideți șurubul de aerat

Garanție

Perioada de garanție se extinde pe o perioadă de 12 luni la o utilizare industrială, 24 de luni pentru consumatori, începând cu data achiziționării aparatului.

Garanția se referă numai la insuficiențele provocate de defectele de material sau de un defect de producție. În caz de reclamație în perioada de garanție, trebuie prezentat documentul original de achiziție cu data vânzării.

Garanția nu se referă la o utilizare improprie, ca de exemplu suprasolicitarea aparatului, utilizarea violentă, deteriorare prin intervenție străină sau cu obiecte străine, nerespectarea modului de utilizare și montaj și nici la uzura obișnuită.

Comportament în cazuri extreme

Acordați rănitului primul ajutor și chemați într-un timp cât mai scurt ajutorul calificat al medicului.

Păziți rănitul de alte accidente și calmați-l.

În cazul unui eventual accident, la locul de muncă trebuie să se găsească întotdeauna la îndemână o trusă medicală de prim-ajutor, conform normei DIN 13164. Materialul pe care îl veți consuma din trusa medicală trebuie completat imediat.

În cazul în care solicitați ajutor, prezentați următoarele date:

1. **Locul accidentului**
2. **Tipul accidentului**
3. **Numărul răniților**
4. **Felul răniților**

Lichidare

Instrucțiunile de lichidare reies din pictogramele amplasate pe aparat, respectiv pe ambalaj. Descrierea semnificațiilor le veți găsi la capitolul „Marcare”.

Lichidarea ambalajului de transport

Ambalajul protejează utilajul în timpul transportului împotriva deteriorărilor. Materialele de ambalaj sunt utilizate de regulă în funcție de modul lor de încădrare față de mediul ambiant și a modului de lichidare, de aceea acestea pot fi reciclate.

Înapoierea ambalajelor în circuitul de materiale economisește materiile prime și reduce cheltuielile pentru lichidarea deșeurilor.

Părți ale ambalajului (de ex. folie, stiropor®) pot prezenta pericol pentru copii. **Există riscul de asfixiere!** Asigurați ca copiii să nu aibă acces la aceste părți ale ambalajului și lichidați-le cât mai repede.

Exigențe de operare

Persoana care deservește utilajul, înainte de a-l folosi, trebuie să citească cu atenție modul de utilizare.

Calificare

În scopul operării utilajului, în afară de o instruire amănunțită din partea unui specialist, nu este necesară nici o altă calificare specială.

Vârsta minimă

Utilajul poate fi operat de persoane care au împlinit vârsta de 18 ani. Excepție o fac minorii în cadrul pregătirii lor profesionale pentru a obține deprinderi, aceasta doar sub supravegherea instructorului.

Instructaj

Utilizarea aparatului necesită numai o instruire adecvată din partea unui specialist, respectiv de modul de operare. Un instructaj special nu este necesar.

Servis

Aveți întrebări de ordin tehnic? Reclamații? Aveți nevoie de piese de schimb sau de manualul de deservire?

Pe site-ul nostru **www.guede.com** la secția **Servis**, vă vom ajuta repede și nebirocratic. Vă rugăm să ne ajutați să vă ajutăm. Pentru a putea, în caz de reclamații, identifica utilajul dumneavoastră, avem nevoie de numărul seriei, numărul comenzii și anul de producție. Toate aceste date le veți găsi pe plăcuța de tip. Pentru ca să aveți la îndemână aceste date, vă rugăm să le notați mai jos.

Număr serie:

Număr comandă:

An de producție:

Tel.: +49 (0) 79 04 / 700-360

Fax: +49 (0) 79 04 / 700-51999

E-Mail: support@ts.guede.com



Înainte de operațiile de întreținere/ curățare și a altora pe utilaj, trebuie mai întâi ca acesta să fie deconectat de la rețea. Înainte de a fi transportat, lăsați utilajul să se răcească.

Întreținere

Efectuați reconstrucția, reglarea, măsurarea și curățarea utilajului numai cu motorul deconectat. Scoateți ștecherul din priză.

Reparațiile și întreținerea instalației electrice trebuie efectuată numai de un electrician. La sfârșitul reparațiilor și a lucrărilor de întreținere, toate protecțiile și instalațiile de securitate trebuie montate imediat la loc.

Vă recomandăm:

- Lama de despicat este un component de uzură care trebuie, în caz de necesitate, ascuțit din nou.
- Instalația de protecție combinată pentru ambele mâini trebuie să funcționeze ușor. Ungeți ocazional cu câteva picături de ulei.
- Întrețineți suprafața de sprijin curată.
- Ungeți glisiera cu grăsime.

Instalația hidraulică /înlocuirea uleiului

Instalația hidraulică este un sistem închis cu rezervor de ulei, pompă de ulei și o supapă de comandă. Aceasta nu trebuie înlocuită și nici manipulată.

Controlați cu regularitate conectările și sistemul de înșurubare sub aspectul etanșeității, la nevoie strângeți șuruburile.

Rezervorul de ulei este umplut la producător cu ulei de calitate cu grad de viscozitate ISO 20.

Schimbați uleiul la 150 de ore de funcționare

1. Placa de apăsare în poziția de start. Acum deconectați utilajul de la rețea.
2. Desfaceți șurubul pentru evacuarea uleiului (fig. 1/11) și puneți-l la o parte.
3. Puneți lângă utilaj un vas gol de 4 litri și amplasați-l așa cum se vede în imagine (fig. 4). Așteptați să se scurgă tot uleiul vechi. Lichidați-l pe cale ecologică!
4. Întoarceți utilajul cu picioarele în sus (fig. 4), pentru ca să introduceți circa 2,4 l de ulei hidraulic (viscozitate 20).

5. În şurubul de evacuare se află joja de ulei (fig. 1/11). Curăţaţi-o şi introduceţi-o în utilajul care se mai află în poziţie verticală. Scoateţi din nou joja, nivelul uleiului ar trebui să fie între cele două semne marcate pe joja.
6. Strângeţi acum din nou şurubul de evacuare Porniţi apoi de câteva ori utilajul în gol. Controlaţi cu regularitate starea uleiului şi completaţi-l în caz de necesitate.

	<ul style="list-style-type: none"> • Şurubul de evacuare a uleiului este degajat • Supapă de ulei şi/sau garnitură de etanşeitate defectă. 	<ul style="list-style-type: none"> • Strângeţi şurubul de evacuare a uleiului • Contactaţi furnizorul
--	--	---

Transport

Pentru a scoate utilajul din cutie este nevoie de cel puţin 2 persoane.

Utilajul poate fi transportat în poziţie oblică, pe roţi.

Folosiţi mânerul pentru deplasare, ridicaţi şi trageţi.

Condiţii de depozitare: Loc de depozitare uscat, acoperit, umiditate maximă a aerului 80 %, temperatura de la -20°C până la +60°C.

Este absolut necesar ca înaintea fiecărei deplasări, transportări a utilajului, să se strângă şurubul pentru a evita pierderile de ulei.

Aveţi grijă ca utilajul să se transporte numai în poziţia în picioare.

Depistarea defecţiunilor

Tabelul prezintă posibile defecţiuni, cauzele lor posibile şi posibilităţile de înlăturare a acestora. Dacă totuşi problema nu a fost înlăturată, apălaţi la un specialist.



Înaintea lucrărilor de întreţinere şi curăţare a utilajului, deconectaţi-l şi scoateţi ştecherul din priză.



Pericol de curentare.

Simptome	Cauză posibilă	Remediere
Motorul încheie automat ciclul de despicat	<ul style="list-style-type: none"> • S-a activat instalaţia de protecţie împotriva supratensiunii 	<ul style="list-style-type: none"> • Electrician
Lemnul nu este despicat	<ul style="list-style-type: none"> • Utilajul este prost amplasat • Lungimea lemnului de despicat depăşeşte capacitatea motorului • Pana de despicat este tocită • Pierderi de ulei 	<ul style="list-style-type: none"> • Introduceţi corect lemnul de despicat, v. şi cap. Operare • Tăiaţi lemnul de despicat la mărime adecvată • Trebuie ascuţită pana de despicat • Localizaţi punctele neetanşe, apălaţi la un specialist
Placa de apăsare vibrează, scoate zgomote neobişnuite	<ul style="list-style-type: none"> • Insuficient ulei sau prea mult aer în sistemul hidraulic 	<ul style="list-style-type: none"> • Verificaţi starea uleiului, event. Completaţi, apălaţi la un specialist
Scurgeri de ulei pe cilindru sau în alte locuri	<ul style="list-style-type: none"> • Aer în sistemul hidraulic în timpul funcţionării • Şurubul de aerat nu a fost strâns înainte de deplasare 	<ul style="list-style-type: none"> • Înainte de utilizare, desfaceţi şurubul de aerat cu câteva rotaţii • Strângeţi şurubul de aerat înainte de a deplasa utilajul

Увод

За да можете да се радвате колкото се може по-дълго на своя нов уред, преди пускане в действие прочетете моля, старателно упътването за обслужване и приложените инструкции за безопасност. Препоръчваме също, да съхранявате упътването за обслужване, в случай, че по-късно бихте искали отново да си припомните функционирането на продукта.

В рамките на непрекъснатото по-нататъшно развитие на продукта си запазваме правото да извършваме технически изменения с цел подобряване
При този документ се касае за оригинално упътване за обслужване.

Обем на доставката

Извадете уреда от транспортната опаковка и проверете комплектността и наличието на тези части:

- 1 устройство за цепене на пънове
- 1 оригинално упътване за обслужване
- Гаранционна карта

Ако в доставката липсват части или са повредени, моля обърнете се към своя продавач.

Описание на уреда (карт. 1)

1. Резервоар за масло
2. Притискаща плоча
3. Опорна повърхност
4. Цепещ клин
5. Дръжка за придвижване
6. Крак
7. Спусквател (спусък)
8. Мотор
9. Придвижващо колело
10. Хидравличен лост
11. Болт за източване на маслото
12. Болт за обезвъздушаване

Технически данни

Напрежение/честота: 230V~50Hz
Мощност на мотора: 1500 W/(P1, S6 40%)
Клас на защита: IP 54
Клас на изолация: V
Обороти на свободен ход: 2950 min-1
Макс. сила на цепене: 4 тона
Количество хидр. масло: 2,4 л/SAE 20/HPL 46
Макс. хидравлично налягане: 160 бара
Макс.ход при цепене: 4: 230 мм
Ø на цеп. дърво мин./макс.: 50/250 мм
Дължина на цеп. дърво мин./макс.: 250/370 мм
Скорост на придвижване напред: 0,04 м/с
Скорост на придвижване назад: 0,06 м/с
Монтажни размери ДхШхВ: 810x270x460 мм
Тегло: 38 кг

Общи инструкции

- След разопаковане проверете всички части от гледна точка на евентуално повреждане при транспортирането.
- Проверете, дали пратката е комплектна.
- Преди употреба се запознайте с уреда според упътването за обслужване.
- Използвайте само оригинални принадлежности и оригинални износващи и резервни части.



Използвайте уреда само с RCD (предпазен изключвател против погрешен ток) 30mA.

⚠ Инструкции за безопасност

- Спазвайте всички инструкции за безопасност и предупреждения на машината и ги поддържайте в състояние годно за прочитане.
- Съоръженията за безопасност не трябва да се демонтират от машината, нито пък да се отстраняват от работа.
- Проверете захранващите кабели. Не употребявайте дефектни захранващи кабели. Виж Включване към мрежата.
- Преди пускане в действие проверете правилното функциониране на обслужването за две ръце.
- Обслужващия трябва да е навършил минимум 18 години. Обучаваните лица трябва да са навършили минимум 16 години, могат да работят с машината обаче само под надзор.
- По време на работа носете работни ръкавици.
- Внимание по време на работа: Съществува опасност от злополука за пръстите и ръцете от страна на цепещия инструмент.
- За цепене на тежки и трудно обработваеми парчета дърва използвайте подходящи помагала за подпиране.
- Реконструкция, регулиране, измерване и почистване извършвайте само при изключен мотор. Извадете щепсела от щепселната кутия.
- Инсталиране, ремонт и поддръжка на електроинсталацията могат да извършват само специалисти.
- Всички съоръжения за безопасност и предпазни съоръжения след приключване на ремонт и поддръжка трябва незабавно да бъдат монтирани обратно.
- След напускане на работното място изключете мотора. Извадете щепсела от щепселната кутия.
- Недопустимо е блокирането на обслужването за две ръце и/или заобикаляне на застопоряващите елементи на обслужването за две ръце, понеже в резултат на това съществува особена опасност за злополука при обслужването на машината.
- Своеволни изменения на машината изключват гаранцията на производителя за последвали щети.

Употреба в съответствие с предназначението

Хидравличното устройство за цепене на пънове може да се използва само в легнало положение. Дървата могат да се цепят само легнали по посока на влакната. Дължината на цепеното дърво представлява максимум 37 см.

Всякаква друга употреба се счита за употреба в противоречие с предназначението. Производителя не гарантира за последвали щети или злополуки. Моля, обърнете внимание на това, че нашите уреди в съответствие с предназначението не са конструирани за промишлена употреба.

Монтаж

Заради по лесно опаковане крака (карт.1/6) и дръжката (карт. 1/5) ще монтира самия клиент.

За това използвайте 2-та прибавени шестоъгълни болта M6x16 с гайка за крака и имбусови болтове M6x16 с гайка за дръжката. При това поставете уреда хоризонтално на пода и подложете от към страната на цепещия клин с полистирен от опаковката.

Преди експлоатация (работа)

- Никога не цепете дървото изправено и срещу влакното!
- Трябва да се спазват предписанията за безопасност и предписанията за работа и поддръжка издадени от производителя, както и размерите посочени в техническите данни.
- Трябва да се спазват съответните предписания за безопасност и другите, общо признати предписания за безопасност и технически предписания.
- Машината могат да използват, поддържат и ремонтират само специалисти, които са били запознати с нея и са били инструктирани относно опасностите. Своеволни изменения на машината изключват гаранцията на производителя за последвали щети.
- Машината може да се използва само с оригинално оборудване и оригинални инструменти на производителя.
- Всякаква друга употреба се счита за употреба в противоречие с предназначението. Производителя не гарантира за последвали щети, риска носи самият потребител.

Инсталиране

Моля, обърнете внимание на това, Вашата машина да бъде инсталирана на здрава основа равно, стабилно и с достатъчно осветление.

Осигурете си достатъчно място, за да можете за работите безопасно и без да бъдете смущавани.

⚠ Остатъчни рискове

Машината е конструирана според състоянието на техниката и признатите предписания за техника на безопасността.

Въпреки това по време на работа, обаче могат да възникват отделни остатъчни рискове.

- Съществува опасност от злополука за пръстите и ръцете от страна на цепещия инструмент при непрофесионално боравене и подпиране на дървото.
- Опасност за злополука от отхвърлено парче дърво при непрофесионално държене или боравене.
- Заплаха от ел. ток при употреба на захранващи кабели неотговарящи на предписанията.
- Въпреки всички приети правантивни мерки също могат да съществуват скрити остатъчни рискове.
- Остатъчните рискове могат да се минимализират, когато спазвате **Инструкциите за безопасност и Употреба в съответствие с предназначението**, както и цялото упътване за обслужване.

⚠ Включване в мрежата

Редовно контролирайте захранващите кабели от гледна точка за увреждане. Преди това извадете щепсела от щепселната кутия!

Захранващите кабели трябва да отговарят на съответните разпоредби на VDE и DIN. Употребявайте само захранващи кабели с обозначение H 07-RN. Отпечатването на типовото обозначение на захранващия кабел е предписание.

Дефектни захранващи кабели

Върху електрическите захранващи кабели се стига често до нарушаване на изолацията.

Възможни причини:

Претърквания, когато захранващите кабели са прекарани в пролуките под прозорците или вратите. Пречупвания в резултат на непрофесионално закрепяне или прокарване на електрическите кабели. Прерязване в резултатна преминаване през захранващия кабел. Повреждане на изолацията с изтръгване на кабела от щепселната кутия на стената. Цепнатини в резултат на стареене на изолацията.

Така повредени захранващи кабели не може да се използват и поради увреждането на изолацията са опасни за живота!

Обслужване - карт. 3

Преди започване на работа непременно трябва да разхлабите болта за обезвъздушаване (карт. 2/12) с няколко оборота, за да бъде гарантирано циркулирането на въздуха в резервоара за масло. Ако по време на работа остане затегнат, хидравличното движение ще причини свръхналягане. Преди всяко преместване на уреда е необходимо болта непременно да се затегне, за да се предотврати изтичане на масло. Цепете само равно отрязани парчета дърва.

1. Поставете цепеното дърво легнало и наравно на опорната повърхност (карт. 1/3)
2. Устройството за цепене на пънове е оборудвано с обслужване за две ръце – лявата ръка обслужва хидравличния лост (карт. 1/10), дясната спускателя (карт. 1/7).
3. Натиснете хидравличния лост (карт. 1/10) по посочения начин надолу и със спускателя (карт. 1/7) активирайте цепенето.

Когато пуснете една от управляващите части, машината веднага ще спре. Пускането на двете управляващи части води до това, че притискащата плоча тръгва обратно. Ако уреда до 5 секунди не е способен да цепи следващо парче дърво, веднага спрете процеса. Цепеното дърво вероятно е прекалено твърдо. Завъртете цепеното дърво на 90° и се опитайте още веднъж.



Внимание: При работа по-продължителна от 5 секунди съществува опасност от прегряване респ. повреждане на уреда. Прекъснете процеса.

Неправилен монтаж , карт. 3/A

Поставяйте цепеното дърво на опорната повърхност винаги на плоско!

Не трябва да се плъзне нито пък да бъде поставено накриво. Цепещия клин ще се претовари, ако не цепите върху цялото острие, а само в неговата горна част.

Никога не цепете повече парчета изведнъж! Съществува опасност, че едно от парчетата неконтролируемо ще бъде изхвърлено.

Внимание! Голяма опасност за злополука!

Заклещено дърво, карт. 3/B/C

Никога не се опитвайте да избиете заклещено дърво от машината. Това може да доведе до злополуки и повреждане на уреда.

Следвайте тези стъпки:

1. Оставете притискащата плоча да навлезе в стартираща позиция.
2. Поставете клина под цепеното дърво – виж картинката.

3. Един цепещ цикъл направете така, че притискащата плоча да премести клина далеч под дървото, което искате да освободите.
4. Горне посочените стъпки повтаряйте с нови клинове така дълго, докато дървото от машината бъде извадено нагоре.

Обозначение

Безопасност на продукта:

	
Продукта отговаря на съответните норми на ЕС	

Забрани:

	
Забранено е дърпането за щепсела!	Пазете пред дъжд и влага!
	
Машината може да обслужва само едно лице	Забранено е да се премахва предпазното съоръжение



Предупреждение:

	
Предупреждение/Внимание	Предупреждение за опасно електрическо напрежение
	
Предупреждение пред отхвърляни предмети	Предупреждение пред нараняване на ръцете
	
Дръжте околостоящите лица на безопасно разстояние от машината (минимум 5м)	



Нареждания:

	
Прочетете старателно упътването за употреба. Предварително старателно се запознайте с употребата на уреда.	Използвайте предпазни ръкавици
	
Използвайте безопасни обувки	Използвайте предпазна защита за лицето
	
Преди отваряне извадете щепсела	









Защита на жизнената среда:

	
Ликвидирайте отпадъка професионално така, че да не вредите на околната среда.	Опаковъчен материал от картон може да се предаде с цел рециклиране в събирателен пункт.
	
Дефектните и/или ликвидирани електрически или електронни уреди трябва да се предадат в съответните събирателни пунктове.	

Опаковка:

	
Пазете пред влага	Опаковката трябва да бъде ориентирана нагоре
	
Interseroh-Recycling	

Технически данни:

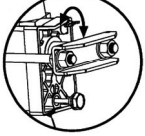
	
Присъединение	Тегло
	IP 54
Мощност на мотора	Тип защита
	
Обороти	Сила на цепене
	
Диаметър на цепеното дърво	Дължина на цепеното дърво
	
Съдържание на резервоара за хидравлично масло	Отворете болта за обезвъздушаване

Гаранция

Гаранционния срок представлява 12 месеца при промишлена употреба, 24 месеца за потребители и започва от деня на закупуване на уреда.

Гаранцията се отнася изключително за недостатъци причинени поради дефект на материала или фабричен дефект. При рекламация в гаранционния срок е необходимо да се прибави оригинален документ за покупка с дата на продажбата.

От право на гаранция са изключени непрофесионална употреба като напр. претоварване на уреда, употреба със сила, увреждане поради чужда намеса или от чужди предмети, непазването на упътването за употреба и монтаж и нормалното износване.

Поведение в случай на беда

Окажете при злополука съответната първа помощ и повикайте колкото се може по бързо квалифицирана медицинска помощ.

Предпазете пострадалия от други злополуки и го успокойте.

Заради евентуална злополука на работното място трябва винаги да има под ръка аптечка за първа помощ според DIN 13164. Материала, който вземете от аптечката трябва да бъде допълнен веднага. Ако искате помощ, посочете тези данни:

1. Място на злополуката
2. Вид на злополуката
3. Брой на ранените
4. Вид нараняване

Ликвидация

Инструкциите за ликвидация произлизат от пиктограмите, които са разположени на уреда респ. на опаковката. Описанието на отделните значения ще намерите в раздел "Обозначения".

Ликвидация на транспортната опаковка

Опаковката предпазва уреда пред увреждане при транспортиране.

Опаковъчните материали обикновено са избрани според тяхната грижа за околната среда и начина на ликвидация и затова могат да се рециклират. Връщането на опаковката в обръщение спестява суровини за материала и понижава разходите за ликвидация на отпадъците. Части от опаковката (напр. фолио, стиропор®) могат да представляват опасност за деца. **Съществува опасност от задушаване!** Съхранявайте части от опаковката на недостъпно за деца място, и ги ликвидирайте колкото се може по-бързо.

Изисквания за обслужване

Преди употреба на уреда обслужващия трябва внимателно да прочете упътването за обслужване.

Квалификация

Освен подробно поучение от специалист за използването на уреда не е необходима никаква специална квалификация.

Минимална възраст

С уреда могат да работят само лица, които са навършили 18 години.

Изключения прави използването на непълнолетни само, ако това става по време на професионалното обучение с цел постигане на умение под надзора на обучаващото лице.

Обучение

Използването на уреда изисква само съответно поучение от специалист, респ. от упътването за обслужване. Специално обучение не е необходимо.

Сервиз

Имате ли технически въпроси? Рекламации? Необходими ли Ви са резервни части или упътване за обслужване?

На нашите страници www.guede.com в отдел Сервиз ще Ви помогнем бързо и без излишна бюрокрация. Помогнете ни, моля, за да можем да Ви помагаме. За да можем да идентифицираме Вашия уред в случай на рекламация, ни е необходимо да знаем неговия сериен номер, номера на продукта и година на производство. Всички тези данни ще намерите на типовата табелка. За да ги имате под ръка постоянно, запишете ги, моля, тук.

Сериен номер:

Заявка номер:

Година на производство:

Тел.: +49 (0) 79 04 / 700-360

Факс: +49 (0) 79 04 / 700-51999

E-Mail: support@ts.guede.com



Преди поддръжка/чистене и други работи по уреда е необходимо същия винаги да бъде изключен от мрежата. Оставете уреда преди съответните дейности и транспортиране да изстине.

Поддръжка

Реконструкции, регулиране, измерване и чистене извършвайте само при изключен мотор. Извадете щепсела от щепселната кутия.

Оставете само електротехник да извърши ремонти и поддръжка на електрическото устройство.

Всички предпазни съоръжения и съоръжения за безопасност сред приключване на ремонти и поддръжка трябва веднага отново да бъдат монтирани обратно.

Препоръчваме Ви:

- Цепещия нож е износваща се част, която в случай на необходимост може допълнително да се наточи.
- Комбинираното предпазно съоръжение за двете ръце трябва да е с лек ход. От време на време намажете с няколко капки масло.
- Поддържайте опорната повърхност чиста.
- Намажете плъзгащата част с грес.

Хидравлично устройство/смяна на масло

Хидравличното устройство е затворена система с резервоар за масло, маслена помпа и управляващ клапан. Не може да се изменя нито пък да се манипулира с нея.

Контролирайте присъединенията и завинтията от гледна точка за плътност, в случай на необходимост ги затегнете.

Резервоара за масло от фабриката е напълнен с качествено хидравлично масло с клас на вискозитет ISO 20.

Сменете маслото на всеки 150 работни часа

1. Притискащата плоча е в стартираща позиция. Сега изключете машината от мрежата.
2. Разхлабете болта за източване на маслото (карт. 1/11) и го сложете настрана.

3. Поставете до уреда празна 4-литрова купа и я разположете така, както е изобразено на (карт. 4). Изчакайте, докато всичкото старо масло изтече. Ликвидирайте го екологично!
4. Обърнете машината нагоре с краката (карт. 4), за да можете да допълните прибл. 2,4 л хидравлично масло (вискозитет 20).
5. В болта за източване на масло (карт. 1/11) е вграден нивопоказател на маслото. Почистете го и го мушнете в машината, която все още е във вертикално положение. Извадете отново, нивото на маслото трябва да бъде между двете резки.
6. Сега отново затегнете болта за източване на маслото (карт. 1/11). След това няколко пъти пуснете уреда на празен ход. Контролирайте редовно състоянието на маслото и в случай на необходимост го допълнете.

Транспортиране

За изваждане от кутията са необходими минимум 2 души.

Машината може да се транспортира в наклонено положение на колела.

Използвайте дръжката за предвижване, вдигнете и дърпайте.

Условия за съхранение: Сухо, покрито място за складиране, максимална влажност на въздуха 80 %, температура -20°C до +60°C.

Преди всяко транспортиране на уреда е необходимо болта непременно да бъде затегнат, за да се предотврати изтичане на масло.

Погрижете се за това, машината да се транспортира в изправено положение.

Търсене на повреди

Таблицата показва възможни повреди, техните възможни причини и възможностите за тяхното отстраняване. Ако въпреки това не можете да отстраните проблема, повикайте специалист.



Преди поддръжка и чистене изключете уреда и извадете щепсела от щепселната кутия.



Опасност за удар от електрически ток.

необичайни звуци		допълнете масло, свържете се със специалист
Върху цилиндрите или на други места изтича масло	<ul style="list-style-type: none"> • Въздух в хидравличната система по време на работа • Болта за обезвъздушаване преди транспортиране не е бил затегнат • Разхлабен болт за източване на масло • Дефектен маслен клапан и/или уплътнение. 	<ul style="list-style-type: none"> • Преди употреба разхлабете с няколко оборота болта за обезвъздушаване • Преди транспортиране затегнете болта за обезвъздушаване • Затегнете болта за източване на маслото • Повикайте продавача

Симптоми	Възможна причина	Ремонт
Мотора автоматично приключва цепещия цикъл	<ul style="list-style-type: none"> • Предпазното съоръжение срещу свръхнатоварване се е активирало 	<ul style="list-style-type: none"> • Електротехник
Дървото не се цепи	<ul style="list-style-type: none"> • Машината е монтирана неправилно • Дължината на цепеното дърво надвишава капацитета на мотора • Цепещия клин е изтъпен • Изтича масло 	<ul style="list-style-type: none"> • Поставете правилно цепеното дърво, виж също Обслужване • Нарезете цепеното дърво на подходяща големина • Цепещия клин трябва да се наточи • Намерете неуплътняващите места, потърсете специалист
Притискащата плоча вибрира, издава	<ul style="list-style-type: none"> • Недостиг на масло или излишен въздух в хидравличната система 	<ul style="list-style-type: none"> • Проверете състоянието на маслото, евент.

EG-KONFORMITÄTSERKLÄRUNG

Hiermit erklären wir, dass die nachfolgend bezeichneten Geräte aufgrund ihrer Konzipierung und Bauart sowie in den von uns in Verkehr gebrachten Ausführungen den einschlägigen, grundlegenden Sicherheits- und Gesundheitsanforderungen der EG-Richtlinien entsprechen. Bei einer nicht mit uns abgestimmten Änderung der Geräte verliert diese Erklärung Ihre Gültigkeit.

EC-DECLARATION OF CONFORMITY

We, hereby declare the conception and construction of the below mentioned appliances correspond - at the type of construction being launched - to appropriate basic safety and hygienic requirements of EC Directives. In case of any change to the appliance not discussed with us the Declaration expires.

DECLARATION CE DE CONFORMITE

Nous, Déclarons par la présente que les appareils indiqués répondent du point de vue de leur conception, construction ainsi que de leur réalisation mise sur le marché, aux exigences fondamentales correspondantes des directives de la CE en matière de sécurité et d'hygiène. Cette déclaration perd sa validité après une modification de l'appareil sans notre approbation préalable.

PROHLASENI O SHODE EU

Týmto prohlašujeme my, že koncepcie a konstrukcie uvedených prístrojů v provedeních, která uvádíme do oběhu, odpovídá příslušným základním požadavkům směrnice EU na bezpečnost a hygienu. V případě změny přístroje, která s námi nebola konzultovaná, stráca toho vyhlásenie svojo platnosť.

VYHLASENIE O ZHODE EÚ

Týmto vyhlasujeme my, že koncepcia a konštrukcia uvedených prístrojov vo vyhotoveniach, ktoré uvádzame do obehu, zodpovedá príslušným základným požiadavkám smernice EÚ na bezpečnosť a hygienu. V prípade zmeny prístroje, ktorá s námi nebola konzultovaná, ztrácí toho prohlášení svou platnost.

EG-CONFORMITEITVERKLARING

Hiermede verklaren wij, dat de genoemde machine, op grond van zijn ontwerp en bouwwijze, evenals de door ons in omloop gebrachte uitvoeringen, aan de desbetreffende fundamentele veiligheids- en gezondheidverordeningen van de EG-richtlijnen voldoen. Bij een niet met ons overeengekomen wijziging aan het apparaat verliest deze verklaring haar geldigheid.

DICHARAZIONE DI CONFORMITÀ CE

Dichiariamo con il presente noi, che la concezione e costruzione degli apparecchi elencati, nelle realizzazioni che stiamo introducendo alla vendita, sono conforme ai requisiti principali delle direttive CE sulla sicurezza ed igiene. Nel caso della modifica dell'apparecchio da noi non autorizzata, la presente dichiarazione perde la propria validità.

AZONOSSÁGI NYILATKOZAT EU

Ezzel kijelentjük mi, a hogy a lentiékben megjelölt gépipari termék, koncepciója és tervezése, az általunk forgalomba kerülő kivitelezésben, megfelel az EU illetékes biztonsági és higiéniai szabályzatok alapkövetelményeinek. A gépen, a velünk való konzultáció nélkül végzett változások esetén, a jelen nyilatkozat érvényességét veszti.

IZJAVA O SUKLADNOSTI EU

Temeljem ove izjave, mi, proglašavamo da dole navedeni uređaji, u pogledu njihove koncepcije i konstrukcije kao i u pogledu izvedbi koje smo uveli u promet, ispunjavaju odgovarajuće osnovne zahtjeve u vezi sigurnosti i zdravlja prema smjernicama EU. Ako dođe do izmjene uređaja bez naše suglasnosti, ova Izjava postaje nevažećom.

IZJAVA O ISTOVETNOSTI EU

S tem izjavljamo, da koncepcija in zgradba spodaj navedenih naprav v izvedbah, ki jih uvajamo na trg, odgovarja ustreznim osnovnim predpisom smernic EU za varnost in higieno. V primeru spremembe naprave, o kateri se niste posvetovali z nami, ta izjava izgubi svojo veljavnost.

DECLARAȚIE DE CONFORMITATE UE

Prin prezenta declarăm că concepția și construcția utilajelor de mai jos, în execuția în care sunt date în circulație, corespund exigențelor de bază ale directivelor UE referitoare la siguranță și igienă. În cazul unei modificări pe utilaj care nu a fost consultată cu noi, această declarație își pierde valabilitatea.

ДЕКЛАРАЦИЯ ЗА СХОДСТВО С ЕС

С това декларираме ние, че концепцията и конструкцията на долупосочените уреди в изпълнения, които пускаме в обръщение, отговарят на съответните изисквания на инструкциите на ЕС за безопасност и хигиена. В случай на изменение на уреда, което не е било консултирано с нас, тази декларация губи своята валидност.

IZJAVA O SUKLADNOSTI EU

Temeljem ove izjave, mi, proglašavamo, da dole navedeni uređaji, u pogledu njihove koncepcije i konstrukcije kao i u pogledu izvedbi koje smo uveli u promet, ispunjavaju odgovarajuće osnovne direktive bezbjednosti i zdravlja prema smjernicama EU. Ako dođe do promjena na uređaju bez naše suglasnosti, ova Izjava postaje nevažećom.

DEKLARACJA ZGODNOŚCI UE

Niniejszym oświadczamy, my że koncepcja i konstrukcja przedstawionych poniżej urządzeń w wersji, która jest wprowadzona do obiegu, odpowiada stosownym podstawowym wymogom dyrektyw UE dotyczących bezpieczeństwa i higieny. Niniejsza deklaracja przestaje obowiązywać w przypadku zmiany urządzenia, która nie została z nami skonsultowana.

AB UYGUNLUK BEYANNAMESİ

Beyan ederiz ki aşağıda belirtilen piyasaya sürdüğümüz modellerin tasarım ve yapıları itibarıyla güvenlik ve hijyen ile ilgili AB yönetmeliklerine uygun olduğunu beyan ederiz. Aletlerde bize danışılmadan yapılacak bir değişiklik durumunda işbu beyanname geçerliğini yitirir.

Artikelnummer / Bezeichnung der Geräte

Article No. / Machine description | N° de commande / Désignation de l'appareil | Obj. č. / Označení přístrojů | Obj. č. / Označenie prístrojov | Artikel nr. / Benaming van de machine | Cod. ord. / Identificazione degli apparecchi | Megrendelési szám. / A gép jelzése | Kat br. / Oznaka uređaja | Nar. št. / Označitev naprav | Nr. com. / Însemnarea maşinilor | Заявка №. / Обозначение на уредите | Kat br. / Oznaka uređaja | Nr zam. / Oznaczenie urządzeń | Ürün no. / Cihaz bilgileri

94698 / Holzspalter Spalty W 370/4T

Einschlägige EG-Richtlinien

Appropriate EU Directives | Directives de la CE applicables | Prohlášení o shodě EU | Vyhlásenie o zhode EÚ | Desbetreffende EG-Richtlijnen | Direttive CE applicabili | Illetékes EU előírások | Primjenjive smjernice EU | Uporabne smernice EU | Directivele UE aferente | Съответни наредби на EC | Primjenjive smjernice EU | Stosowne dyrektywy UE | Ілгилі AB yönetmelikleri

2006/42 EG

2004/108 EG

2011/65 EG

Angewandte harmonisierte Normen

Harmonised standards used | Normes harmonisées applicables | Použité harmonizované normy | Použité harmonizované normy | Gebuikte harmoniserende normen | Applicate norme armonizzate | Használt harmonizált normák | Primijenjeni harmonizirani standardi | Uporabljeni usklajeni standardi | Norme armonizate folosite | Използвани хармонизирани норми | Primijenjeni harmonizirani standardi | Wykorzystane zharmonizowane normy | Kullanılan uyum normları

EN 62233:2009

EN 60335-1:2002+A11A1:04+A12, A2:06+A13:08

EN 60335-1:2002+FprAF:09

EN 60204-1:2006+A1:09

EN 609-1:1999+A1:03+A2:09

EN 55014-1:2006

EN 55014-2:1997/+A1:2001/+A2:2008

EN 61000-3-2:2006EN 61000-3-3:2008

Garantierter Schalleistungspegel

Guaranteed sound power level | Niveau de puissance acoustique garanti | zaručená hladina akustického výkonu | Garantovaná hladina akustického výkonu | Gegarandeerd geluidsdrukniveau | Livello di potenza sonora garantito | Garantált akusztikus teljesítményszint | Garantirana razina akustičke snage | zajamčena ravan akustične zmogljivosti | Nivelul garantat al puterii sunetului | гарантирано ниво на звукова мощност | Garantovani nivo akustične snage | zagwarantowany poziom mocy akustycznej | Garanti edilen ses gücü seviyesi

L_{wa}: 89 dB

GÜDE GmbH & Co. KG
Birkichstrasse 6
74549 Wolpertshausen
Deutschland



Joachim Bürkle

Technische Dokumentation

Technical documentation | gérant Documents techniques | Technická dokumentace | Technická dokumentácia | Technische documentatie | Documentazione tecnica | Műszaki dokumentáció | Tehnička dokumentacija | Tehnična dokumentacija | Documentație tehnică | Техническа документация | Tehnička dokumentacija | Dokumentacija techniczna | Teknik dokümentasyon

Helmut Arnold

Geschäftsführer

Managing Director | Titre du signataire | jednatel | konateľ | bedrijfsleider | Amministratore delegato | ügyvezető igazgató | direktor | direktor | administrator | управител | direktor | Durektor | Şirket temsilcisi

Wolpertshausen, 2011-06-17

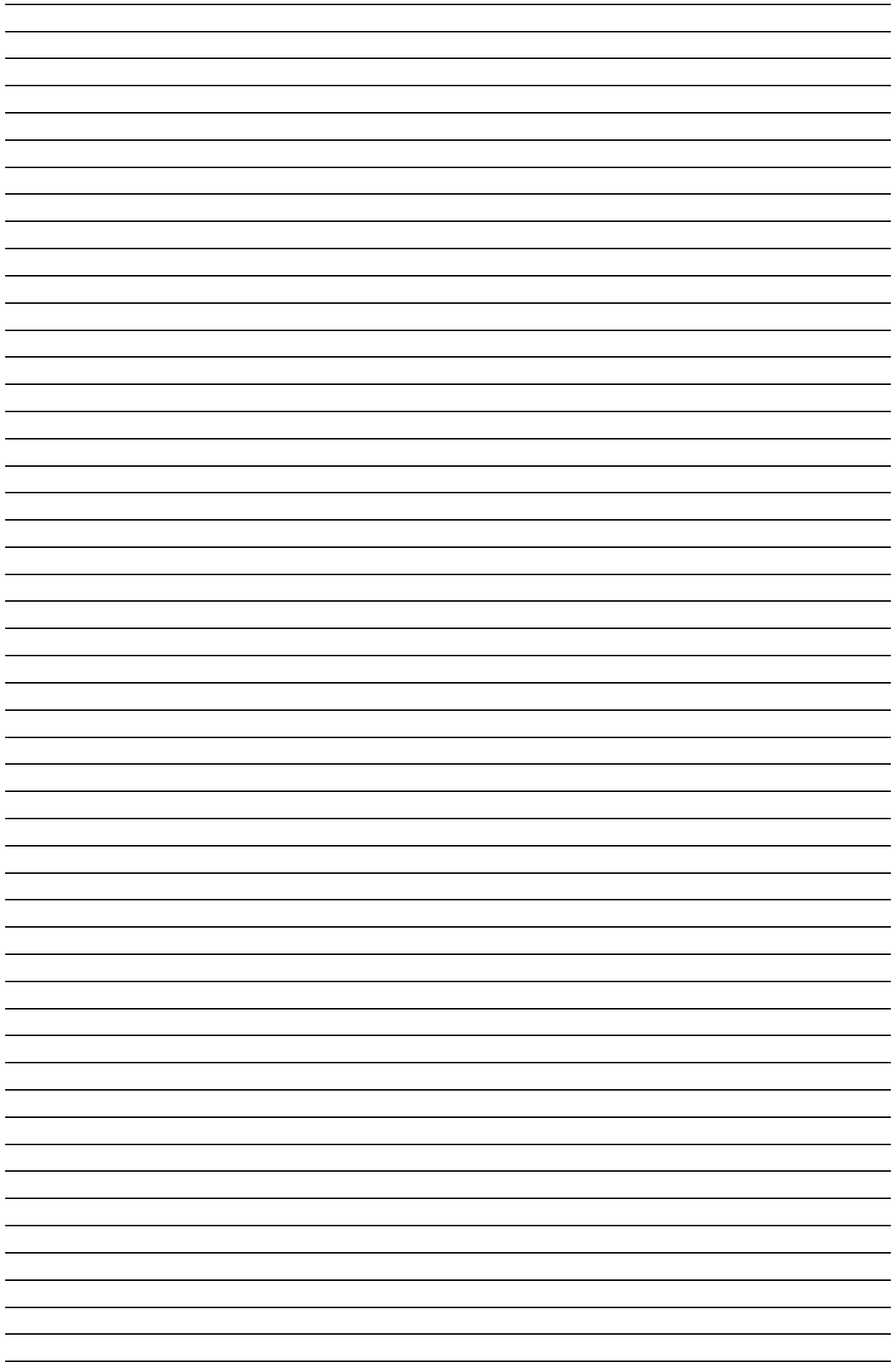

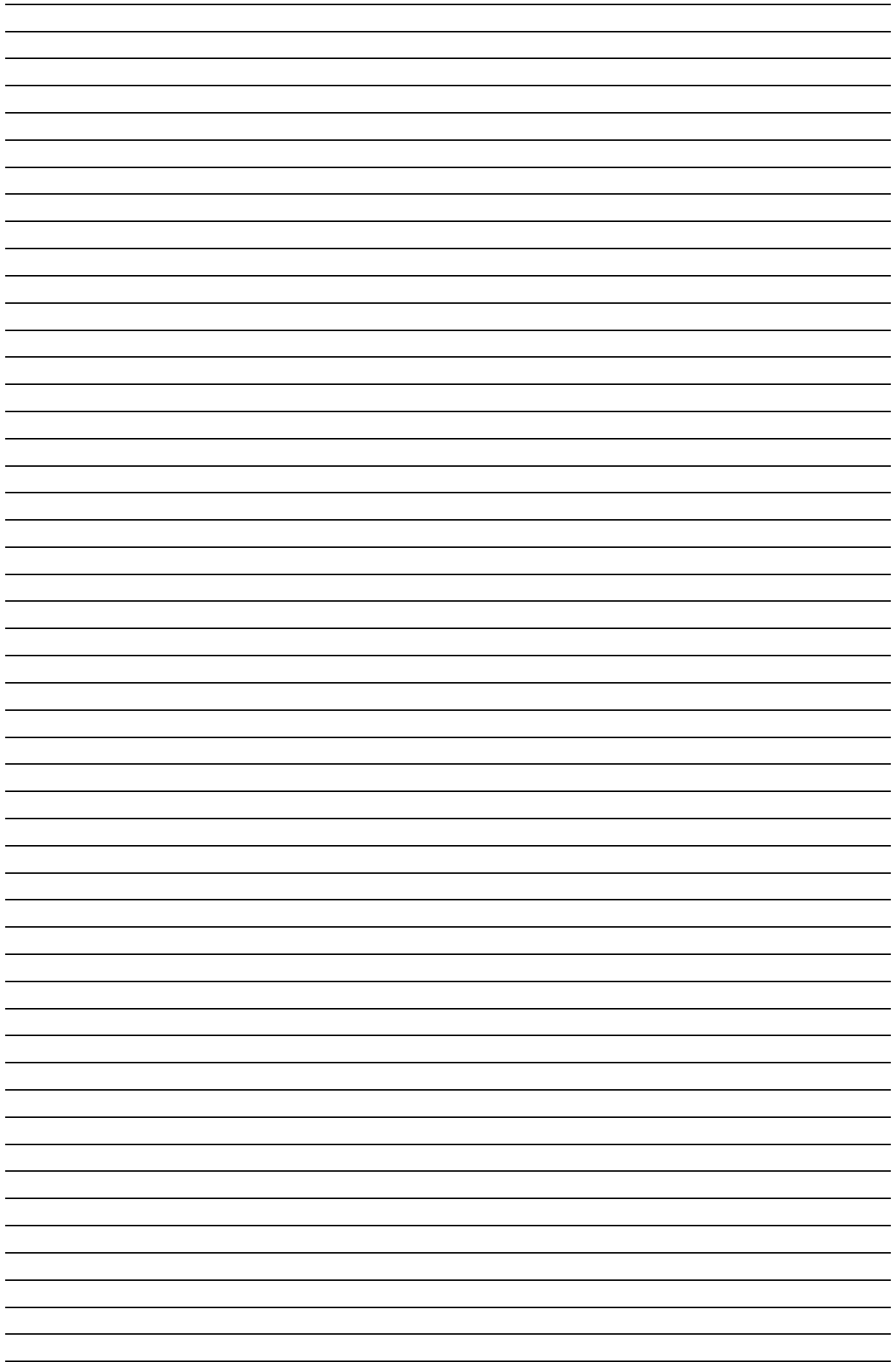

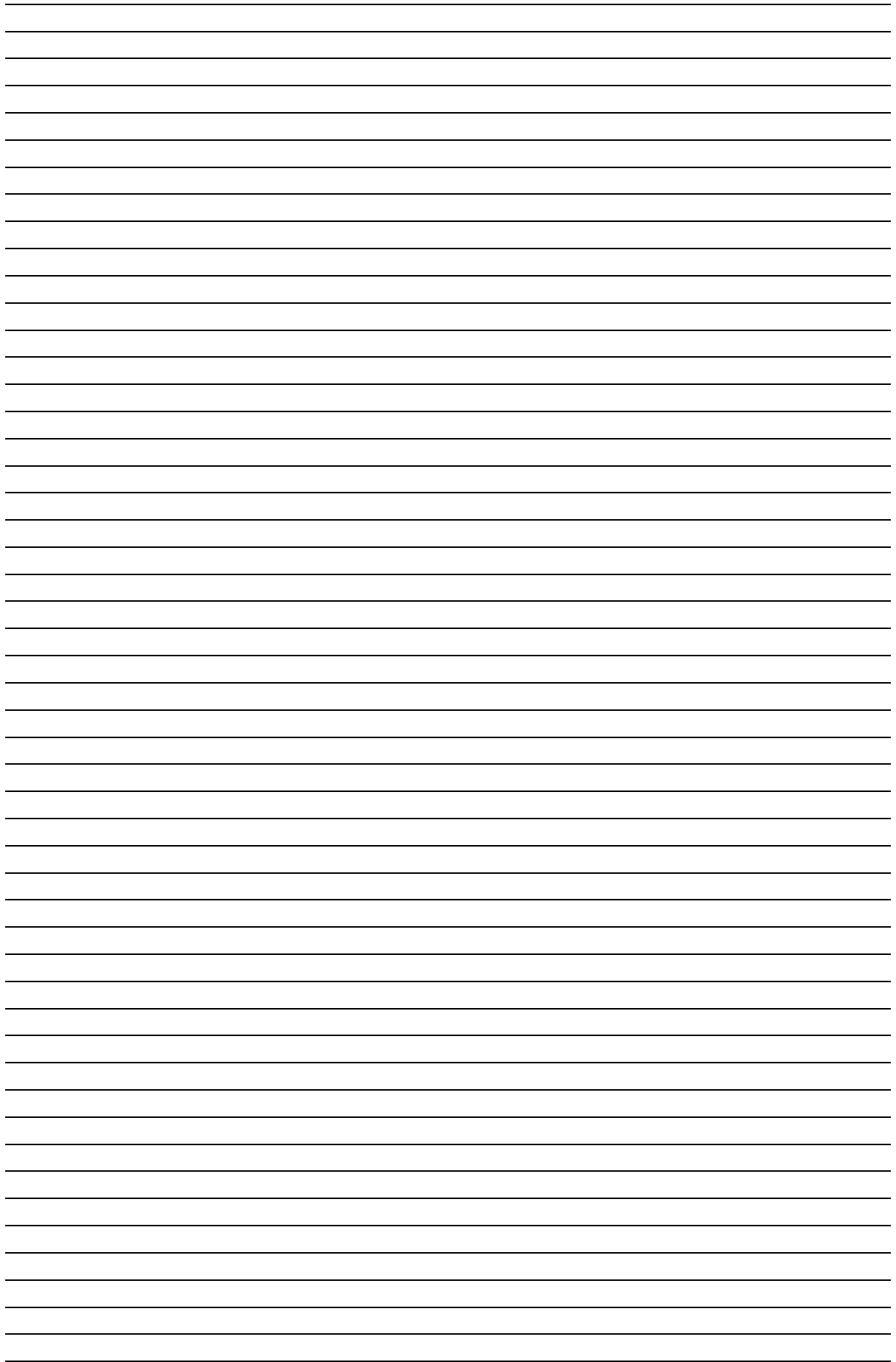

GÜDE GmbH & Co. KG
Birkichstrasse 6
74549 Wolpertshausen
Deutschland
Tel.: +49-(0)7904/700-0
Fax.: +49-(0)7904/700-250
eMail: info@guede.com



www.guede.com