

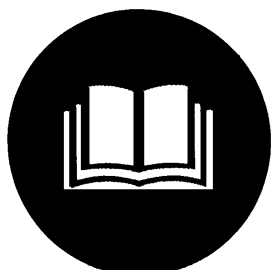

GD 30 TRI

#85109



D - Deutsch	4
Originalbetriebsanleitung ÖLHEIZGEBLÄSE	
GB – English	10
Translation of original operating instructions Oil driven fan heater	
F- Français	16
Mode d'emploi original Chauffage au foin	
CZ - Český	22
Originální návod k provozu Olejevý topný ventilátor	
SK - Slovensky	27
Originálny návod na prevádzku Olejové vykurovacie dúchadlo	
NL - Nederlands	33
Originele gebruiksaanwijzing Heteluchtkanon - olie	
I - Italiano	39
Originale del Manuale d'Uso Gasolio	
H – Magyar	45
Eredeti használati utasítás Gázolajos hőlégbefúvó	
SLO – slovenščina	51
Originalna navodila za uporabo OLJNA TURBINA	
HR – Hrvatski	56
Originalne upute za upotrebu Ventilator na ulje	
BA – Bošnjački	62
Originalna uputstva za upotrebu Ventilator na ulje	
RO - Românește	68
Mod de operare - versiune originală Modul de încălzire pe motorină cu ventilator	
BG - Български	74
Оригинално упътване за експлоатация Маслен отоплителен вентилатор	



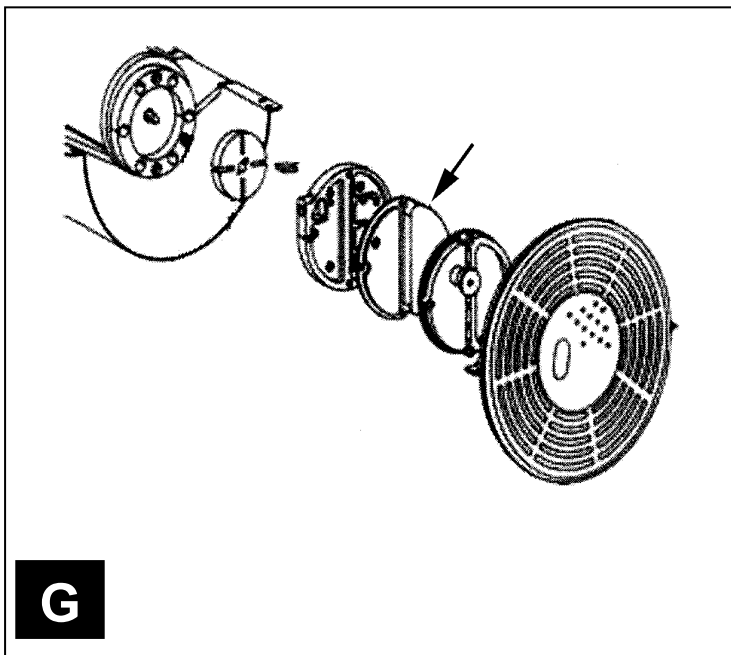
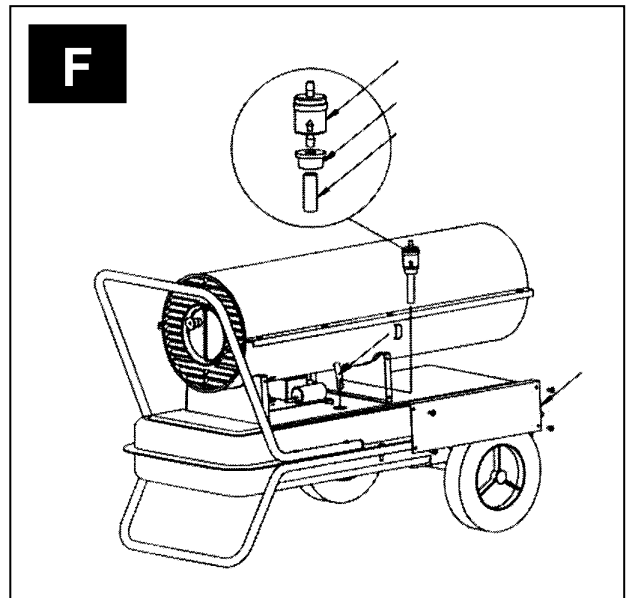
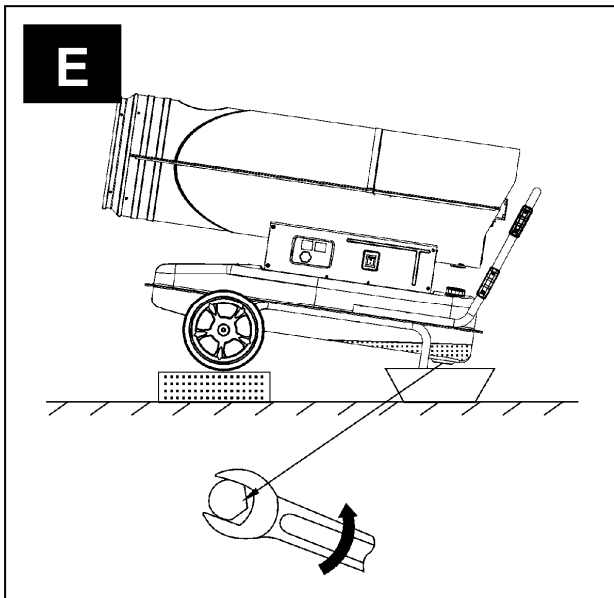
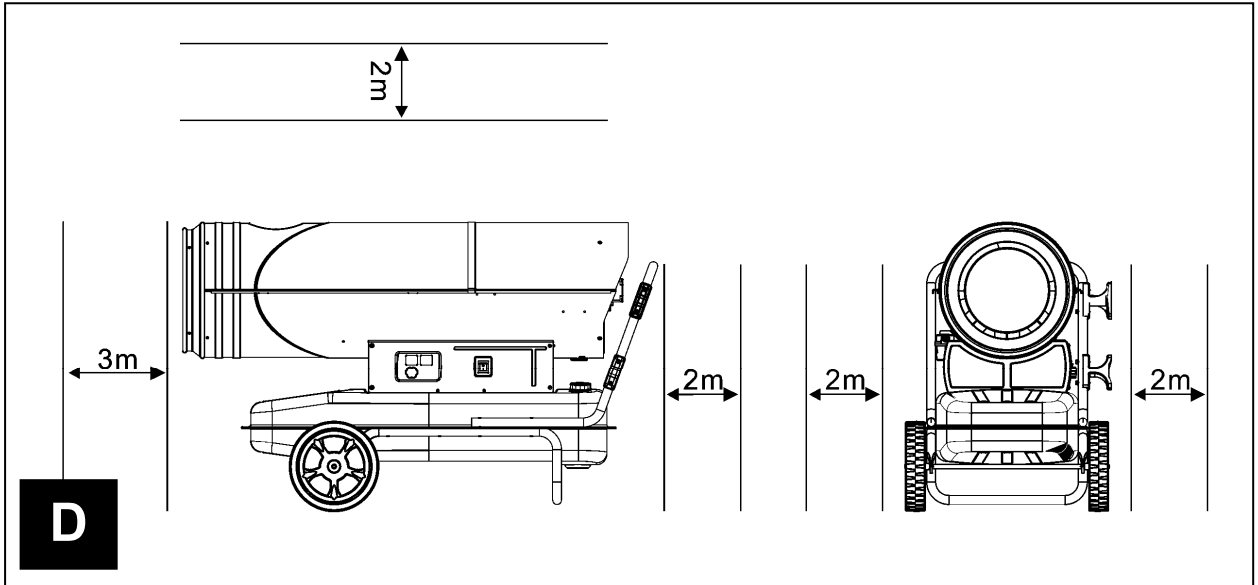

Einleitung

Damit Sie an Ihrem neuen Gerät möglichst lange Freude haben, bitten wir Sie, die Betriebsanleitung und die beiliegenden Sicherheitshinweise vor Ingebrauchnahme sorgfältig durchzulesen. Ferner wird empfohlen, die Gebrauchsanweisung für den Fall aufzubewahren, dass Sie sich die Funktionen des Artikels später nochmals ins Gedächtnis rufen möchten. Im Rahmen ständiger Produktweiterentwicklung behalten wir uns vor zur Verbesserung technische Änderungen umzusetzen. **Bei diesem Dokument handelt es sich um die Originalbetriebsanleitung.**

Gerätebeschreibung

Professionelles und kraftvolles Ölheizgebläse zum Heizen und Trocknen im Bauwesen, Landwirtschaft und Lagerräumen.
Benutzung nur in gut belüfteten Räumen!

Befeuerung erfolgt mit Diesel. Ausgestattet mit elektronischer Zündung. Gehäuse aus Edelstahl mit robustem leicht gängigem Fahrwerk.

Auspacken

Alles Packmaterial entfernen, mit dem das Heizgerät zum Versand verpackt wurde.
Das Heizgerät aus dem Versandkarton nehmen.
Das Heizgerät auf Transportschäden prüfen. Wenn das Heizgerät beschädigt ist, sofort den Händler benachrichtigen, bei dem das Gerät gekauft wurde.

Gerätebeschreibung (Abb. A)

- A. Heißluftaußlass
- B. Körper des Gerätes
- C. Griff
- D. -
- E. Kabelaufwicklung
- F. Unterschale
- G. Tankanzeige
- H. Kraftstofftank
- I. Rad
- J. Seitendeckel
- K. Digitale Temperaturanzeige
- L. Temperaturregler/Thermostat
- M. Ein-/Ausschalter
- N. Untererrohrrahmen
- O. Kraftstofftank
- P. Kraftstofffilter
- Q. Zanradpumpe
- R. Lüfter mit Schutzgitter
- a. Thermostatregler
- b. Soll-Temperaturanzeige
- c. Ist-Temperaturanzeige/Raumtemperatur und auch Störungsdisplay
- d. Ein-/Ausschalter

Technische Daten

GD 30 TRI

Anschluss: 230 V/50 Hz
Heizleistung: 30 kW/25.800 kcal./h
Gebälseleistung: 720 m³/h
Tankinhalt: 38 l

Kraftstoffverbrauch: ca. 2,4 l/h
Gasart: Diesel
Länge Anschlusskabel: 1,6 m
Gewicht: 35,5 kg
Art.-Nr.: 85109

Allgemeine Sicherheitshinweise



Lesen und beachten Sie alle diese Hinweise, bevor Sie das Gerät in Betrieb nehmen.
Bewahren Sie die Sicherheitshinweise gut auf!

Sicheres Arbeiten

Halten Sie Ihren Arbeitsbereich in Ordnung!
Unordnung am Arbeitsplatz kann Unfälle zur Folge haben.

Berücksichtigen Sie die Umgebungseinflüsse
Setzen Sie das Gerät nicht dem Regen aus.
Benutzen Sie das Gerät nicht in feuchter oder nasser Umgebung. Sorgen Sie für gute Beleuchtung.
Benutzen Sie das Gerät nicht in der Nähe von brennbaren Flüssigkeiten oder Gasen.

Halten Sie andere Personen fern!
Lassen Sie andere Personen, insbesondere Kinder, nicht das Gerät oder das Kabel berühren. Halten Sie sie vom unmittelbaren Einsatzort fern.

Korrekte Aufbewahrung!
Unbenutzte Geräte sollten an einem trockenen, verschlossenen Ort und außerhalb der Reichweite von Kindern aufbewahrt werden

Überlasten Sie Ihr Gerät nicht!
Arbeiten Sie im angegebenen Leistungsbereich.

Benutzen Sie das richtige Gerät!
Benutzen Sie das Gerät nicht für Zwecke, für die sie nicht bestimmt sind.

Pflegen Sie Ihr Gerät mit Sorgfalt!
Befolgen Sie die Wartungsvorschriften und Hinweise.
Kontrollieren Sie regelmäßig das Kabel des Geräts und lassen Sie es bei Beschädigungen von einem anerkannten Fachmann erneuern.
Kontrollieren Sie Verlängerungskabel regelmäßig und ersetzen Sie sie, wenn sie beschädigt sind.

Seien Sie aufmerksam!
Achten Sie darauf, was Sie tun. Gehen Sie mit Vernunft an die Arbeit. Benutzen Sie das Gerät nicht, wenn Sie müde sind.

WARNUNG!
Der Gebrauch von anderem Zubehör kann eine Verletzungsgefahr für Sie bedeuten.

Lassen Sie Ihr Gerät durch eine Fachkraft reparieren!
Dieses Gerät entspricht den einschlägigen Sicherheitsbestimmungen. Reparaturen dürfen nur durch eine Fachkraft ausgeführt werden, indem Originalersatzteile verwendet werden, andernfalls können Unfälle für den Benutzer entstehen.

Gerätespezifische Sicherheitshinweise



WARNHINWEISE

WICHTIG: Lesen Sie diese Bedienungsanleitung sorgfältig und vollständig durch, bevor Sie versuchen, dieses Heizgerät zusammenzubauen, zu bedienen oder zu warten. Unsachgemäße Verwendung dieses

Heizgerätes kann schwere Verletzungen oder Tod durch Verbrennung, Feuer, Explosion, Elektroschock sowie Kohlenmonoxyd Vergiftung hervorrufen. ! GEFAHR: Eine Kohlenmonoxyd Vergiftung kann tödlich sein!

Kohlenmonoxyd Vergiftung: Die frühen Anzeichen einer Kohlenmonoxyd Vergiftung gleichen denen einer Grippe, also Kopfschmerzen, Schwindel und/oder Übelkeit. Falls Sie diese Symptome bemerken sollten, kann dies ein Anzeichen sein, dass Ihr Heizgerät nicht richtig funktioniert. **Begeben Sie sich sofort ins Freie!** Lassen Sie Ihr Heizgerät nachsehen. Gewisse Personen sind anfälliger für Kohlenmonoxyd als andere: z.B. schwangere Frauen, Personen mit einer Herz- oder Lungenkrankheit oder Anämie, Personen unter Einfluss von Alkohol und solche, die sich in Höhenlagen befinden. Vergewissern Sie sich, daß Sie alle Warnungshinweise gelesen und verstanden haben. Bewahren Sie diese Anleitung zum Nachschlagen auf. Es ist Ihr Führer für die sichere und sachgemäße Bedienung dieses Heizgeräts.

- Verwenden Sie nur Diesel, um die Feuer und Explosionsgefahr zu vermeiden. Auf keinen Fall Benzin, Naphtha, Farblösungsmittel, Alkohol und andere hochentzündliche Kraftstoffe verwenden.

Kraftstoff:

- a) Das mit dem Auffüllen von Kraftstoff beschäftigte Personal muss geschult werden und mit den Anweisungen des Herstellers und den anwendbaren Richtlinien für das sichere Auffüllen von Heizgeräten vollkommen vertraut sein.
- b) Es darf nur Diesel als Kraftstoff verwendet werden.
- c) Jede Flamme, einschließlich der Zündflamme, muss gelöscht werden, um das Heizgerät vor dem Auffüllen von Kraftstoff abkühlen zu lassen.
- d) Während des Auffüllens von Kraftstoff müssen alle Kraftstoffleitungen und -anschlüsse auf Undichtheiten untersucht werden. Eventuelle Undichtheiten müssen vor einer erneuten Inbetriebnahme des Heizgeräts repariert werden.
- e) Nicht mehr als den Tagesbedarf an Kraftstoff innerhalb von Gebäuden in der Nähe des Heizgerätes lagern. Umfangreiche Kraftstoffvorräte außerhalb des Gebäudes lagern.
- f) Alle Kraftstofflager müssen einen Mindestabstand von 7 m zu Heizgeräten, Brennern, Schweißgeräten und ähnlichen Entzündungsquellen (Ausnahme: der im Heizgerät integrierte Kraftstoffbehälter) aufweisen.
- g) Nach Möglichkeit soll die Kraftstofflagerung auf Bereiche beschränkt werden, in denen die Bodenkonstruktion Ansammlungen von ausgelaufenem Kraftstoff verhindert und Kraftstoff nicht durch tiefergelegene Feuerquellen entzündet werden kann. h) Die Kraftstofflagerung hat gemäß den lokalen behördlichen Vorschriften zu erfolgen.

Allgemein:

- Das Heizgerät niemals in der Nähe von Benzin, Farblösungsmitteln oder anderen leicht entflammaren Dämpfen betreiben.
- Alle örtlichen Bestimmungen und Vorschriften für die Verwendung dieses Heizgeräts befolgen.
- Heizgeräte, die in der Nähe von Abdeckmatten, Zeltleinwand oder anderen Bedachungsstoffen betrieben werden, müssen in einem sicheren Abstand zu diesen Materialien aufgestellt werden. Der empfohlene Mindestabstand beträgt 3,5 m. Es wird außerdem empfohlen, dass feuerfeste Bedachungsstoffe verwendet werden. Die Bedachungsstoffe müssen sicher befestigt sein, um sie vor Entzündung zu schützen und um zu verhindern, dass sie das Heizgerät bei Windstößen berühren und umkippen.

- Nur in gut gelüfteten Räumen betreiben. Vor der Inbetriebnahme darauf achten, dass pro 100.000 BTU/Std. Heizleistung eine Lüftungsöffnung von mindestens 2800 cm² zu frischer Außenluft vorhanden ist.
- Nur an Orten verwenden, an denen keine entzündbaren Dämpfe bzw. kein hoher Staubgehalt vorhanden ist.
- Nur unter der auf dem Typenschild angegebenen Stromspannung und - Frequenz betreiben.
- Stets ein ordnungsgemäß geerdetes Verlängerungskabel mit Dreistiftstecker benutzen.
- Mindestabstand zu entzündbaren Stoffen, Personen und Lebewesen:
Auslass: 3 m
Seiten, Oberseite und Rückseite: 2 m. (siehe Abb. D)
- Zur Vermeidung von Feuergefahr muss das heiße oder in Betrieb befindliche Heizgerät auf einer sicheren, ebenen Fläche aufgestellt sein.
- Das Heizgerät muss in waagerechter Position bewegt oder gelagert werden, um das Verschütten von Kraftstoff zu vermeiden.
- Kinder und Haustiere vom Heizgerät fernhalten.
- Den Stecker aus der Steckdose ziehen, wenn das Heizgerät nicht in Betrieb ist.
- Das Heizgerät niemals in Wohn- oder Schlafräumen benutzen.
- Niemals den Lufteinlass (Rückseite) oder den Luftauslass (Vorderseite) des Heizgeräts blockieren.
- Das heiße, in Betrieb befindliche oder am Stromnetz angeschlossene Heizgerät niemals bewegen, bedienen, mit Kraftstoff auffüllen oder warten.
- Keine Rohrleitungen an der Vorder- oder Rückseite des Heizgeräts anbringen.



ACHTUNG:
Verwenden Sie nur Diesel, um die Gefahr von Feuer oder Explosion zu vermeiden.



Die Verwendung als Heizquelle für Veranstaltungen und Festlichkeiten, sowie der Betrieb in Stallungen ist grundsätzlich untersagt!

Bestimmungsgemäße Verwendung

Die Ölheizbrenner der GD-Serie sind ausschließlich zum indirekten Heizen und Trocknen in gut belüfteten Räumen oder in trockenen Außenbereichen, in einem sicheren Abstand zu brennenden Materialien sowie Personen und Lebewesen zu verwenden. Auf stabilen und waagerechten Untergrund während des Betriebes ist zu achten. Als Brennstoff ist nur Diesel zugelassen.

(Die Serien GD richtet sich, was Sicherheit, Funktionalität und Dauer betrifft, nach neuesten Kriterien: Sicherheitsvorrichtungen garantieren die korrekte Funktion des Geräts, die Betriebsgeräusche wurden auf ein Minimum reduziert und die sorgfältige Auswahl der Materialien machen es äußerst zuverlässig.)

Montage Abb. B

Beschreibung Abb. B

1. Rahmen
2. Schraube
3. Unterlegscheibe
4. Radkappe
5. Rad
6. Buchse
7. Achse

Diese Modelle werden mit Rädern und Handgriffen geliefert. Die Räder, Handgriffe und dazugehörigen Befestigungsteile befinden sich im Versandkarton.

Nötiges Werkzeug:

- Kreuz-Schraubendreher PH 2
- Gabelschlüssel
- Hammer.

1. Die Achse durch den Radstützrahmen schieben. Die Räder an der Achse befestigen.
WICHTIG: Bei der Montage der Räder muss die verlängerte Radnabe in Richtung des Radstützrahmens zeigen (siehe Abbildung B)
2. An jedem Ende der Achse eine Überwurfmutter aufsetzen und diese befestigen.
3. Das Heizgerät auf den Radstützrahmen aufsetzen. Darauf achten, dass der Lufteinlass des Heizgerätes (hinten) sich über dem Stützfuß befindet. Die Löcher am Kraftstofftankflansch mit den Löchern auf dem Radstützrahmen ausrichten.
4. Den vorderen und den hinteren Handgriff auf den Kraftstofftankflansch setzen. Die Schrauben durch die Handgriffe, den Kraftstofftankflansch und den Radstützrahmen führen. Nachdem eine Schraube eingesetzt ist, die entsprechende Mutter jeweils mit der Hand festziehen.
5. Wenn alle Schrauben angebracht sind, die Muttern fest anziehen.

Sicherheitsvorrichtungen

Der Ölheizbrenner verfügt über eine elektronische Flammenüberwachung. Wenn eine oder mehrere Betriebsstörungen auftreten, bewirkt diese den Stillstand des Geräts. Wenn der Ölheizbrenner überhitzt ist, greift ein Überhitzungsthermostat ein und bewirkt die Unterbrechung der Brennstoffversorgung; der Thermostat stellt sich selbst zurück, wenn die Temperatur der Brennkammer auf den erlaubten Maximalwert gefallen ist. Bevor der Ölheizbrenner wieder in Betrieb genommen wird, muss die Ursache für die Überhitzung gefunden und beseitigt werden (z.B. Verstopfung von Luftansaugung oder Luftauslass oder Stillstand des Ventilators). Um das Gerät neu zu starten, und befolgen Sie die Anweisungen des Abschnitts „**INBETRIEBNAHME**“.

Verhalten im Notfall

Leiten Sie die der Verletzung entsprechend notwendigen Erste Hilfe Maßnahmen ein und fordern Sie schnellst möglich qualifizierte ärztliche Hilfe an. Bewahren Sie den Verletzten vor weiteren Schädigungen und stellen Sie diesen ruhig.

Für einen eventuell eintretenden Unfall sollte immer ein Verbandskasten nach DIN 13164 am Arbeitsplatz griffbereit vorhanden sein. Dem Verbandskasten entnommenes Material ist sofort wieder aufzufüllen.

Wenn Sie Hilfe anfordern, machen Sie folgende Angaben:

1. Ort des Unfalls
2. Art des Unfalls
3. Zahl der Verletzten
4. Art der Verletzungen

Anforderungen an den Bediener

Der Bediener muss vor Gebrauch des Gerätes aufmerksam die Bedienungsanleitung gelesen haben.

Qualifikation

Außer einer ausführlichen Einweisung durch eine sachkundige Person ist keine spezielle Qualifikation für den Gebrauch des Gerätes notwendig.

Mindestalter

Das Gerät darf nur von Personen betrieben werden, die das 16. Lebensjahr vollendet haben. Eine Ausnahme stellt die Benutzung als Jugendlicher dar, wenn die Benutzung im Zuge einer Berufsausbildung zur Erreichung der Fertigkeit unter Aufsicht eines Ausbilders erfolgt.

Schulung

Die Benutzung des Gerätes bedarf lediglich einer entsprechenden Unterweisung. Eine spezielle Schulung ist nicht notwendig.

Inbetriebnahme

Bevor Sie den Ölheizbrenner in Betrieb nehmen und ihn an die Stromversorgung anschließen, überprüfen Sie, ob die Eigenschaften der Stromversorgung den auf dem Typenschild angegebenen Werten entsprechen.

WARNUNG:

Der Stromkreis, an den der Ölheizbrenner angeschlossen wird, muss eine RCD 30mA (Fehlerstromschutzschalter) integriert sein.

Befolgen Sie alle Sicherheitsmaßnahmen.

Den Kraftstofftank mit Diesel auffüllen. Kraftstofftankdeckel wieder verschließen.

Das Netzkabel des Heizgerätes an eine standardgemäße Schutzkontaktsteckdose anschließen.

Um die Maschine in Betrieb zu nehmen, muss:

der Schalter ON/OFF in die Stellung mit dem Symbol ON („I“) gebracht werden: der Ventilator läuft an und nach einigen Sekunden setzt die Verbrennung ein.

Thermostat:

Mit dem Thermostat wird die gewünschte Raumtemperatur eingestellt. Durch Drehen am Thermostatregler (Abb. A/a) wird der gewünschte Wert auf dem linken Display (Abb. A/b) verändert. Das rechte Display (Abb. A/c) zeigt die ungefähre aktuelle Raumtemperatur an, gemessen am Lüfterrad.

Sobald die eingestellte Temperatur erreicht wird, schaltet sich der Ölheizbrenner automatisch aus. Wird die eingestellte Temperatur unterschritten, schaltet sich der Ölheizbrenner automatisch wieder ein.

Anwendungsbeispiel:

„II“ (Abb. A/d) ⇔ 15° Ist-Temperatur (Abb. A/b)

⇔ 20° Soll-Temperatur (Abb. A/c). ⇔

Der Ölheizbrenner heizt nun den „Raum“ auf 20° hoch und schaltet dann automatisch wieder ab. Bleibt das Gerät in Betriebsbereiterstellung schaltet das Gasheizgebläse bei Unterschreitung der Soll-Temperatur wieder automatisch ein.

Anwendungsbeispiel:

18° Ist-Temperatur (Abb. A/c) ⇨ 15° Soll-Temperatur (Abb. A/b). ⇨ Der Ölheizschalter schaltet nun ab. Bleibt das Gerät in Betriebsbereitsstellung, würde das Gerät bei einer Unterschreitung von 15° automatisch einschalten.

Bei dem ersten Start bzw. nach längerem Nichtgebrauch des Ölheizbrenners kann es einige Sekunden länger dauern, bis die Verbrennung einsetzt.



Um die Maschine abzuschalten muss:

der Schalter ON/OFF (Abb. A/d) in die Stellung mit dem Symbol OFF („0“) gebracht werden. Oder die eingestellte Temperatur (Abb. A/b) muss geringer eingestellt sein als die aktuelle Raumtemperatur (Abb. A/c).

Kennzeichnungen**Produktsicherheit:**

	
Produkt ist mit den einschlägigen Normen der Europäischen Gemeinschaft konform	



Verbote:

	
Nicht in Wohngebieten verwenden!	Feuer, offenes Licht und Rauchen verboten!
	
Nicht abdecken!	



Warnung:

	
Warnung vor heißer Oberfläche	Warnung vor gefährlicher elektrischer Spannung
	
Warnung: Nicht in geschlossenen Räumen verwenden!	Warnung vor feuergefährlichen Stoffen
	
Warnung: Ausreichend Sicherheitsabstand einhalten!	Warnung vor gesundheitlich/schädlichen Stoffen

Gebote:



	
Allgemeines Gebotszeichen	Gebrauchsanweisung beachten

Umweltschutz:







	
Abfall nicht in die Umwelt sondern fachgerecht entsorgen.	Verpackungsmaterial aus Pappe kann an den dafür vorgesehenen Recycling-Stellen abgegeben werden.
	

Schadhafte und/oder zu entsorgende elektrische oder elektronische Geräte müssen an den dafür vorgesehenen Recycling-Stellen abgegeben werden.	
---	--

Verpackung:

	
Vor Nässe schützen	Packungsorientierung Oben
	
Interseroh-Recycling	

Technische Daten:

	
Anschluss	Gewicht
	
Heizleistung	Gebläseleistung
	
Tankinhalt	Kraftstoffverbrauch

EG-KONFORMITÄTSERKLÄRUNG

Hiermit erklären wir,

Güde GmbH & Co. KG
 Birkichstrasse 6
 D-74549 Wolpertshausen
 Deutschland

dass die nachfolgend bezeichneten Geräte aufgrund ihrer Konzipierung und Bauart sowie in den von uns in Verkehr gebrachten Ausführungen den einschlägigen, grundlegenden Sicherheits- und Gesundheitsanforderungen der EG-Richtlinien entsprechen.

Bei einer nicht mit uns abgestimmten Änderung der Geräte verliert diese Erklärung ihre Gültigkeit.

Bezeichnung der Geräte: GD 30 TRI
Artikel-Nr.: #85109

Einschlägige EG-Richtlinien:
 2006/95 EG
 2004/108 EG

Angewandte harmonisierte Normen:

EN 13842:2004
 EN 60335-1:2002+A11+A1+A12+A2+A13+A14
 EN 60335-2-102:2006
 EN 13842:2004
 EN 55014-1:2006+A1
 EN 55014-2:1997+A1+A2
 EN 61000-3-2:2006+A1+A2
 EN 61000-3-3:2008

Datum/Herstellerunterschrift: 02.03.2012 

Angaben zum Unterzeichner: Geschäftsführer
 Hr. Arnold

Technische Dokumentation: J. Bürkle FBL; QS

Entsorgung

Die Entsorgungshinweise ergeben sich aus den Piktogrammen die auf dem Gerät bzw. der Verpackung aufgebracht sind. Eine Beschreibung der einzelnen Bedeutungen finden Sie im Kapitel „Kennzeichnung“.

Entsorgung der Transportverpackung

Die Verpackung schützt das Gerät vor Transportschäden. Die Verpackungsmaterialien sind in der Regel nach umweltverträglichen und entsorgungstechnischen Gesichtspunkten ausgewählt und deshalb recycelbar. Das Rückführen der Verpackung in den Materialkreislauf spart Rohstoffe und verringert das Abfallaufkommen. Verpackungsteile (z.B. Folien, Styropor®) können für Kinder gefährlich sein. **Es besteht Erstickungsgefahr!** Bewahren Sie Verpackungsteile außerhalb der Reichweite von Kindern auf und entsorgen Sie sie so schnell wie möglich.

Service

Sie haben **technische Fragen? Eine Reklamation? Benötigen Ersatzteile oder eine Bedienungsanleitung?** Auf unserer Homepage www.guede.com im Bereich **Service** helfen wir Ihnen schnell und unbürokratisch weiter. Bitte helfen Sie uns Ihnen zu helfen. Um Ihr Gerät im Reklamationsfall identifizieren zu können benötigen wir die Seriennummer sowie Artikelnummer und Baujahr. Alle diese Daten finden Sie auf dem Typenschild. Um diese Daten stets zur Hand zu haben, tragen Sie diese bitte unten ein.

Seriennummer:

Artikelnummer:

Baujahr:

Tel.: +49 (0) 79 04 / 700-360
Fax: +49 (0) 79 04 / 700-51999
E-Mail: support@ts.guede.com

Gewährleistung

Die Gewährleistung erstreckt sich ausschließlich auf Mängel, die auf Material- oder Herstellungsfehler zurückzuführen sind. Bei Geltendmachung eines Mangels im Sinne der Gewährleistung ist der original Kaufbeleg mit Verkaufsdatum beizufügen. Von der Gewährleistung ausgeschlossen sind unsachgemäße Anwendungen, wie z. B. Überlastung des Gerätes, Gewaltanwendung, Beschädigungen durch Fremdeinwirkung oder durch Fremdkörper. Nichtbeachtung der Gebrauchs- und Aufbauanleitung und normaler Verschleiß sind ebenfalls von der Gewährleistung ausgeschlossen.

Transport



WARNUNG



Bevor das Gerät bewegt wird:
Schalten Sie das Gerät nach den Anweisungen des vorhergehenden Abschnitts aus; unterbrechen Sie die Stromversorgung, indem Sie den Stecker ziehen und lassen Sie den Heißluftgenerator abkühlen.

Bevor das Gerät angehoben oder bewegt wird, versichern Sie sich, dass der Deckel des Tanks sicher verschlossen ist.

Das Gerät kann einfach am Handgriff genommen und gerollt werden.

Störungen und deren Behebung

Störung	Mögliche Ursache	Behebung
Der Ventilator startet nicht und die Flamme geht nicht an.	<ol style="list-style-type: none"> Keine Stromversorgung Motorwicklung ist durchgebrannt oder durchtrennt 	<ol style="list-style-type: none"> Eigenschaften der Stromversorgung prüfen. Funktionieren und Stellung des Schalters überprüfen. Schmelzsicherung überprüfen. Motor ersetzen
Der Ventilator startet und die Flamme geht nicht an oder bleibt nicht an.	<ol style="list-style-type: none"> Zündfunktioniert nicht. Flammenüberwachung ist defekt. Fotozelle funktioniert nicht. Es gelangt kein oder nicht genügend Öl in den Brenner. Elektroventil funktioniert nicht. 	<ol style="list-style-type: none"> Verbindungen der Zündkabel zu den Elektroden und zum Transformator überprüfen. Stellung der Elektroden und deren überprüfen. Sauberkeit der Elektroden überprüfen. Zündtransformator ersetzen. Gerät ersetzen Fotozelle reinigen oder ersetzen. Kupplungsstück Pumpe-Motor überprüfen. Brennstoffleitung auf Luft überprüfen, Schläuche und Filterdichtung überprüfen. Düse reinigen und wenn nötig ersetzen. Stromanschluss überprüfen. Elektroventil reinigen und wenn nötig ersetzen
Der Ventilator startet und die Flamme geht an, raucht aber	<ol style="list-style-type: none"> Verbrennungsluft reicht nicht aus. Verwendeter Brennstoff ist schmutzig oder enthält Wasser. Luft in der Brennstoffleitung. Dieselmenge im Brenner reicht nicht aus. Zu viel Diesel im Brenner. 	<ol style="list-style-type: none"> Alle möglichen Hindernisse und Verstopfungen an Luftansaugung bzw. -auslass entfernen. Stellung des Luftzufuhr-Kontrollrings überprüfen. Stauscheibe reinigen. Verwendetes Diesel durch frisches Diesel ersetzen. Ölfilter reinigen. Dichtigkeit der Schläuche und der Ölfilterdichtung überprüfen. Wert des Pumpendruck überprüfen. Düse reinigen oder ersetzen. Wert des Pumpendruck überprüfen. Düse ersetzen.
Der Generator bleibt nicht stehen.	<ol style="list-style-type: none"> Dichtung des Elektroventils ist defekt. Ventilator Thermostat ist defekt. 	<ol style="list-style-type: none"> Gehäuse des Elektroventils ersetzen. TR-Thermostat ersetzen.
Flamme schlägt vorne aus dem Gerät	<ol style="list-style-type: none"> Unzureichende Luftzufuhr in der Brennkammer. 	<ol style="list-style-type: none"> Ventilator prüfen. Luftzufuhr überprüfen.

E1	
E2	

Wartung und Aufbewahrung

Halten Sie die Luftschlitze und das Gehäuse Staub- und Schmutzfrei.

Verwenden Sie zur Reinigung ein weiches Tuch und eine milde Seifenlösung. Vermeiden Sie den direkten Kontakt von scharfen Reinigungsmitteln mit dem Gerät. Sie dürfen keine aggressiven, flüchtigen oder ätzenden Reinigungsmittel verwenden.

Das Gerät ist vor Feuchtigkeit und Staub zu schützen.

Bei längerer Nichtbenutzung das Gerät abgedeckt an einem trockenem, sicheren Ort unzugänglich für Kinder aufbewahren.



Achtung:
Keine Wartungsarbeiten vornehmen, solange das Heizgerät an der Steckdose angeschlossen, in Betrieb oder heiß ist. Nichtbeachtung kann zu schweren Verbrennungen und Elektroschock führen.

Regelmäßige Wartung:

Teil	Häufigkeit
Kraftstofftank (Abb. E)	Alle 150 – 200 Betriebsstunden oder nach Bedarf durchspülen
Luftansaugfilter (Abb. G)	Alle 500 Betriebsstunden oder bei Bedarf mit Wasser und Seife waschen und trocknen.
Kraftstofffilter (Abb. F)	Zweimal während der Heizungsperiode oder nach Bedarf reinigen.
Zündelektroden (Abb. C)	Alle 500 Betriebsstunden kontrollieren, Abstand 4-5 mm.
Lüfterflügel	Jede Saison oder nach Bedarf reinigen, Lüfterradschraube handfest nachziehen.
Motor	Wartungsfrei, permanent geschmiert.

Introduction

To enjoy your new appliance as long as possible, please read carefully the Operating Instructions and the attached safety instructions before putting it into operation. Further, we recommend keeping the Operating Instructions in order to recall the product features in the future. To follow the continuous product development, we reserve the right to make technical changes for any further improvement.

This document represents the original Operating Instructions.

Appliance description

Professional and high-performance hot-air turbine for heating and drying in the building industry, agriculture and storage spaces.

To be used in well ventilated spaces only!

Heating system using oil. The appliance is fitted with an electronic ignition system. High-quality steel body with robust chassis and light run.

Unpacking

Remove all the packing materials that have been used to pack the heating unit for transport purposes.

Take the heating unit out of the box.

Check the heating unit for any damage caused during transport. If the heating unit is damaged, contact immediately the seller where the appliance has been bought.

Appliance description (pic. A)

- A. Hot air outlet
 - B. Appliance body
 - C. Handle
 - D. -
 - E. Cable winding-up
 - F. Bottom cover
 - G. Tank level indicator
 - H. Fuel tank
 - I. Wheel
 - J. Side cover
 - K. Digital temperature indicator
 - L. Temperature controller/thermostat
 - M. ON/OFF switch
 - N. Bottom tube frame
 - O. Fuel tank
 - P. Fuel filter
 - Q. Pump with geared wheel
 - R. Fan with protective grid
-
- a. Thermostat controller
 - b. Required temperature indicator
 - c. Actual/room temperature indicator
 - d. ON/OFF switch

Technical specifications

GD 30 TRI

Voltage/frequency:	230 V / 50 Hz
Heating output:	30 kW/25,800 kcal per hour
Fan output:	720 m ³ per hour
Tank capacity:	38 l
Fuel consumption:	App. 2.4 l per hour
Gas type:	Oil

Feeder cable length:	1.6 m
Weight:	35.5 kg
Art. No.	85109

safety instructions



Please read carefully these Operating Instructions. Familiarise with the control elements and appropriate appliance using. Keep the Operating Instructions for future reference.

Safe working

Keep the place of your work clean!

Mess in the place of your work may result in injuries.

Consider the environment influences

Do not expose the appliance to rain.

Do not use the appliance in a wet or moist environment.

Provide appropriate lighting.

Do not use the appliance near flammable liquids or gases.

Keep other persons in safe distance!

Do not let other persons, especially children, touch the appliance and the cable. Keep them in a sufficient distance from the place of your work.

Store the appliance properly!

An appliance that is not used should be stored in a dry, locked place out of reach of children.

Do not overload the appliance!

Work in the specified output limits.

Use the right appliance!

Do not use the appliance for purposes for which it has not been designed.

Look after your appliance!

Follow the maintenance regulations and instructions.

Check regularly the appliance cable and have it replaced by an authorised professional if damaged.

Check regularly the extension cable and replace it if damaged.

Be careful!

Pay attention to what you are doing. Use common sense when working. Do not use the appliance when you are tired.

WARNING!

Use of any other accessories may pose a risk of injury.

Your appliance should be repaired by an electrician only!

This appliance meets the appropriate safety provisions. Repairs may only be executed by an electrician and original spare parts must be used, otherwise the user may face a risk of injury.

Appliance-specific safety instructions



WARNINGS

IMPORTANT: Please read carefully the complete Operating Instructions before assembling, handling and maintaining this heating unit. Any unauthorised use of this heating unit may result in serious injuries or death as a result of burn, fire, explosion, electric shock and carbon monoxide poisoning.

! CAUTION: Carbon monoxide poisoning may be fatal!

Carbon monoxide poisoning: Early symptoms of carbon monoxide poisoning are similar to those experienced at flu, i.e. headache, giddiness and/or indisposition. If such

symptoms are experienced, it may be possible your heating body is not working properly. **Get out immediately!** Have your heating unit inspected. Some persons are more sensitive to carbon monoxide than other ones, e.g. pregnant women, persons with cardiac or pulmonary diseases or anaemia, persons under the influence of alcohol and persons at heights. Make sure you have read all the maintenance instructions and have understood them. Keep these Operating Instructions for future reference. They are your guide for safe and professional handling of this heating unit.

- Use only oil to prevent fire and risk of explosion. Petrol, crude oil, paint thinners, alcohol and other highly flammable fuels must not be used in any case.

Fuel:

- Staff providing refuelling must be trained and fully familiarised with the manufacturer's instructions and applicable directives for safe refuelling of heating units.
- Only oil may be used for refuelling.
- Any flame including the pilot flame must be blown out to allow the heating unit to cool down before refuelling.
- Fuel lines and connections must be checked for leaking when refuelling takes place. Any leaking must be repaired before putting the heating unit back into operation.
- The maximum fuel daily dose should only be stored in buildings near the heating unit. Large fuel reserves to be stored outside the building.
- All fuel storages must be at least 7 m from heating units, burners, welders and similar inflammable sources (exception being a fuel tank integrated in the heating unit).
- If applicable, fuel storage should only be limited to spaces where the flooring design prevents leaked fuel accumulation and the fuel cannot catch fire as a result of deeply stored inflammable sources.
- Fuel must be stored in accordance with the local official regulations.

General information:

- Never use the heating unit near petrol, paint thinners or other easily combustible fumes.
- Follow all local provisions and regulations when using this heating unit.
- Heating units used near reinforcement grids, canvases or other coverings must be placed in a safe distance from these materials. The recommended minimum distance is 3,5 m. Moreover, using fireproof coverings is recommended. Fireproof coverings must be safely attached to be protected against catching fire and prevent heating unit being touched and turned over due to wind gust.
- To be used in well ventilated spaces only. Before putting the appliance into operation, make sure air vent of at least 2,800 cm² for fresh external air is provided for heating output of 100,000 BTU per hour.
- To be used in spaces with no flammable vapours or high dust levels only.
- To be used at voltage and frequency specified on the type label only.
- A properly earthed extension cable with a three-pin plug to be used at all times.
- Minimum distance from flammable materials and persons:
exhaust: 3 m
at sides, upper and rear side: 2 m. (see pic. D)

- To prevent a risk of fire, the hot heating unit or heating unit just being operated must be placed on a safe and level surface.
- The heating unit must be transferred or stored in a horizontal position to prevent fuel leaking.
- Keep children and pets in a sufficient distance from the heating unit.
- Unplug the heating unit if not being operated.
- Never use the heating unit in residential rooms and sleeping rooms.
- Never block the air inlet (rear side) and air outlet (front side) of the heating unit.
- If the heating unit is hot, being operated or plugged, it must never be transferred, handled, refuelled or maintained.
- Do not fit any piping on the front and rear side of the heating unit.



CAUTION:
Oil to be used only to prevent fire or explosion.



Using the appliance as a heat source for events and parties or operating the appliance in stables is strictly prohibited!

Use as designated

GD-series oil driven fan heaters are to be exclusively used for indirect heating and drying out in well-ventilated rooms or in dry outdoor areas, in a safe distance from flammable materials and persons and animals. A stable and horizontal surface must be provided for operation. Oil only is allowed as fuel.

(As far as safety, functionality and service life are concerned, the GD series follows the latest criteria: the safety equipment guarantees appropriate working of the appliance; operating noise have been reduced to minimum levels and the careful material selection makes it as much reliable as possible.)

Assembly, pic. B

Description, pic. B

- Frame
- Screw
- Washer
- Wheel cover
- Wheel
- Case
- Axis

These models are supplied including wheels and handles. Wheels, handles and the respective fixing components can be found in the shipment cardboard.

Necessary tools:

- PH 2 cross-head screwdriver
- Forked wrench
- Hammer

- Put the axis through the supporting wheel frame. Attach the wheels to the axis.
IMPORTANT: During installation, the extended wheel hub must point in the supporting wheel frame direction (see picture B)
- Apply a cap nut on each axis end and fix it by slight tapping with a hammer.

3. Put the fan heater on the supporting wheel frame. Make sure the fan heater air inlet (at the back) is above the wheels. The holes on the fuel tank flange must match the holes on the supporting wheel frame.
4. Put the front and back handle on the fuel tank flange. Put the screws through the handles, fuel tank flange and supporting wheel frame. After inserting the screw, tighten the given nut by hand.
5. Tighten the nuts if all screws are inserted.

Safety equipment

The oil hot-air turbine is fitted with an electronic flame control. The appliance is stopped in case of operating failure. If the oil hot-air turbine is overheated, thermostat preventing overheating is activated, which interrupts the fuel supply; the thermostat is automatically deactivated if the combustion chamber temperature drops below the accepted maximum value. The overheating cause must be identified and removed (e.g. air inlet and outlet blocking or fan stopping) before putting the oil hot-air turbine back into operation. To start the appliance again, please follow the instructions included under "**PUTTING THE APPLIANCE INTO OPERATION**".

Behaviour in case of emergency

Provide necessary first aid treatment corresponding to the injury nature and seek qualified medical help as soon as possible.

Protect the injured person from other injuries and calm him/her down.

First aid kit must always be available in the place of your work in case of accident in accordance with DIN 13164. Material taken out of the first aid kit needs to be supplemented right away.

If help is needed, please provide the following details:

1. Place of accident
2. Accident nature
3. Number of injured persons
4. Injury type

Operating staff requirements

The operator must carefully read the Operating Instructions before using the appliance.

Qualification

No special qualification is necessary for using the appliance apart from detailed instruction by a qualified person.

Minimum age

The appliance may only be operated by persons over 16 years of age. An exception includes youngsters operating the appliance within their professional education to achieve necessary skills under teacher's supervision.

Training

Using the appliance only requires appropriate instructions by a professional or reading the Operating Instructions. No special training necessary.

Putting the appliance into operation

Before putting the oil driven fan heater into operation and plugging it, check if the network characteristics correspond to the values specified on the type label.

WARNING:
RCD 30mA (safety switch against stray current) must be integrated to the electrical circuit to which the oil driven fan heater is connected.

Follow all safety measures.

Add oil to the fuel tank. Close the fuel tank lid again.

Connect the fan heater feeder cable to a standardised outlet with a protective pin.

To put the appliance into operation, the following is needed:

Putting ON/OFF to the ON symbol position ("I"): The fan starts and combustion gets switched on after several seconds.

Thermostat:

Use the thermostat to set the required room temperature. The required value on the left display (pic. A/b) will change by turning the thermostat controller (pic. A/a). A/b). The right display (pic. A/c) shows the approximate current room temperature measured on the fan wheel.

After reaching the set temperature, the oil driven fan heater is automatically switched off. If it gets below the set temperature, the oil driven fan heater is automatically switched on again.

Example of use:

"II" (pic. A/d) ⇔ 15°C actual temperature (pic. A/b)
 ⇔ 20°C temperature required (pic. A/c). ⇔

The oil driven fan heater is now able to heat the "space" to 20°C and then is automatically switched off. If the appliance remains in the emergency position, the oil driven fan heater is automatically switched on again when it is below the required temperature.

Example of use:

18°C actual temperature (pic. A/c) ⇔ 15°C
 temperature required (pic. A/b). ⇔

The oil driven fan heater now gets switched off. If the appliance remains in the emergency position, the gas heating fan is automatically switched on when it is below 15°C.

It may take a few seconds before combustion is started in case of the first starting or after the oil driven fan heater has not been used for a long time.

To switch the appliance off, the following is needed:



Put ON/OFF (pic. A/d) to the OFF symbol position ("0"). Or the set temperature (pic. A/b) must be set lower than the current room temperature (pic. A/c).

Marking







Product safety:

	
Product corresponds to appropriate EU standards	



Prohibitions:

	
Not to be used in residential area!	No fire, open light and smoking!
	
No covering	



Warning:

	
Caution! Hot surface!	Warning against dangerous voltage
	
Do not use the appliance in closed spaces!	Warning against flammable materials
	
Caution! Dangerous electric voltage!	Health warning / hazardous substances



Commands:

	
General prohibition sign	Read operation manual before use







Environment protection:

	
Dispose waste not to harm your environment.	Packaging material from cardboard can be recycled in a collection point.
	
Defective and/or disposed electric or electronic devices must be delivered to relevant collection points.	

Packaging:

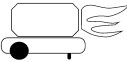
	
Protect against moisture	Packaging must direct upwards
	
Interseroh-Recycling	

Technische Daten:

	
Connection	Weight
	
Heating power	Turbine capacity
	
Tank capacity	Fuel consumption

EU DECLARATION OF CONFORMITY

We,

Güde GmbH & Co. KG
Birkichstrasse 6
D-74549 Wolpertshausen
Deutschland

herewith declare that the following appliance complies with the appropriate basic safety and health requirements of the EU Directives based on its design and type, as brought into circulation by us.

In case of alternation of the machine, not agreed upon by us, this declaration will lose its validity.

Machine description: GD 30 TRI
Article No. #85109

Applicable EU Directives:

2006/95 EG
 2004/108 EG

Applicable harmonised standards:

EN 13842:2004
 EN 60335-1:2002+A11+A1+A12+A2+A13+A14
 EN 60335-2-102:2006
 EN 13842:2004
 EN 55014-1:2006+A1
 EN 55014-2:1997+A1+A2
 EN 61000-3-2:2006+A1+A2
 EN 61000-3-3:2008

Date/authorised signature: 02.03.2012



Title of signatory: **Managing Director**
Mr Arnold

Technical documentation: J. Bürkle FBL; QS

Disposal

The disposal instructions are based on icons placed on the appliance or its package. The description of the meanings can be found in the "Marking" chapter.

Transport package disposal

The package protects the appliance against damage during transport. Packing materials are usually chosen depending on their environmental friendliness and disposal method and can therefore be recycled. Returning the package to material circulation saves raw materials and reduces waste disposal costs. Parts of packages (e.g. foils, styropor) can be dangerous to children. **Risk of suffocation!** Keep parts of packages away from children and dispose them as soon as possible.

Servicing

Do you have any **technical questions? A claim? Do you need spare parts or the Operating Instructions?**

You will be helped quickly and without needless bureaucracy at our webpage www.guede.com in the **Service** part. Please help us be able to assist you. To be able to identify your appliance when claimed, we need to know its serial No., order No. and year of production. All these details can be found on the type label. Enter the details below for future reference.

Serial No.

Order No.

Year of production:

Tel.: +49 (0) 79 04 / 700-360

Fax: +49 (0) 79 04 / 700-51999

E-Mail: support@ts.guede.com

Guarantee

The guarantee exclusively applies to material or manufacturing defects. The original proof of purchase with the purchase date must be submitted when lodging a claim in the guarantee period.

The guarantee does not include any unauthorised use, e.g. appliance overloading, violent use, damage by a third party or foreign item. The failure to follow the Operating Instructions and assembly instructions and common wear and tear are not covered by the guarantee either.

Transport



CAUTION

Before transporting the appliance:

Switch the appliance off as instructed in the previous paragraph; unplug it and let the hot-air generator cool down.

Make sure the tank lid has been closed safely before lifting or transferring the appliance.

The appliance can easily be transferred by the handle and drawn forward.

Troubleshooting

Failure	Possible cause	Removal
Fan not starting and flame not beginning to burn.	<ol style="list-style-type: none"> 1. No power supply 2. Engine winding is burnt out or broken 	<ol style="list-style-type: none"> 1. Check the power supply properties. Check the switch functionality and position. Check the safety fuse. 2. Switch off the engine.
Fan starting and flame not beginning to burn or going out immediately.	<ol style="list-style-type: none"> 1. Ignition system is not working. 2. Flame control is faulty. 3. Photocell is not working. 4. No or insufficient amount of oil getting to the burner. 5. Electric valve is not working. 	<ol style="list-style-type: none"> 1. Check the ignition cabling to the electrodes and transformer. Check the position of the electrodes. Check whether the electrodes are clean. Replace the ignition transformer. 2. Replace the appliance. 3. Clean or replace the photocell. 4. Check the pump-engine connection. Check whether there is air in the fuel

		<p>5. piping. Check the hoses and filter sealing. Clean the nozzle and replace it if necessary.</p> <p>5. Check the plugging. Clean the electric valve and replace it if necessary.</p>
Fan starting and flame beginning to burn but smoking.	<ol style="list-style-type: none"> 1. Combustion air is not sufficient. 2. The fuel used is dirty or contains water. 3. Air in the fuel piping. 4. Oil volume in the burner is insufficient. 5. Too much oil in the burner. 	<ol style="list-style-type: none"> 1. Remove all possible obstacles and obstruction at the air inlet or outlet. Check the air inlet ring gauge position. Clean the screen. 2. Replace the used oil with fresh oil. Clean the oil filter. 3. Check the tightness of hoses and the oil filter. 4. Check the pump pressure value. Clean or replace the nozzle. 5. Check the pump pressure value. Replace the nozzle.
Generator not pausing.	<ol style="list-style-type: none"> 1. Electric valve sealing is defective. 2. Fan thermostat is defective. 	<ol style="list-style-type: none"> 1. Replace the electric valve body. 2. Replace the fan thermostat.
Flame blasting off the appliance in the front.	<ol style="list-style-type: none"> 1. Insufficient air inlet in the combustion chamber. 	<ol style="list-style-type: none"> 1. Check the fan. Check the air inlet.

Maintenance and storing

Keep the air slot and body with no dust and dirt.

For cleaning purposes, use a soft cloth and fine soap solution. Prevent direct appliance contact with aggressive cleaning agents. Aggressive, volatile and caustic cleaning agents must not be used.

The appliance needs to be protected against moisture and dust.

If the appliance is not used for a long time, store it in a covered state in a dry, safe place inapproachable to children.



Caution:

Do not service the appliance when plugged, being operated or hot. The failure to do so could lead to serious burns and electric shock.

Regular maintenance:

Part	Frequency
Fuel tank (pic. F)	To be rinsed out every 150 – 200 running hours or as needed
Air filter (pic. G)	To be washed with water and soap and let dry out every 500 running hours or as needed.
Fuel filter (pic. E)	To be cleaned two times during the heating season or as needed.
Ignition electrodes (pic. C)	To be checked every 500 running hours; distance 4-5 mm.
Fan blades	To be cleaned every season or as needed; fan wheel screw to be tightened with hand.
Engine	Maintenance-free, with permanent lubrication.

Introduction

Afin de pouvoir profiter le plus longtemps possible de votre nouvel appareil, veuillez lire attentivement le mode d'emploi et les consignes de sécurité jointes. Nous vous recommandons également de conserver le mode d'emploi pour une consultation ultérieure éventuelle.

Dans le cadre du développement continu de nos produits, nous nous réservons le droit aux modifications techniques dans le but d'améliorer nos produits.

Description de l'appareil

Turbine à l'huile à air chaud professionnelle et performante pour le chauffage et le séchage dans le bâtiment, l'agriculture et des locaux de stockage.

Utilisez uniquement dans des locaux bien ventilés !

Chauffage à l'aide du gasoil. L'appareil est équipé d'allumage électronique. Corps en acier raffiné avec châssis robuste et marche facile.

Déballage

Retirez tout le matériel d'emballage ayant servi à l'emballage du corps de chauffe pour transport.

Sortez le corps de chauffe du carton.

Contrôlez si le corps de chauffe n'a pas été endommagé lors du transport. Si le corps de chauffe est endommagé, signalez-le immédiatement au vendeur chez qui vous avez acheté l'appareil.

Description de l'appareil (fig. A)

- A. Sortie d'air chaud
 - B. Corps de l'appareil
 - C. Poignée
 - D. -
 - E. Enroulement du câble
 - F. Capot inférieur
 - G. Indicateur du réservoir
 - H. Réservoir de carburant
 - I. Roue
 - J. Capot latéral
 - K. Indicateur numérique de température
 - L. Régulateur de température/thermostat
 - M. Interrupteur ON/OFF
 - N. Cadre tubulaire inférieur
 - O. Réservoir de carburant
 - P. Filtre à carburant
 - Q. Pompe avec roue dentée
 - R. Ventilateur avec grille de protection
-
- a. Régulateur du thermostat
 - b. Indicateur de température souhaitée
 - c. Indicateur de température réelle/ambiante
 - d. Interrupteur ON/OFF

Caractéristiques techniques

GD 30 TRI

Tension/fréquence :	230 V/50 Hz
Puissance de chauffe :	30 kW/25.800 kcal./h
Puissance du ventilateur :	720 m ³ /h
Volume du réservoir :	38 l
Consommation du carburant :	environ 2,4 l/h
Type de gaz :	gasoil

Longueur du câble d'alimentation : 1,6 m
Poids : 35,5 kg
N° de commande : 85109

Consignes générales de sécurité



Lisez attentivement ce mode d'emploi. Familiarisez-vous avec les éléments de commande et l'utilisation correcte de l'appareil. Conservez le mode d'emploi pour une utilisation ultérieure.

Travail en sécurité

Maintenez votre lieu de travail en ordre !

Le désordre sur le lieu de travail et l'établi augmente des risques d'accidents et de blessures.

Prenez en considération les conditions atmosphériques.

N'exposez pas l'appareil à la pluie. Ne l'utilisez pas dans un milieu humide ou mouillé. Assurez un éclairage suffisant. N'utilisez pas l'appareil à proximité des liquides ou des gaz inflammables.

Tenez l'appareil hors de portée d'autres personnes !

Ne laissez pas d'autres personnes, en particulier des enfants toucher le câble. Éloignez-les du lieu de travail.

Rangez l'appareil à un endroit sûr !

Si vous n'utilisez pas l'appareil, rangez-le dans une pièce sèche, fermée à clé de façon à ce qu'il ne soit pas accessible aux enfants.

Ne surchargez pas l'appareil !

Travaillez dans la gamme de puissances indiquée.

Utilisez l'appareil adéquat !

N'utilisez pas l'appareil à des fins auxquelles il n'a pas été conçu.

Prenez soin de votre appareil !

Respectez les règles et les consignes d'entretien. Contrôlez régulièrement le câble de l'appareil et faites-le remplacer par un spécialiste agréé lorsqu'il est endommagé. Contrôlez régulièrement les rallonges et remplacez-les lorsqu'elles sont endommagées. Maintenez les poignées sèches, sans huiles et graisses.

Soyez attentifs. Faites attention à ce que vous faites.

Utilisez le bon sens. N'utilisez pas l'appareil si vous êtes fatigués.

AVERTISSEMENT !

L'utilisation d'autres accessoires peut engendrer des accidents.

Confiez la réparation de votre appareil à un électricien !

Cet appareil répond aux dispositions de sécurité correspondantes. Les réparations doivent être confiées uniquement à un électricien utilisant uniquement des pièces détachées d'origine, faute de quoi l'utilisateur s'expose à des risques d'accident.

Consignes de sécurité spécifiques pour l'appareil



CONSIGNES D'AVERTISSEMENT

IMPORTANT : Avant le montage, la manipulation et l'entretien de ce corps de chauffe, lisez attentivement et complètement ce mode d'emploi. Une utilisation incompétente de ce corps de chauffe peut engendrer des accidents graves ou la mort suite aux brûlures, à

l'incendie, à l'explosion, l'électrocution et à l'intoxication au monoxyde de carbone !
ATTENTION : L'intoxication au monoxyde de carbone peut être mortelle !

Intoxication au monoxyde de carbone : Les premiers signes d'une intoxication au monoxyde de carbone sont semblables à ceux d'une grippe, c'est-à-dire, maux de tête, vertiges et/ou malaise. Si vous remarquez ces symptômes, cela peut signifier que votre corps de chauffe fonctionne mal. **Sortez immédiatement à l'extérieur !** Faites contrôler votre corps de chauffe. Certaines personnes sont plus sensibles au monoxyde de carbone que d'autres, par exemple, les femmes enceintes, les personnes avec maladie cardiaque ou pulmonaire, les personnes anémiées, les personnes sous influence d'alcool et les personnes se trouvant en altitude. Assurez-vous d'avoir bien lu et compris toutes les consignes d'entretien. Conservez ce mode d'emploi pour une consultation ultérieure. Il est votre guide pour une manipulation sûre et spécialisée de ce corps de chauffe.

- Afin d'éviter tout risque d'explosion, utilisez uniquement le gasoil. N'utilisez en aucun cas de l'essence, du pétrole, de dissolvants pour peintures, de l'alcool et des combustibles hautement inflammables.

Carburant :

- a) Le personnel ravitaillant en carburant doit être formé et prendre connaissance des consignes du fabricant et des directives applicables au remplissage sûr des corps de chauffe.
- b) Seul le gasoil peut être utilisé comme carburant.
- c) Chaque flamme, y compris la flamme d'allumage, doit être soufflée, afin que le corps de chauffe puisse refroidir avant le ravitaillement en carburant.
- d) Avant de procéder au ravitaillement en carburant, il est nécessaire de contrôler l'étanchéité du tuyau d'alimentation et des raccords. Les inétanchéités éventuelles doivent être réparées avant la remise en marche du corps de chauffe.
- e) Stockez dans des bâtiments à proximité du corps de chauffe uniquement la dose maximale journalière de carburant. Stockez des réserves de carburant plus importantes hors bâtiment.
- f) Tous les entrepôts de carburant doivent être éloignés d'au minimum 7 m des corps de chauffe, brûleurs, machines à souder et d'autres sources inflammables (exception : réservoir à carburant intégré au corps de chauffe).
- g) Dans la mesure du possible, le stockage de carburant doit être limité aux zones où le sol empêche l'accumulation de carburant écoulé et où le carburant ne peut pas s'enflammer à cause de sources inflammables logées en profondeur.
- h) Le carburant doit être stocké selon les règles locales.

Informations générales :

- N'utilisez jamais le corps de chauffe à proximité de l'essence, des dissolvants pour peinture ou d'autres vapeurs légèrement inflammables.
- Lors de l'utilisation de ce corps de chauffe, respectez toutes les dispositions et règles locales.
- Les corps de chauffe utilisés à proximité des cages d'armature, des toiles ou d'autres couvertures, doivent être placés à une distance de sécurité de ces matières. La distance minimale recommandée s'élève à 3,5 m. Il est en plus recommandé d'utiliser des couvertures coupe-feu. Les couvertures coupe-feu doivent être fixées de façon sûre pour éviter l'inflammation et le contact et le basculement du corps de chauffe lors des vents forts.
- Utilisez uniquement dans des pièces bien ventilées. Avant de mettre l'appareil en marche, veillez à ce qu'une ouverture minimale de 2800 cm² vers l'air

extérieur soit disponible pour une puissance de chauffe de 100.000 BTU/h.

- Utilisez uniquement dans des endroits exempts de vapeurs inflammables ou de poussière en quantité importante.
- Utilisez uniquement sous tension et fréquence indiquées sur la plaque signalétique.
- Utilisez uniquement une rallonge correctement mise à la terre avec fiche à trois broches.
- La distance minimale des matières inflammables et des personnes :
pot d'échappement – 3 m
sur les côtés, partie supérieure et arrière : 2 m. (voir fig. D)
- Afin d'éviter le danger d'incendie, il est nécessaire que le corps de chauffe chaud ou en service soit placé sur une surface sûre et droite.
- Le corps de chauffe doit être transporté ou stocké en position horizontale, ceci afin d'éviter les fuites de carburant.
- Tenez les enfants et animaux à une distance de sécurité du corps de chauffe.
- Lorsque le corps de chauffe est hors service, retirez la fiche de la prise.
- N'utilisez jamais le corps de chauffe dans des pièces d'habitation et chambres à coucher.
- Ne bloquez jamais l'entrée d'air (arrière) et la sortie d'air (face) du corps de chauffe.
- Ne transportez pas, ne manipulez pas, ne ravitaillez pas et ne procédez jamais à l'entretien du corps de chauffe lorsque celui-ci est chaud, en marche ou branché au secteur.
- Ne montez aucun tuyau sur les parties avant et arrière du corps de chauffe.



ATTENTION :
Afin d'éviter l'incendie ou l'explosion, utilisez uniquement du gasoil.



Il est strictement interdit d'utiliser l'appareil en tant que source de chaleur pendant des événements et fêtes ou pour chauffer des écuries !

Utilisation en conformité avec la destination

Les ventilateurs chauffants à l'huile de la série GD doivent être utilisés exclusivement pour le chauffage et le séchage indirects dans des pièces bien ventilées ou dans des zones extérieures sèches, à une distance de sécurité des matières inflammables, des personnes et animaux. Pendant le fonctionnement, veillez à ce que le support soit stable et droit. Seul le gasoil doit être utilisé comme carburant.

(En matière de sécurité, de fonctionnement et de durée de vie, la série GD obéit aux critères les plus récents : les dispositifs de sécurité assurent le bon fonctionnement de l'appareil, les bruits de fonctionnement ont été réduits au minimum et le choix minutieux des matériaux en fait un appareil fiable au maximum).

Montage fig. B

Description fig. B

1. Cadre
2. Vis
3. Rondelle
4. Capot de roue
5. Roue
6. Étui
7. Axe

Ces modèles sont livrés avec roues et poignées. Vous trouverez les roues, poignées et parties de fixation correspondantes dans le carton de l'envoi.

Outils nécessaire :

- tournevis cruciforme PH 2
- clé à fourche
- marteau

1. Passez l'axe par le cadre d'appui de la roue. Fixez les roues à l'axe.
IMPORTANT : Lors du montage des roues, le moyeu rallongé de la roue doit indiquer dans le sens du cadre d'appui de la roue (voir image B).
2. Placez sur chaque extrémité de l'axe un écrou creux et fixez-le un tapant légèrement dessus avec un marteau.
3. Placez le ventilateur chauffant sur le cadre d'appui de la roue. Veillez à ce que l'entrée d'air du ventilateur chauffant (à l'arrière) se trouve au-dessus des roues. Les orifices sur la bride du réservoir de carburant doivent être alignés avec les orifices sur le cadre d'appui de la roue.
4. Placez les poignées avant et arrière sur la bride du réservoir de carburant. Passez les vis par les poignées, par la bride du réservoir de carburant et par le cadre d'appui de la roue. Après l'insertion de la vis, serrez toujours l'écrou en question à la main.
5. Lorsque toutes les vis sont insérées, serrez les écrous.

Dispositifs de protection

La turbine à l'huile à air chaud est dotée d'un contrôle électronique de flamme. L'apparition d'une ou de plusieurs pannes de fonctionnement entraîne l'arrêt de l'appareil. Une surchauffe de la turbine à l'huile à air chaud entraîne l'enclenchement du thermostat contre la surchauffe et la coupure de l'arrivée du carburant ; le thermostat revient à la position initiale lorsque la température de la chambre de combustion descend à la valeur maximale autorisée. Avant de remettre la turbine à l'huile à air chaud en marche, il est nécessaire de trouver la cause de la surchauffe et de la supprimer (par exemple, l'entrée et la sortie d'air bouchées ou arrêt du ventilateur). Pour remettre l'appareil en marche, respectez les consignes indiquées dans le chapitre „MISE EN MARCHÉ“.

Conduite en cas d'urgence

Effectuez les premiers gestes de secours et appelez rapidement les premiers secours.

Protégez le blessé d'autres blessures et calmez-le.

Pour des raisons de risque d'accident, le lieu de travail doit être équipé d'une armoire à pharmacie selon DIN 13164. Il est nécessaire de compléter immédiatement le matériel pris dans l'armoire à pharmacie. Si vous appelez les secours, fournissez les renseignements suivants :

1. Lieu d'accident
2. Type d'accident
3. Nombre de blessés
4. Type de blessure

Exigences à l'égard de l'opérateur

L'opérateur doit lire attentivement la notice avant d'utiliser l'appareil.

Qualification

Mis à part l'instruction détaillée par un spécialiste, aucune autre qualification spécifique n'est requise.

Âge minimal

L'appareil peut être utilisé uniquement par des personnes de plus de 16 ans.

Exception faite des adolescents manipulant l'appareil dans le cadre de l'enseignement professionnel sous la surveillance du formateur.

Formation

L'utilisation de l'appareil nécessite uniquement l'instruction par un spécialiste, éventuellement par la notice. Une formation spéciale n'est pas nécessaire.

Mise en marche

Avant de mettre le ventilateur chauffant à l'huile en marche et de le brancher au secteur, contrôlez si les propriétés du secteur correspondent aux valeurs indiquées sur la plaque signalétique.

AVERTISSEMENT :

Un disjoncteur-différentiel RCD 30mA doit être intégré au circuit électrique auquel le ventilateur chauffant à l'huile est branché.

Respectez toutes les mesures de sécurité.

Versez le gasoil dans le réservoir de carburant. Refermez le couvercle du réservoir de carburant.

Branchez le câble d'alimentation du ventilateur chauffant à une prise de terre standardisée.

Pour mettre la machine en marche, vous devez :

commuter l'interrupteur ON/OFF à la position avec symbole ON („I“): le ventilateur démarre et la combustion s'allume après quelques secondes.

Thermostat :

Le thermostat permet de régler la température ambiante souhaitée. La rotation du régulateur du thermostat (fig. A/a) modifie la valeur souhaitée sur l'écran gauche (fig. A/b). L'écran droit (fig. A/c) indique la température ambiante actuelle approximative, mesurée sur la roue du ventilateur.

Lorsque la température réglée est atteinte, le ventilateur chauffant s'arrête automatiquement. Lorsque la température tombe au-dessous de la température réglée, le ventilateur chauffant se remet automatiquement en marche.

Exemple d'utilisation :

„II“ (fig. A/d) ⇔ 15° température réelle (fig. A/b)
⇔ 20° température souhaitée (fig. A/c). ⇔

Le ventilateur chauffant à l'huile chauffe „l'espace“ à 20° et ensuite s'arrête automatiquement. Si l'appareil reste en position de veille, il se remet automatiquement en marche en cas de baisse de température au-dessous de la valeur souhaitée.

Exemple d'utilisation :

18° température réelle (fig. A/c) ⇔ 15° température souhaitée (fig. A/b). ⇔ Le ventilateur chauffant s'arrête. Si l'appareil reste en position de veille, il se remet automatiquement en marche en cas de baisse de température au-dessous de 15°.

Lors de la première mise en marche ou après une inutilisation prolongée du ventilateur chauffant à l'huile, l'allumage de la combustion peut prendre quelques secondes.



Pour arrêter l'appareil, vous devez :

Commuter l'interrupteur ON/OFF (fig. A/d) à la position avec symbole OFF („0“). Ou la température réglée (fig. A/b) doit être réglée plus bas que la température ambiante actuelle (fig. A/c).







Symboles**Sécurité du produit :**

	
Produit répond aux normes correspondantes de la CE	



Interdictions :

	
Défense d'utilisation à l'intérieur	Feu, lumière ouverte interdits, défense de fumer !
	
Défense de couvrir	



Avertissement :

	
Avertissement – surface chaude	Avertissement – tension électrique dangereuse
	
Ne pas utiliser l'appareil dans des pièces fermées !	Avertissement – matières inflammables
	
Respecter une distance de sécurité	Santé avertissement / substances dangereuses



Consignes :

	
Marque d'interdiction générale	Lisez le mode d'emploi avant l'utilisation.







Protection de l'environnement :

	
Liquidez les déchets de manière à ne pas nuire à l'environnement.	Déposez l'emballage en carton au dépôt pour recyclage.
	
Déposez les appareils électriques ou électroniques défectueux et/ou destinés à liquidation au centre de ramassage correspondant.	

Emballage :

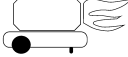
	
Protégez de l'humidité	Sens de pose
	
Interseroh-Recycling	

Caractéristiques techniques :

	
Lien	Poids
	
Puissance de chauffe	Puissance de la turbine
	
Volume du réservoir	Consommation de carburant

DÉCLARATION DE CONFORMITÉ CE

Nous,

Güde GmbH & Co. KG
Birkichstrasse 6
D-74549 Wolpertshausen
Deutschland

Déclarons par la présente que les appareils indiqués ci-dessous répondent du point de vue de leur conception, construction ainsi que de leur réalisation mise sur le marché, aux exigences fondamentales correspondantes des directives de la CE en matière de sécurité et d'hygiène. **Cette déclaration perd sa validité après une modification de l'appareil sans notre approbation préalable.**

Désignation des appareils : GD 30 TRI
N° de commande: #85109

Directives correspondantes de la CE :

2006/95 EG
 2004/108 EG

Normes harmonisées utilisées :

EN 13842:2004
 EN 60335-1:2002+A11+A1+A12+A2+A13+A14
 EN 60335-2-102:2006
 EN 13842:2004
 EN 55014-1:2006+A1
 EN 55014-2:1997+A1+A2
 EN 61000-3-2:2006+A1+A2
 EN 61000-3-3:2008

Date/signature du fabricant : 02.03.2012



Titre du Signataire :

gérant
Monsieur Arnold

Documents techniques :

J. Bürkle FBL; QS

Liquidation

Les consignes de liquidation résultent des pictogrammes indiqués sur l'appareil ou sur l'emballage. La description des significations individuelles se trouve dans le chapitre « Indications sur l'appareil ».

Liquidation de l'emballage de transport

L'emballage protège l'appareil de l'endommagement lors du transport. En général, le matériel d'emballage est choisi de façon à ce qu'il réponde aux règles de protection de l'environnement et de liquidation des déchets, par conséquent, il peut être recyclé.

La remise de l'emballage dans le circuit de matières permet d'économiser des matières premières et de réduire les déchets.

Des parties de l'emballage (telles que films, styropore) peuvent être dangereux pour les enfants. **Danger d'étouffement !**

Rangez les parties de l'emballage hors de portée des enfants et liquidez-les le plus rapidement possible.

Service

Vous avez des **questions techniques ? Une réclamation ? Vous avez besoin de pièces détachées ou d'un mode d'emploi ?** Nous vous aiderons rapidement et sans bureaucratie inutile par l'intermédiaire de nos pages Web www.guede.com dans la rubrique **Service**. Aidez-nous pour que nous puissions vous aider. Pour identifier votre appareil en cas de réclamation, nous avons besoin du numéro de série, numéro de produit et l'année de fabrication. Toutes ces informations se trouvent sur la plaque signalétique. Pour avoir ces informations toujours à portée de main, veuillez les inscrire ici :

Numéro de série :
N° de commande :
Année de fabrication

Tél.: +49 (0) 79 04 / 700-360
Fax: +49 (0) 79 04 / 700-51999
E-mail: support@ts.guede.com

Garantie

La garantie s'applique exclusivement aux défauts provoqués par un défaut de matériel ou un défaut de fabrication. Lors de la réclamation pendant la durée de la garantie, il est nécessaire de joindre de certificat d'achat comportant la date d'achat.

La garantie n'inclut pas une utilisation incompétente telle que – surcharge de la machine, utilisation de la force, endommagement par une tierce personne ou un objet étranger. Le non respect du mode d'emploi et du mode de montage ainsi que l'usure normale de la machine ne sont pas non plus inclus dans la garantie.

Transport



AVERTISSEMENT

Avant de transporter l'appareil :
Arrêtez l'appareil en respectant les consignes indiquées dans le paragraphe précédent: débranchez-le du secteur en retirant la fiche de la prise et laissez le groupe à air chaud refroidir.

Avant de lever ou de déplacer l'appareil, assurez-vous que le couvercle du réservoir est bien fermé. L'appareil peut être simplement saisi par la poignée et déplacé.

Pannes et leur suppression

Panne	Cause probable	Suppression
Le ventilateur ne démarre pas et la flamme ne s'allume pas	<ol style="list-style-type: none">1. Manque de source d'alimentation2. Le bobinage du moteur est brûlé ou rompu.	<ol style="list-style-type: none">1. Contrôlez les propriétés de la source d'alimentation. Contrôlez le fonctionnement et la position de l'interrupteur. Contrôlez le fusible.2. Remplacez le moteur.
Le ventilateur démarre mais la flamme ne s'allume pas ou s'éteint immédiatement.	<ol style="list-style-type: none">1. Allumage défectueux.2. Contrôle de la flamme défectueux.3. Photocellule défectueuse.4. L'huile n'arrive pas au brûleur ou sa quantité n'est pas suffisante.5. Valve électrique défectueuse.	<ol style="list-style-type: none">1. Contrôlez les branchements du câble d'allumage aux électrodes et au transformateur. Contrôlez la position des électrodes. Contrôlez la propriété des électrodes. Remplacez le transformateur de l'allumage.2. Remplacez l'appareil3. Nettoyez ou remplacez la photocellule.4. Contrôlez le raccord pompe-moteur. Contrôlez la présence d'air dans les tuyaux d'alimentation. Contrôlez les tuyaux et le joint du filtre. Nettoyez la buse et remplacez si nécessaire.5. Contrôlez le branchement au secteur. Nettoyez la valve électrique et remplacez si nécessaire.
Le ventilateur démarre et la flamme brûle mais fume.	<ol style="list-style-type: none">1. Air de combustion insuffisant.2. Carburant utilisé comprenant des impuretés ou de l'eau.3. Air dans les tuyaux d'alimentation.4. Manque de gasoil dans le brûleur.5. Trop de gasoil dans le brûleur.	<ol style="list-style-type: none">1. Supprimez tous les obstacles possibles et bouchons à l'entrée ou à la sortie d'air. Contrôlez la position de l'anneau de contrôle d'arrivée d'air. Nettoyez l'écran.2. Remplacez le gasoil utilisé par du gasoil frais. Nettoyez le filtre à huile.3. Contrôlez l'étanchéité des tuyaux et des joints du filtre à huile.4. Contrôlez la pression de la pompe. Nettoyez ou remplacez la buse.5. Contrôlez la pression de la pompe. Remplacez la buse.
Groupe ne reste pas arrêté	<ol style="list-style-type: none">1. Joint de la valve électrique défectueux.2. Thermostat du ventilateur défectueux.	<ol style="list-style-type: none">1. Remplacez le corps de la valve électrique.2. Remplacez le thermostat du ventilateur.
La flamme jaillit à l'avant de l'appareil.	<ol style="list-style-type: none">1. arrivée d'air insuffisante dans la chambre de combustion.	<ol style="list-style-type: none">1. Contrôlez le ventilateur. Contrôlez l'amenée d'air.

Entretien et stockage

Maintenez la fente d'air et le corps exempts de poussières et d'impuretés.

Utilisez pour le nettoyage un chiffon doux et une solution savonneuse légère. Évitez le contact direct de l'appareil avec des produits de nettoyage abrasifs. Il est interdit d'utiliser des produits de nettoyage agressifs, volatiles ou corrosifs.

Protégez l'appareil de l'humidité et de la poussière.

Si vous n'utilisez pas l'appareil pendant une durée prolongée, rangez-le couvert dans un endroit sec, sûr et inaccessible aux enfants.



Attention :

Ne procédez pas à l'entretien si le corps de chauffe est branché à la prise, en marche ou s'il est chaud. Le non respect de cette consigne peut entraîner des brûlures graves et une électrocution.

Entretien régulier :

Pièce	Fréquence
Réservoir à carburant (fig. F)	Rincez-le toutes les 150 – 200 heures de fonctionnement ou selon besoin
Filtre à air (fig. G)	Lavez à l'eau savonneuse et séchez toutes les 500 heures de fonctionnement ou selon besoin.
Filtre à carburant (fig. E)	Nettoyez deux fois pendant la saison de chauffe ou en cas de besoin.
Électrodes d'allumage (fig. C)	Contrôlez toutes les 500 heures de fonctionnement, distance 4-5 mm.
Ailettes du ventilateur	Nettoyez à chaque saison ou selon besoin, serrez à la main la vis de la

Úvod

Abyste ze svého nového přístroje měli co možná nejdéle radost, přečtěte si prosím před uvedením do provozu pečlivě návod k obsluze a přiložené bezpečnostní pokyny. Dále doporučujeme, abyste si návod k použití uschovali pro případ, že byste si později chtěli znovu připomenout funkce výrobku. V rámci neustálého dalšího vývoje výrobku si vyhrazujeme právo provádět technické změny za účelem vylepšení.

U tohoto dokumentu se jedná o originální návod k obsluze.

Popis přístroje

Profesionální a výkonný olejový topný ventilátor k vytápění a vysoušení ve stavebnictví, zemědělství a skladovacích prostorech.

Používá se jen v dobře větraných prostorech!

Vytápí se pomocí nafty. Přístroj je vybaven elektronickým zapalováním. Těleso z ušlechtilé oceli s robustním podvozkem s lehkým chodem.

Vybalení

Odstraňte veškerý obalový materiál, se kterým bylo topné těleso zabaleno k odeslání.

Topné těleso vyjměte z krabice.

Topné těleso zkontrolujte z hlediska poškození při přepravě. Je-li topné těleso poškozeno, ihned informujte prodejce, u něhož jste si přístroj koupili.

Popis přístroje (obr. A)

- A. Výstup horkého vzduchu
 - B. Těleso přístroje
 - C. Rukojeť
 - D. -
 - E. Navinutí kabelu
 - F. Spodní kryt
 - G. Ukazatel nádrže
 - H. Palivová nádrž
 - I. Kolo
 - J. Boční kryt
 - K. Digitální ukazatel teploty
 - L. Regulátor teploty/termostat
 - M. Spínač ON/OFF
 - N. Spodní trubkový rám
 - O. Palivová nádrž
 - P. Palivový filtr
 - Q. Čerpadlo s ozubeným kolem
 - R. Větrák s ochrannou mřížkou
- a. Regulátor termostatu
 - b. Ukazatel požadované teploty
 - c. Ukazatel skutečné/pokožkové teploty
 - d. Spínač ON/OFF

Technické údaje

GD 30 TRI

Napětí/frekvence:	230 V/50 Hz
Topný výkon:	30 kW/25.800 kcal./h
Výkon ventilátoru:	720 m ³ /h
Obsah nádrže:	38 l
Spotřeba paliva:	cca 2,4 l/h
Druh plynu:	nafta

Délka napájecího kabelu: 1,6 m
Hmotnost: 35,5 kg
Obj. č.: 85109

Všeobecné bezpečnostní pokyny



Tento návod k obsluze si pečlivě přečtěte. Seznamte se s ovládacími prvky a správným použitím přístroje. Návod k obsluze bezpečně uschovejte pro pozdější použití!

Bezpečná práce

Udržujte své pracoviště v pořádku!

Nepořádek na pracovišti může mít za následek úrazy.

Berte ohled na vlivy okolí

Přístroj nevystavujte dešti.

Přístroj nepoužívejte ve vlhkém nebo mokřem prostředí.

Zajistěte dobré osvětlení.

Přístroj nepoužívejte v blízkosti hořlavých kapalin či plynů.

Ostatní osoby držte v bezpečné vzdálenosti!

Ostatní osoby, zejména děti nenechte dotýkat se přístroje a kabelu. Držte je v dostatečné vzdálenosti od svého pracoviště.

Svůj přístroj dobře ukládejte!

Přístroj, který nepoužíváte, byste měli uložit na suchém, uzamčeném místě mimo dosah dětí.

Svůj přístroj nepřetěžujte!

Pracujte v uvedeném rozsahu výkonu.

Používejte správný přístroj!

Přístroj nepoužívejte k účelům, ke kterým není určen.

Pečujte o svůj přístroj!

Dodržujte předpisy o údržbě a pokyny.

Pravidelně kontrolujte kabel přístroje a v případě poškození jej nechte vyměnit u autorizovaného odborníka.

Pravidelně kontrolujte prodlužovací kabel a v případě poškození jej vyměňte.

Buďte pozorní!

Dávejte pozor na to, co děláte. K práci přistupujte rozumně. Přístroj nepoužívejte, jste-li unaveni.

VÝSTRAHA!

Použití jiného příslušenství může pro Vás znamenat riziko úrazu.

Svůj přístroj nechte opravit jen u elektrikáře!

Tento přístroj odpovídá příslušným bezpečnostním ustanovením. Opravy smí provádět pouze elektrikář s použitím originálních náhradních dílů, jinak to může pro uživatele znamenat riziko úrazu.

Bezpečnostní pokyny specifické pro přístroj



VÝSTRAŽNÉ POKYNY

DŮLEŽITÉ: Před montáží, obsluhou a údržbou tohoto topného tělesa si pečlivě a kompletně přečtěte tento návod. Neodborné použití tohoto topného tělesa může mít za následek vážné úrazy či smrt v důsledku popálení, požáru, exploze, elektrošoku a otravy oxidem uhelnatým.

! POZOR: Otrava oxidem uhelnatým může být smrtelná!

Otrava oxidem uhelnatým: Rané příznaky otravy oxidem uhelnatým jsou podobné jako u chřipky, tedy bolest hlavy, závrat' a/nebo nevolnost. Pokud tyto symptomy zaznamenáte, může to znamenat, že Vaše topné těleso

nefunguje správně. **Odeberte se ihned ven!** Nechte Vaše topné těleso prohlédnout. Určité osoby jsou na oxid uhelnatý citlivější než jiné, např. těhotné ženy, osoby se srdečním nebo plicním onemocněním nebo anémií, osoby pod vlivem alkoholu a osoby, které se nachází ve výškách. Ujistěte se, že jste si přečetli všechny pokyny pro údržbu a porozuměli jim. Tento návod uschovejte za účelem nahlédnutí. Je Vaším průvodcem pro bezpečnou a odbornou obsluhu tohoto topného tělesa.

- Používejte jen naftu, abyste zabránili požáru a nebezpečí exploze. V žádném případě nepoužívejte benzín, ropu, ředidla na barvy, alkohol a jiné vysoce hořlavá paliva.

Palivo:

- a) Personál, který plní palivo, musí být proškolen a plně seznámen s pokyny výrobce a aplikovatelnými směnicemi pro bezpečné plnění topných těles.
- b) Jako palivo se smí používat jen nafta.
- c) Každý plamen, včetně zapalovacího plamene, musí být sfouknut, aby mohlo topné těleso před plněním paliva vychladnout.
- d) Během plnění paliva musí být palivová potrubí a přípojky zkontrolovány z hlediska netěsností. Případné netěsnosti musí být opraveny před opětovným uvedením topného tělesa do provozu.
- e) V budovách v blízkosti topného tělesa skladujte jen maximální denní dávku paliva. Větší zásoby paliva skladujte mimo budovu.
- f) Všechny sklady paliva musí mít minimální odstup 7 m od topných těles, hořáků, svářeček a podobných zápalných zdrojů (výjimka: palivová nádrž integrovaná v topném tělese).
- g) Dle možnosti se má skladování paliv omezit jen na oblasti, ve kterých podlahová konstrukce brání hromadění vyteklého paliva a palivo se nemůže vznítit pomocí hluboko uložených zápalných zdrojů.
- h) Palivo musí být uskladněno podle místních úředních předpisů.

Všeobecné informace:

- Topné těleso nepoužívejte nikdy v blízkosti benzínu, ředidel na barvy či jiných lehce hořlavých par.
- Při používání tohoto topného tělesa dodržujte všechna místní ustanovení a předpisy.
- Topná tělesa, která se používají v blízkosti výztužných sítí, plachtoviny či jiných krytin, musí být postavena v bezpečné vzdálenosti od těchto materiálů. Doporučený minimální odstup činí 3,5 m. Navíc se doporučuje použít ohnivzdorné krytiny. Ohnivzdorné krytiny musí být bezpečně připevněny, aby byly chráněny před vznícením a aby se zabránilo dotyku a překlopení topného tělesa při nárazech větru.
- Používejte jen v dobře větraných místnostech. Před uvedením do provozu dbejte na to, aby na topný výkon 100.000 BTU/h byl k dispozici větrací otvor minimálně 2800 cm² k čerstvému venkovnímu vzduchu.
- Používejte jen v místech, ve kterých nejsou hořlavé páry resp. vysoký podíl prachu.
- Používejte jen při napětí a frekvenci, uvedených na typovém štítku.
- Používejte vždy řádně uzemněný prodlužovací kabel s tříkolíkovou zástrčkou.
- Minimální odstup od hořlavých látek a osob:
výfuk: 3 m
po stranách, vrchní a zadní strana: 2 m. (viz obr. D)

- Aby se zabránilo nebezpečí požáru, musí být horké nebo v provozu se nacházející topné těleso postaveno na bezpečnou a rovnou plochu.
- Topné těleso musí být přemístováno nebo skladováno ve vodorovné poloze, aby se zabránilo vytečení paliva.
- Děti a domácí zvířata držte v bezpečné vzdálenosti od topného tělesa.
- Není-li topné těleso v provozu, zástrčku vytáhněte ze zásuvky.
- Topné těleso nepoužívejte nikdy v obytných místnostech a ložnicích.
- Nikdy neblokujte vstup vzduchu (zadní strana) a výstup vzduchu (přední strana) topného tělesa.
- Pokud je topné těleso horké, nachází se v provozu nebo je zapojené do sítě, nikdy neprovádějte přemístování, obsluhu, tankování a údržbu.
- Na přední a zadní stranu topného tělesa nemontujte žádná potrubí.



POZOR:
Používejte pouze naftu, abyste zabránili požáru či explozi.



Použití jako tepelného zdroje pro akce a oslavy, jakož i pro provoz ve stájkách je zásadně zakázáno!

Použití v souladu s určením

olejové topné ventilátory série GD se mají používat výhradně k nepřímému vytápění a vysoušení v dobře větraných prostorách nebo v suchých venkovních oblastech, v bezpečné vzdálenosti od hořlavých materiálů, jakož i osob a zvířat. Během provozu je třeba dbát na stabilní a vodorovný podklad. Jako palivo je povolena jen nafta.

(Série GD se, pokud jde o bezpečnost, funkčnost a životnost, řídí nejnovějšími kritérii: Bezpečnostní zařízení zaručují správnou funkci přístroje, provozní zvuky byly redukovány na minimum a pečlivý výběr materiálů jej činí maximálně spolehlivým.)

Montáž obr. B

Popis obr. B

1. Rám
2. Šroub
3. Podložka
4. Kryt kola
5. Kolo
6. Pouzdro
7. Osa

Tyto modely se dodávají s koly a rukojeťmi. Kola, rukojeti a příslušné upevňovací součásti najdete v kartónu zásilky.

Potřebné nářadí:

- křížový šroubovák PH 2
- rozvidlený klíč
- kladivo.

1. Osu protáhněte opěrným rámem kola. Kola připevněte k ose.
DŮLEŽITÉ: Při montáži kol musí prodloužený náboj kola ukazovat ve směru opěrného rámu kola (viz obrázek B)
2. Na každý konec osy nasadte převlečnou matici a tuto připevněte lehkým poklepáním kladivem.

3. Topný ventilátor nasadíte na opěrný rám kola. Dbejte na to, aby se vstup vzduchu topného ventilátoru (vzadu) nacházel nad koly. Otvory na přírubě palivové nádrže musí lícovat s otvory na opěrném rámu kola.
4. Přední a zadní rukojeť nasadíte na přírubu palivové nádrže. Šrouby protáhněte rukojeťmi, přírubou palivové nádrže a opěrným rámem kola. Po vložení šroubu utáhněte danou maticí vždy rukou.
5. Jsou-li vloženy všechny šrouby, matice utáhněte.

Bezpečnostní zařízení

Olejový topný ventilátor má elektronickou kontrolu plamene. Pokud dojde ke vzniku jedné či několika provozních poruch, způsobí to zastavení přístroje. Je-li olejový topný ventilátor přehřátý, sepne termostat proti přehřátí a způsobí přerušení přívodu paliva; termostat se automaticky vrátí zpět, pokud teplota spalovací komory klesne na povolenou maximální hodnotu. Před opětovným uvedením olejového topného ventilátoru do provozu musíte najít příčinu přehřátí a odstranit ji (např. ucpání vstupu a výstupu vzduchu nebo zastavení ventilátoru). K opětovnému spuštění přístroje dodržujte pokyny oddílu „**UVEDENÍ DO PROVOZU**“.

Chování v případě nouze

Zaveďte úrazu odpovídající potřebnou první pomoc a vyzvěte co možná nejdříve kvalifikovanou lékařskou pomoc. Chraňte zraněného před dalšími úrazy a uklidněte jej.

Kvůli případné nehodě musí být na pracovišti vždy po ruce lékárníčka první pomoci dle DIN 13164. Materiál, který si z lékárníčky vezmete, je třeba ihned doplnit. Pokud požadujete pomoc, uveďte tyto údaje:

1. Místo nehody
2. Druh nehody
3. Počet zraněných
4. Druh zranění

Požadavky na obsluhu

Obsluha si musí před použitím přístroje pozorně přečíst návod k obsluze.

Kvalifikace

Kromě podrobného poučení odborníkem není pro používání přístroje nutná žádná speciální kvalifikace.

Minimální věk

Na přístroji smí pracovat jen osoby, jež dosáhly 16 let. Výjimku představuje využití mladistvých, pokud se toto děje během profesního vzdělávání za účelem dosažení dovednosti pod dohledem školitele.

Školení

Používání přístroje vyžaduje pouze odpovídající poučení odborníkem resp. návodem k obsluze. Speciální školení není nutné.

Uvedení do provozu

Před uvedením olejového topného ventilátoru do provozu a jeho zapojením do sítě zkontrolujte, zda vlastnosti sítě odpovídají hodnotám uvedeným na typovém štítku.

VÝSTRAHA:

Do elektrického obvodu, ke kterému je olejový topný ventilátor připojen, musí být integrován RCD 30mA (ochranný vypínač proti chybovému proudu).

Dodržujte všechna bezpečnostní opatření.

Do palivové nádrže nalijte naftu. Víko palivové nádrže opět uzavřete.

Napájecí kabel topného ventilátoru připojte ke standardizované zásuvce s ochranným kolíkem.

K uvedení přístroje do provozu musíte:

přepnout spínač ON/OFF do polohy se symbolem ON („I“): ventilátor se rozběhne a po několika sekundách se zapne spalování.

Termostat:

Pomocí termostatu se nastaví požadovaná pokojová teplota. Otáčením regulátoru termostatu (obr. A/a) se změní požadovaná hodnota na levém displeji (obr. A/b). Pravý displej (obr. A/c) ukazuje přibližnou aktuální pokojovou teplotu, naměřenou na kole větráku.

Jakmile je nastavená teplota dosažena, olejový topný ventilátor se automaticky vypne. Je-li nastavená teplota podkročena, olejový topný ventilátor se opět automaticky zapne.

Příklad použití:

„II“ (obr. A/d) ⇔ 15° skutečná teplota (obr. A/b)
⇔ 20° požadovaná teplota (obr. A/c) ⇔

Olejový topný ventilátor nyní vytopí „prostor“ na 20° a poté se automaticky opět vypne. Zůstane-li přístroj v pohotovostní poloze, olejový topný ventilátor se při podkročení požadované teploty opět automaticky zapne.

Příklad použití:

18° skutečná teplota (obr. A/c) ⇔ 15° požadovaná teplota (obr. A/b). ⇔ Olejový topný ventilátor se nyní vypne. Zůstane-li přístroj v pohotovostní poloze, automaticky se zapne při podkročení 15°.

Při prvním spuštění resp. po delším nepoužívání olejového topného ventilátoru může několik sekund trvat, než se zapne spalování.

K vypnutí přístroje musíte:



spínač ON/OFF (obr. A/d) přepnout do polohy se symbolem OFF („0“). Nebo nastavená teplota (obr. A/b) musí být nastavena nižší než aktuální pokojová teplota (obr. A/c).

Označení

Bezpečnost produktu:

	
Produkt odpovídá příslušným normám EU	



Zákazy:

	
Nepoužívejte v obytných zónách!	Zákaz ohně, otevřeného světla a kouření!
	
Zákaz zakrývání	



Výstraha:

	
Výstraha před horkým povrchem	Výstraha před nebezpečným elektrickým napětím
	
Přístroj nepoužívejte v uzavřených místnostech!	Výstraha před hořlavými látkami
	
Výstraha před nebezpečným elektrickým napětím	Zdravotní varování / nebezpečné látky



Příkazy:

	
Všeobecná příkazová značka	Před použitím si přečtěte návod k obsluze







Ochrana životního prostředí:

	
Odpad zlikvidujte odborně tak, abyste neškodili životnímu prostředí.	Obalový materiál z lepenky lze odevzdat za účelem recyklace do sběrný.
	
Vadné a/nebo likvidované elektrické či elektronické přístroje musí být odevzdány do příslušných sběrů.	

Obal:

	
Chraňte před vlhkem	Obal musí směřovat nahoru
	
Interseroh-Recycling	

Technické údaje:

	
Přípojka	Hmotnost
	
Topný výkon	Výkon ventilátoru
	
Obsah nádrže	Obsah nádrže

PROHLÁŠENÍ O SHODĚ EU

Tímto prohlašujeme my,

Güde GmbH & Co. KG
Birkichstrasse 6
D-74549 Wolpertshausen
Německo

že koncepce a konstrukce níže uvedených přístrojů v provedeních, která uvádíme do oběhu, odpovídá příslušným základním požadavkům směrnic EU na bezpečnost a hygienu.

V případě změny přístroje, která s námi nebyla konzultována, ztrácí toto prohlášení svou platnost.

Označení přístrojů: GD 30 TRI

Obj. č.: #85109

Příslušné směrnice EU:

2006/95 EG
2004/108 EG

Použité harmonizované normy:

EN 13842:2004
EN 60335-1:2002+A11+A1+A12+A2+A13+A14
EN 60335-2-102:2006
EN 13842:2004
EN 55014-1:2006+A1
EN 55014-2:1997+A1+A2
EN 61000-3-2:2006+A1+A2
EN 61000-3-3:2008

Datum/podpis výrobce: 02.03.2012



Údaje o podepsaném:

**jednatel
pan Arnold**

Technická dokumentace:

J. Bürkle FBL; QS

Likvidace

Pokyny pro likvidaci vyplývají z piktogramů umístěných na přístroji resp. obalu. Popis jednotlivých významů najdete v kapitole „Označení“.

Likvidace přepravního obalu

Obal chrání přístroj před poškozením při přepravě. Obalové materiály jsou zvoleny zpravidla podle jejich šetrnosti vůči životnímu prostředí a způsobu likvidace a lze je proto recyklovat.

Vrácení obalu do oběhu materiálu šetří suroviny a snižuje náklady na likvidaci odpadů.

Části obalu (např. fólie, styropor) mohou být nebezpečné pro děti. **Existuje riziko udušení!**

Části obalu uschovejte mimo dosah dětí a co nejrychleji zlikvidujte.

Servis**Máte technické otázky? Reklamací? Potřebujete náhradní díly nebo návod k obsluze?**

Na naší domovské stránce www.guede.com Vám v oddílu **Servis** pomůžeme rychle a nebyrokraticky. Prosím pomozte nám pomoci Vám. Aby bylo možné Váš přístroj v případě reklamacie identifikovat, potřebujeme sériové číslo, objednávací číslo a rok výroby. Všechny tyto údaje najdete na typovém štítku. Abyste měli tyto údaje vždy po ruce, zapište si je prosím dole.

Sériové číslo:

Objednávací číslo:

Rok výroby:

Tel.:

+49 (0) 79 04 / 700-360

Fax:

+49 (0) 79 04 / 700-51999

E-Mail:

support@ts.guede.com

Záruka

Záruka se vztahuje výlučně na vady materiálu nebo výrobní vady. Při uplatňování reklamace v záruční době přiložte originální doklad o koupi s datem koupě. Ze záruky je vyloučeno neodborné použití jako např. přetížení přístroje, násilné použití, poškození cizí osobou nebo cizím předmětem. Nedodržení návodu k použití a návodu k montáži a normální opotřebení je rovněž vyloučeno ze záruky.

Přeprava



VÝSTRAHA

Před přepravou přístroje:
Přístroj vypněte podle pokynů předchozího odstavce; odpojte ze sítě, přičemž vytáhněte zástrčku a nechte horkovzdušný generátor vychladnout.

Před zvedáním či přemísťováním přístroje se ujistěte, že je víko nádrže bezpečně uzavřené. Přístroj lze jednoduše vzít za rukojeť a popojíždět jím.

Poruchy a jejich odstranění

Porucha	Možná příčina	Odstranění
Ventilátor nespouští a plamen se nerozhoří.	1. Chybí napájecí zdroj 2. Vinutí motoru je propálené nebo přetržené	1. Zkontrolujte vlastnosti napájecího zdroje. Zkontrolujte funkčnost a polohu spínače. Zkontrolujte tavnou pojistku. 2. Vyměňte motor
Ventilátor startuje a plamen se nerozhoří nebo vzápětí zhasne.	1. Zapalování nefunguje. 2. Kontrola plamene je vadná. 3. Fotobuňka nefunguje. 4. Do hořáku se nedostává žádný olej nebo nedostatečné množství oleje. 5. Elektroventil nefunguje.	1. Zkontrolujte spoje kabelu zapalování k elektrodám a transformátoru. Zkontrolujte polohu elektrod. Zkontrolujte čistotu elektrod. Vyměňte transformátor zapalování. 2. Vyměňte přístroj 3. Vyčistěte nebo vyměňte fotobuňku. 4. Zkontrolujte spojku čerpadlo-motor. Zkontrolujte přítomnost vzduchu v palivovém potrubí. Zkontrolujte hadice a těsnění filtru. Vyčistěte trysku a v případě nutnosti vyměňte. 5. Zkontrolujte zapojení do sítě. Elektroventil vyčistěte a v případě nutnosti vyměňte
Ventilátor startuje a plamen se rozhoří, ale kouří	1. Spalovací vzduch nedostačuje. 2. Použité palivo je špinavé nebo obsahuje vodu. 3. Vzduch v palivovém potrubí. 4. Množství nafty v hořáku je nedostatečné.	1. Odstraňte všechny možné překážky a ucpání na vstupu resp. výstupu vzduchu. Zkontrolujte polohu kontrolního kroužku přívodu vzduchu. Vyčistěte clonu. 2. Použitou naftu nahradte čerstvou naftou. Vyčistěte olejový filtr. 3. Zkontrolujte těsnost hadic a těsnění olejového filtru. 4. Zkontrolujte hodnotu tlaku čerpadla. Vyčistěte

	5. Příliš mnoho nafty v hořáku.	5. nebo vyměňte trysku. Zkontrolujte hodnotu tlaku čerpadla. Vyměňte trysku.
Generátor se nezůstane stát.	1. Těsnění elektroventilu je vadné. 2. Termostat ventilátoru je vadný.	1. Vyměňte těleso elektroventilu. 2. Termostat ventilátoru vyměňte.
Plamen vyšlehává vpředu z přístroje	1. Nedostatečný přívod vzduchu ve spalovací komoře.	1. Zkontrolujte ventilátor. Zkontrolujte přívod vzduchu.

Údržba a úschova

Vzduchovou štěrbinu a těleso udržujte bez prachu a nečistot.

K čištění používejte měkký hadřík a jemný mýdlový roztok. Zabraňte přímému kontaktu přístroje s agresivními čisticími prostředky. Nesmíte používat agresivní, též také a žíravé čisticí prostředky.

Přístroj je třeba chránit před vlhkostí a prachem.

Pokud přístroj déle nepoužíváte, uložte jej zakrytý na suchém, bezpečném, pro děti nepřístupném místě.



Pozor:

Údržbu neprovádějte, je-li topné těleso zapojeno do zásuvky, je-li v provozu nebo je-li horké. Nedodržení může vést k vážným popáleninám a elektrošoku.

Pravidelná údržba:

Díl	Četnost
Palivová nádrž (obr. F)	Propláchněte každých 150 – 200 provozních hodin nebo dle potřeby
Vzduchový filtr (obr. G)	Každých 500 provozních hodin nebo v případě potřeby omyjte vodou a mýdlem a osušte.
Palivový filtr (obr. E)	Vyčistěte dvakrát během topné sezóny nebo v případě potřeby.
Zapalovací elektrody (obr. C)	Kontrolujte každých 500 provozních hodin, vzdálenost 4-5 mm.
Lopatky větráku	Vyčistěte každou sezónu nebo dle potřeby, šroub kola větráku utáhněte rukou.
Motor	Bezúdržbový, s permanentním mazáním.

Úvod

Aby ste zo svojho nového prístroja mali čo možno najdlhšie radosť, prečítajte si, prosím, pred uvedením do prevádzky pozorne návod na obsluhu a priložené bezpečnostné pokyny. Ďalej odporúčame, aby ste si neskôr návod na použitie uschovali pre prípad, že by ste si neskôr chceli znovu pripomenúť funkcie výrobku. V rámci neustáleho ďalšieho vývoja výrobku si vyhradzuje právo vykonávať technické zmeny s cieľom vylepšenia. **Pri tomto dokumente ide o originálny návod na obsluhu.**

Popis prístroja

Profesionálna a výkonná olejová teplovzdušná turbína na vykurovanie a vysušanie v stavebníctve, poľnohospodárstve a skladovacích priestoroch. Používa sa len v dobre vetraných priestoroch!

Vykuruje sa pomocou nafty. Prístroj je vybavený elektronickým zapáľovaním. Teleso z ušľachtilej ocele s robustným podvozkom s fahkým chodom.

Vybavenie

Odstráňte všetok obalový materiál, s ktorým bolo vyhrievacie teleso zabalené na odoslanie. Vyhrievacie teleso vyberte zo škatule. Vyhrievacie teleso skontrolujte z hľadiska poškodenia pri preprave. Ak je vyhrievacie teleso poškodené, ihneď informujte predajcu, u ktorého ste si prístroj kúpili.

Popis prístroja (obr. A)

- A. Výstup horúceho vzduchu
 - B. Teleso prístroja
 - C. Rukoväť
 - D. -
 - E. Navinutie kábla
 - F. Spodný kryt
 - G. Ukazovateľ nádrže
 - H. Palivová nádrž
 - I. Koleso
 - J. Bočný kryt
 - K. Digitálny ukazovateľ teploty
 - L. Regulátor teploty/termostat
 - M. Spínač ON/OFF
 - N. Spodný rúrkový rám
 - O. Palivová nádrž
 - P. Palivový filter
 - Q. Čerpadlo s ozubeným kolesom
 - R. Vetrák s ochrannou mriežkou
- a. Regulátor termostatu
 - b. Ukazovateľ požadovanej teploty
 - c. Ukazovateľ skutočnej/izbovej teploty
 - d. Spínač ON/OFF

Technické údaje

GD 30 TRI

Napätie/frekvencia:	230 V / 50 Hz
Vykurovací výkon:	30 kW / 25 800 kcal/h
Výkon turbíny:	720 m ³ /h
Obsah nádrže:	38 l
Spotreba palíva:	cca 2,4 l/h
Druh plynu:	nafta

Dĺžka napájacieho kábla: 1,6 m
Hmotnosť: 35,5 kg
Obj. č.: 85109

Všeobecné bezpečnostné pokyny



Tento návod na obsluhu si pozorne prečítajte. Oboznámte sa s ovládacími prvkami a správnym použitím prístroja. Návod na obsluhu bezpečne uschovajte pre neskoršie použitie!

Bezpečná práca

Udržujte svoje pracovisko v poriadku!

Neporiadok na pracovisku môže mať za následok úrazy.

Berte ohľad na vplyvy okolia

Prístroj nevystavujte dažďu.

Prístroj nepoužívajte vo vlhkom alebo mokrom prostredí. Zaisťte dobré osvetlenie.

Prístroj nepoužívajte v blízkosti horľavých kvapalín či plynov.

Ostatné osoby držte v bezpečnej vzdialenosti!

Ostatné osoby, najmä deti nenechajte dotýkať sa prístroja a kábla. Držte ich v dostatočnej vzdialenosti od svojho pracoviska.

Svoj prístroj dobre ukladajte!

Prístroj, ktorý nepoužívate, by ste mali uložiť na suchom, uzamknutom mieste mimo dosahu detí.

Svoj prístroj nepreťažujte!

Pracujte v uvedenom rozsahu výkonu.

Používajte správny prístroj!

Prístroj nepoužívajte na účely, na ktoré nie je určený.

Starajte sa o svoj prístroj!

Dodržiňte predpisy o údržbe a pokyny.

Pravidelne kontrolujte kábel prístroja a v prípade poškodenia ho nechajte vymeniť u autorizovaného odborníka.

Pravidelne kontrolujte predlžovací kábel a v prípade poškodenia ho vymeňte.

Buďte pozorní!

Dávajte pozor na to, čo robíte. K práci pristupujte rozumne. Prístroj nepoužívajte, ak ste unavení.

VÝSTRAHA!

Použitie iného príslušenstva môže pre vás znamenať riziko úrazu.

Svoj prístroj nechajte opraviť len u elektrikára!

Tento prístroj zodpovedá príslušným bezpečnostným ustanoveniam. Opravy smie vykonávať iba elektrikár s použitím originálnych náhradných dielov, inak to môže pre používateľa znamenať riziko úrazu.

Bezpečnostné pokyny špecifické pre prístroj



VÝSTRAŽNÉ POKYNY

DÔLEŽITÉ: Pred montážou, obsluhou a údržbou tohto vyhrievacieho telesa si pozorne a kompletne prečítajte tento návod. Neodborné použitie tohto vyhrievacieho telesa môže mať za následok vážne úrazy či smrť v dôsledku popálenia, požiaru, explózie, elektrošoku a otravy oxidom uhoľnatým.

! POZOR: Otrava oxidom uhoľnatým môže byť smrteľná!

Otrava oxidom uhoľnatým: Rané príznaky otravy oxidom uhoľnatým sú podobné ako pri chrípke, teda bolesť hlavy,

závrat a/alebo nevoľnosť. Ak tieto symptómy zaznamenáte, môže to znamenať, že vaše vyhrievacie teleso nefunguje správne. **Odoberte sa ihneď von!** Nechajte vaše vyhrievacie teleso prezrieť. Určité osoby sú na oxid uhoľnatý citlivejšie než iné, napr. tehotné ženy, osoby so srdcovým alebo pľúcny ochorením alebo anémiou, osoby pod vplyvom alkoholu a osoby, ktoré sa nachádzajú vo výškach. Uistite sa, že ste si prečítali všetky pokyny na údržbu a porozumeli im. Tento návod uschovajte s cieľom nahliadnutia. Je vaším sprievodcom pre bezpečnú a odbornú obsluhu tohto vyhrievacieho telesa.

- Používajte len naftu, aby ste zabránili požiaru a nebezpečenstvu explózie. V žiadnom prípade nepoužívajte benzín, ropu, riedidlá na farby, alkohol a iné vysoko horľavé palivá.

Palivo:

- a) Personál, ktorý plní palivo, musí byť preškolený a plne oboznámený s pokynmi výrobcu a aplikovateľnými smernicami pre bezpečné plnenie vyhrievacích telies.
- b) Ako palivo sa smie používať len nafta.
- c) Každý plameň, vrátane zapaľovacieho plameňa, sa musí sfúknuť, aby mohlo vyhrievacie teleso pred plnením paliva vychladnúť.
- d) Počas plnenia paliva musia byť palivové potrubia a prípojky skontrolované z hľadiska netesností. Prípadné netesnosti musia byť opravené pred opätovným uvedením vyhrievacieho telesa do prevádzky.
- e) V budovách v blízkosti vyhrievacieho telesa skladujte len maximálnu dennú dávku paliva. Väčšie zásoby paliva skladujte mimo budovy.
- f) Všetky sklady paliva musia mať minimálny odstup 7 m od vyhrievacích telies, horákov, zväračiek a podobných zápalných zdrojov (výnimka: palivová nádrž integrovaná vo vyhrievacom telese).
- g) Podľa možnosti sa má skladovanie palív obmedziť len na oblasti, v ktorých podlahová konštrukcia bráni hromadeniu vytečeného paliva a palivo sa nemôže vznietiť pomocou hlboko uložených zápalných zdrojov.
- h) Palivo musí byť uskladnené podľa miestnych úradných predpisov.

Všeobecné informácie:

- Vyhrievacie teleso nepoužívajte nikdy v blízkosti benzínu, riedidiel na farby či iných ľahko horľavých pár.
- Pri používaní tohto vyhrievacieho telesa dodržujte všetky miestne ustanovenia a predpisy.
- Vyhrievacie telesá, ktoré sa používajú v blízkosti výstužových sietí, plachtoviny či iných krytín, musia byť postavené v bezpečnej vzdialenosti od týchto materiálov. Odporúčany minimálny odstup predstavuje 3,5 m. Navyše sa odporúča použiť ohňovzdorné krytiny. Ohňovzdorné krytiny musia byť bezpečne pripevnené, aby boli chránené pred vznietením a aby sa zabránilo dotyku a preklopeniu vyhrievacieho telesa pri nárazoch vetra.
- Používajte len v dobre vetraných miestnostiach. Pred uvedením do prevádzky dbajte na to, aby na vyhrievací výkon 100 000 BTU/h bol k dispozícii vetrací otvor minimálne 2 800 cm² k čerstvému vonkajšiemu vzduchu.
- Používajte len v miestach, v ktorých nie sú horľavé pary, resp. vysoký podiel prachu.
- Používajte len pri napätí a frekvencii uvedených na typovom štítku.

- Používajte vždy riadne uzemnený predlžovací kábel s trojkolíkovou zástrčkou.
- Minimálny odstup od horľavých látok a osôb: výfuk: 3 m po stranách, vrchná a zadná strana: 2 m. (pozrite obr. D)
- Aby sa zabránilo nebezpečenstvu požiaru, musí byť horúce alebo v prevádzke sa nachádzajúce vyhrievacie teleso postavené na bezpečnú a rovnú plochu.
- Vyhrievacie teleso sa musí premiestňovať alebo skladovať vo vodorovnej polohe, aby sa zabránilo vytečeniu paliva.
- Deti a domáce zvieratá držte v bezpečnej vzdialenosti od vyhrievacieho telesa.
- Ak nie je vyhrievacie teleso v prevádzke, zástrčku vytiahnite zo zásuvky.
- Vyhrievacie teleso nepoužívajte nikdy v obytných miestnostiach a spálňach.
- Nikdy neblokujte vstup vzduchu (zadná strana) a výstup vzduchu (predná strana) vyhrievacieho telesa.
- Ak je vyhrievacie teleso horúce, nachádza sa v prevádzke alebo je zapojené do siete, nikdy ho nepremiestňujte, neobsluhujte, netankujte a nevykonávajte údržbu.
- Na prednú a zadnú stranu vyhrievacieho telesa nemontujte žiadne potrubia.



POZOR:
Používajte iba naftu, aby ste zabránili požiaru či explózií.



Použitie ako tepelného zdroja pre akcie a oslavy, ako aj na prevádzku v stajniach je zásadne zakázané!

Použitie v súlade s určením

Olejové teplovzdušné turbíny série GD sa majú používať výhradne na nepriame vykurovanie a vysušenie v dobre vetraných priestoroch alebo v suchých vonkajších oblastiach, v bezpečnej vzdialenosti od horľavých materiálov, ako aj osôb a zvierat. Počas prevádzky je potrebné dbať na stabilný a vodorovný podklad. Ako palivo je povolená len nafta.

(Séria GD sa, ak ide o bezpečnosť, funkčnosť a životnosť, riadi najnovšími kritériami: Bezpečnostné zariadenia zaručujú správnu funkciu prístroja, prevádzkové zvuky boli redukované na minimum a dôkladný výber materiálov ho robí maximálne spoľahlivým.)

Montáž obr. B

Popis obr. B

1. Rám
2. Skrutka
3. Podložka
4. Kryt kolesa
5. Koleso
6. Puzdro
7. Os

Tieto modely sa dodávajú s kolesami a rukoväťami. Kolesá, rukoväti a príslušné upevňovacie súčasti nájdete v kartóne zásielky.

Potrebné náradie:

- krížový skrutkovač PH 2
- rozvidlený kľúč
- kladivo.

1. Os pretiahnite oporným rámom kolesa. Kolesá pripevnite k osi.
DÔLEŽITÉ: Pri montáži kolies musí predĺžený náboj kolesa ukazovať v smere oporného rámu kolesa (pozrite obrázok B).
2. Na každý koniec osi nasadte prevlečnú maticu a pripevnite ju ľahkým poklepaním kladivom.
3. Teplovzdušnú turbínu nasadte na oporný rám kolesa. Dbajte na to, aby sa vstup vzduchu teplovzdušnej turbíny (vzadu) nachádzal nad kolesami. Otvory na príruby palivovej nádrže musia lícovať s otvormi na opornom ráme kolesa.
4. Prednú a zadnú rukoväť nasadte na prírubu palivovej nádrže. Skrutky pretiahnite rukoväťami, prírubou palivovej nádrže a oporným rámom kolesa. Po vložení skrutky utiahnite danú maticu vždy rukou.
5. Ak sú vložené všetky skrutky, matice utiahnite.

Bezpečnostné zariadenie

Olejová teplovzdušná turbína má elektronickú kontrolu plameňa. Ak dôjde k vzniku jednej či niekoľkých prevádzkových porúch, spôsobí to zastavenie prístroja. Ak je olejová teplovzdušná turbína prehriata, zopne termostat proti prehriatiu a spôsobí prerušenie prívodu paliva; termostat sa automaticky vráti späť, ak teplota spaľovacej komory klesne na povolenú maximálnu hodnotu. Pred opätovným uvedením olejovej teplovzdušnej turbíny do prevádzky musíte nájsť príčinu prehriatia a odstrániť ju (napr. upchatie vstupu a výstupu vzduchu alebo zastavenie ventilátora). Pre opätovné spustenie prístroja dodržujte pokyny oddielu „**UVEDENIE DO PREVÁDZKY**“.

Správanie v prípade núdze

Zaveďte úrazu zodpovedajúcu potrebnú prvú pomoc a vyzvite čo možno najrýchlejšie kvalifikovanú lekársku pomoc. Chráňte zraneného pred ďalšími úrazmi a upokojte ho.

Pre prípadnú nehodu musí byť na pracovisku vždy poruke lekárnička prvej pomoci podľa DIN 13164.

Materiál, ktorý si z lekárničky vezmete, je potrebné ihneď doplniť.

Ak požadujete pomoc, uveďte tieto údaje:

1. Miesto nehody
2. Druh nehody
3. Počet zranených
4. Druh zranenia

Požiadavky na obsluhu

Obsluha si musí pred použitím prístroja pozorne prečítať návod na obsluhu.

Kvalifikácia

Okrem podrobného poučenia odborníkom nie je na používanie prístroja nutná žiadna špeciálna kvalifikácia.

Minimálny vek

Na prístroji smú pracovať len osoby, ktoré dosiahli 16 rokov. Výnimku predstavuje využitie mladistvých, ak sa to deje počas profesijného vzdelávania s cieľom dosiahnutia zručnosti pod dohľadom školiteľa.

Školenie

Používanie prístroja vyžaduje iba zodpovedajúce poučenie odborníkom, resp. návodom na obsluhu. Špeciálne školenie nie je nutné.

Uvedenie do prevádzky

Pred uvedením olejovej teplovzdušnej turbíny do prevádzky a jej zapojením do siete skontrolujte, či vlastnosti siete zodpovedajú hodnotám uvedeným na typovom štítku.

VÝSTRAHA:

Do elektrického obvodu, ku ktorému je olejová teplovzdušná turbína pripojená, musí byť integrovaný RCD 30 mA (ochranný vypínač proti chybovému prúdu).

Dodržujte všetky bezpečnostné opatrenia.

Do palivovej nádrže nalejte naftu. Veko palivovej nádrže opäť uzavrite.

Napájací kábel teplovzdušnej turbíny pripojte k štandardizovanej zásuvke s ochranným kolíkom.

Na uvedenie prístroja do prevádzky musíte:

prepnúť spínač ON/OFF do polohy so symbolom ON („I“): turbína sa rozbehne a po niekoľkých sekundách sa zapne spaľovanie.

Termostat:

Pomocou termostatu sa nastaví požadovaná izbová teplota. Otáčaním regulátora termostatu (obr. A/a) sa zmení požadovaná hodnota na ľavom displeji (obr. A/b). Pravý displej (obr. A/c) ukazuje približnú aktuálnu izbovú teplotu nameranú na kolese vetráka.

Hneď ako sa nastavená teplota dosiahne, olejová teplovzdušná turbína sa automaticky vypne. Ak je nastavená teplota podkročená, olejová teplovzdušná turbína sa opäť automaticky zapne.

Príklad použitia:

„II“ (obr. A/d) ⇔ 15 °C skutočná teplota (obr. A/b)

⇔ 20 °C požadovaná teplota (obr. A/c). ⇔

Olejová teplovzdušná turbína teraz vyhrieva „priestor“ na 20 °C a potom sa automaticky opäť vypne. Ak zostane prístroj v pohotovostnej polohe, olejová teplovzdušná turbína sa pri podkročení požadovanej teploty opäť automaticky zapne.

Príklad použitia:

18 °C skutočná teplota (obr. A/c) ⇔ 15 °C

požadovaná teplota (obr. A/b). ⇔

Olejová teplovzdušná turbína sa teraz vypne. Ak zostane prístroj v pohotovostnej polohe, automaticky sa zapne pri podkročení 15 °C.

Pri prvom spustení, resp. po dlhšom nepoužívaní olejovej teplovzdušnej turbíny môže niekoľko sekúnd trvať, než sa zapne spaľovanie.

Na vypnutie prístroja musíte:



spínač ON/OFF (obr. A/d) prepnúť do polohy so symbolom OFF („0“). Alebo nastavená teplota (obr. A/b) musí byť nastavená nižšie než aktuálna izbová teplota (obr. A/c).

Označenie

Bezpečnosť produktu:

	
Produkt zodpovedá príslušným normám EÚ	



Zákazy:

	
Nepoužívajte v obytných zónach!	Zákaz ohňa, otvoreného svetla a fajčenia!
	
Zákaz zakrývania	



Výstraha:

	
Výstraha pred horúcim povrchom	Výstraha pred nebezpečným elektrickým napätím
	
Prístroj nepoužívajte v uzatvorených miestnostiach!	Výstraha pred horľavými látkami
	
Výstraha pred nebezpečným elektrickým napätím	Zdravotné varovania / nebezpečné látky



Príkazy:

	
Všeobecná príkazová značka	Pred použitím si prečítajte návod na obsluhu





Ochrana životného prostredia:

	
Odpad zlikvidujte odborne tak, aby ste neškodili životnému prostrediu.	Obalový materiál z lepenky je možné odovzdať s cieľom recyklácie do zberne.
	
Chybné a/alebo likvidované elektrické či elektronické prístroje sa musia odovzdať do príslušných zberní.	

Obal:

	
Chráňte pred vlhkom	Obal musí smerovať hore
	
Interseroh-Recycling	

Technické údaje:

	
Prípojka	Hmotnosť
	
Vyhrievací výkon	Výkon turbíny
	
Obsah nádrže:	Spotreba paliva

VYHLÁSENIE O ZHODE EÚ

Týmto vyhlasujeme my,

Güde GmbH & Co. KG
 Birkichstrasse 6
 D-74549 Wolpertshausen
 Nemecko

že koncepcia a konštrukcia nižšie uvedených prístrojov vo vyhotoveniach, ktoré uvádzame do obehu, zodpovedá príslušným základným požiadavkám smerníc EÚ na bezpečnosť a hygienu.

V prípade zmeny prístroja, ktorá s nami nebola konzultovaná, stráca toto vyhlásenie svoju platnosť.

Označenie prístrojov: GD 30 TRI
Obj. č.:#85109

Príslušné smernice EÚ:
 2006/95 EG
 2004/108 EG

Použité harmonizované normy:

EN 13842:2004
 EN 60335-1:2002+A11+A1+A12+A2+A13+A14
 EN 60335-2-102:2006
 EN 13842:2004
 EN 55014-1:2006+A1
 EN 55014-2:1997+A1+A2
 EN 61000-3-2:2006+A1+A2
 EN 61000-3-3:2008

Dátum/podpis výrobcu: 02.03.2012



Údaje o podpísanom: **konateľ**
pán Arnold

Technická dokumentácia: J. Bürkle FBL; QS

Likvidácia

Pokyny na likvidáciu vyplývajú z piktogramov umiestnených na prístroji, resp. obale. Popis jednotlivých významov nájdete v kapitole „Označenie“.

Likvidácia prepravného obalu

Obal chráni prístroj pred poškodením pri preprave. Obalové materiály sú zvolené spravidla podľa ich šetrnosti voči životnému prostrediu a spôsobu likvidácie a je možné ich preto recyklovať.

Vrátenie obalu do obehu materiálu šetrí suroviny a znižuje náklady na likvidáciu odpadov.

Časti obalu (napr. fólia, styropor) môžu byť nebezpečné pre deti. **Existuje riziko udusení!**

Časti obalu uschovajte mimo dosahu detí a čo najrýchlejšie zlikvidujte.

Servis

Máte technické otázky? Reklamáciu? Potrebujete náhradné diely alebo návod na obsluhu?

Na našej domovskej stránke www.guede.com vám v oddiele **Servis** pomôžeme rýchlo a nebyrokraticky. Pomôžte nám, prosím, aby sme mohli pomôcť vám. Aby bolo možné váš prístroj v prípade reklamácie identifikovať, potrebujeme sériové číslo, objednávacie číslo a rok výroby. Všetky tieto údaje nájdete na typovom štítku. Aby ste mali tieto údaje vždy poruke, zapíšte si ich, prosím, dole.

Sériové číslo:
Objednávacie číslo:
Rok výroby:

Tel.: +49 (0) 79 04 / 700-360
Fax: +49 (0) 79 04 / 700-51999
E-mail: support@ts.guede.com

Záruka

Záruka sa vzťahuje výlučne na chyby materiálu alebo výrobné chyby. Pri uplatňovaní reklamácie v záručnej lehote priložte originálny doklad o kúpe s dátumom kúpy. Zo záruky je vylúčené neodborné použitie, ako napr. preťaženie prístroja, násilné použitie, poškodenie cudzou osobou alebo cudzím predmetom. Nedodržanie návodu na použitie a návodu na montáž a normálne opotrebenie je tiež vylúčené zo záruky.

Preprava



VÝSTRAHA

Pred prepravou prístroja:
Prístroj vypnite podľa pokynov predchádzajúceho odseku; odpojte od siete, pričom vyťahnite zástrčku a nechajte tepl vzduch generátor vychladnúť.

Pred zdvíhaním či premiestňovaním prístroja sa uistite, že je veko nádrže bezpečne uzatvorené. Prístroj je možné jednoducho vziať za rukoväť a pohybovať ním.

Poruchy a ich odstránenie

Porucha	Možná príčina	Odstránenie
Ventilátor neštartuje a plameň sa nerozhorí.	1. Chýba napájací zdroj 2. Vinutie motora je prepálené alebo pretrhnuté	1. Skontrolujte vlastnosti napájacieho zdroja. Skontrolujte funkčnosť a polohu spínača. Skontrolujte tavnú poistku. 2. Vymeňte motor
Ventilátor štartuje a plameň sa nerozhorí alebo vzápätí zhasne.	1. Zapaľovanie nefunguje. 2. Kontrola plameňa je chybná. 3. Fotobunka nefunguje. 4. Do horáka sa nedostáva žiadny olej alebo nedostatočné množstvo oleja. 5. Elektroventil	1. Skontrolujte spoje kábla zapaľovania k elektródam a transformátoru. Skontrolujte polohu elektród. Skontrolujte čistotu elektród. Vymeňte transformátor zapaľovania. 2. Vymeňte prístroj 3. Vyčistite alebo vymeňte fotobunka. 4. Skontrolujte spojku čerpadlo-motor. Skontrolujte prítomnosť vzduchu v palivovom

	nefunguje.	potrubí. Skontrolujte hadice a tesnenie filtra. Vyčistite trysku a v prípade nutnosti vymeňte. 5. Skontrolujte zapojenie do siete. Elektroventil vyčistite a v prípade nutnosti vymeňte
Ventilátor štartuje a plameň sa rozhorí, ale dymí	1. Spaľovací vzduch nedostačuje. 2. Použitie palivo je špinavé alebo obsahuje vodu. 3. Vzduch v palivovom potrubí. 4. Množstvo nafty v horáku je nedostatočné. 5. Príliš mnoho nafty v horáku.	1. Odstráňte všetky možné prekážky a upchatia na vstupe, resp. výstupe vzduchu. Skontrolujte polohu kontrolného krúžku prívodu vzduchu. Vyčistite clonu. 2. Použitú naftu nahradte čerstvou naftou. Vyčistite olejový filter. 3. Skontrolujte tesnosť hadíc a tesnenie olejového filtra. 4. Skontrolujte hodnotu tlaku čerpadla. Vyčistite alebo vymeňte trysku. 5. Skontrolujte hodnotu tlaku čerpadla. Vymeňte trysku.
Generátor nezostane stáť.	1. Tesnenie elektroventilu je chybné. 2. Termostat ventilátora je chybný.	1. Vymeňte teleso elektroventilu. 2. Termostat ventilátora vymeňte.
Plameň vyšľaháva vpred z prístroja	1. Nedostatočný prívod vzduchu v spaľovacej komore.	1. Skontrolujte ventilátor. Skontrolujte prívod vzduchu.

Údržba a úschova

Vzduchovú štrbinu a teleso udržiajte bez prachu a nečistôt.

Na čistenie používajte mäkkú handričku a jemný mydlový roztok. Zabráňte priamemu kontaktu prístroja s agresívnymi čistiacimi prostriedkami. Nesmiete používať agresívne, prchavé a žieravé čistiace prostriedky.

Prístroj je potrebné chrániť pred vlhkosťou a prachom.

Ak prístroj dlhšie nepoužívate, uložte ho zakrytý na suchom, bezpečnom, pre deti neprístupnom mieste.



Pozor:

Údržbu nevykonávajte, ak je vyhrievacie teleso zapojené do zásuvky, ak je v prevádzke alebo ak je horúce. Nedodržanie môže viesť k vážnym popáleninám a elektrošoku.

Pravidelná údržba:

Diel	Častota
Palivová nádrž (obr. F)	Prepláchnite každých 150 – 200 prevádzkových hodín alebo podľa potreby
Vzduchový filter (obr. G)	Každých 500 prevádzkových hodín alebo v prípade potreby umyte vodou a mydlom a osušte.

Palivový filter (obr. E)	Vyčistite dvakrát počas vykurovacej sezóny alebo v prípade potreby.
Zapaľovacie elektródy (obr. C)	Kontrolujte každých 500 prevádzkových hodín, vzdialenosť 4 – 5 mm.
Lopatky vetráka	Vyčistite každú sezónu alebo podľa potreby, skrutku kolesa vetráka utiahnite rukou.
Motor	Bezúdržbový, s permanentným mazaním.

Inleiding

Om van uw nieuwe toestel zo lang mogelijk plezier te hebben, bevelen wij u aan de gebruiksaanwijzing en de bijgesloten veiligheidsinstructies voor het in bedrijf stellen zorgvuldig te lezen. Verder wordt aanbevolen de gebruiksaanwijzing te bewaren voor het geval dat de functies van het toestel later nogmaals in het geheugen ververst moeten worden. In het kader van een continue productontwikkeling behouden wij ons het recht voor technische wijzigingen aan te brengen.

Dit document betreft de originele gebruiksaanwijzing.

Beschrijving van het toestel

Professioneel en sterk dieselegestookt heteluchtkanon voor verwarmen en drogen in de bouw, landbouw en magazijnruimten.

Uitsluitend in goed geventileerde ruimten gebruiken!

Verwarming vindt plaats d.m.v. dieselolie. Uitgerust met elektronische ontsteking. Kast van roestvrij staal, met robuuste en lichtlopende transportwielen.

Uitpakken

Al het verpakkingsmateriaal, waarmee het verwarmingstoestel voor het transport werd verpakt, verwijderen.

Het verwarmingstoestel uit de verpakking nemen en op transportschades controleren. Indien het verwarmingstoestel beschadigd is, onmiddellijk uw handelaar, bij wie het toestel werd gekocht, hierover informeren.

Beschrijving van het toestel (afb. A)

- A. Heteluchtuittlaat
 - B. Lichaam van het toestel
 - C. Handgreep
 - D. -
 - E. Kabelopwikkeling
 - F. Onderbak
 - G. Tankindicatie
 - H. Brandstoftank
 - I. Wiel
 - J. Zijdeksel
 - K. Digitale temperatuurindicatie
 - L. Temperatuurregelaar/Thermostaat
 - M. Aan/uit-schakelaar
 - N. Onderst buisframe
 - O. Brandstoftank
 - P. Brandstoffilter
 - Q. Tandwielpompe
 - R. Ventilator met beschermrooster
- a. Thermostaatregelaar
 - b. Gewenste temperatuurindicatie
 - c. Werkelijke temperatuurindicatie
 - d. Aan/uit-schakelaar

Technische gegevens

GD 30 TRI

Aansluiting:	230 V/50 Hz
Verwarmingsvermogen:	30 kW/25.800 kcal./h
Ventilatorvermogen:	720 m ³ /h
Tankinhoud:	38 l
Brandstofverbruik:	ca. 2,4 l/h

Gassoort:	Diesel
Lengte aansluitkabel:	1,6 m
Gewicht:	35,5 kg
Art. nr.:	85109

Algemene veiligheidsinstructies



Lees en volg alle aanwijzingen op voordat dit toestel in gebruik wordt genomen.

Bewaar de veiligheidsaanwijzingen goed!

Veilig werken

Houd de werkomgeving op orde!

Wanorde op de werkplek kan ongevallen tot gevolg hebben.

Houd rekening met omgevingsinvloeden

Plaats het toestel niet in de regen.

Gebruik het toestel niet in een vochtige of natte omgeving.

Zorg voor een goede verlichting.

Gebruik het toestel niet in de buurt van brandbare vloeistoffen of gassen.

Houd andere personen op afstand!

Laat andere personen, speciaal kinderen, het toestel of het snoer niet aanraken. Houd ze op afstand van de werkomgeving.

Juiste opslag!

Niet in gebruik zijnde toestellen moeten op een droge, afgesloten plaats en buiten het bereik van kinderen opgeslagen worden.

Overbelast uw toestel niet!

Werk binnen het aangegeven vermogen.

Gebruik het juiste toestel!

Gebruik het toestel niet voor doeleinden waarvoor deze niet bestemd is.

Onderhoud uw toestel zorgvuldig!

Volg de onderhoudsvoorschriften en de aanwijzingen.

Controleer regelmatig het elektrische snoer van het toestel en laat het bij beschadigingen door een erkende vakman vervangen.

Controleer de verlengkabels regelmatig en vervang deze, als ze zijn beschadigd.

Wees oplettend!

Let op wat er gedaan wordt. Ga met verstand te werk.

Gebruik het toestel niet bij vermoeidheid.

WAARSCHUWING!

Het gebruik van andere hulpstukken kan letselgevaar betekenen.

Laat uw toestel door een vakkundige persoon repareren!

Dit toestel voldoet aan de desbetreffende veiligheidsbepalingen. Reparaties mogen uitsluitend door een vakkundige persoon uitgevoerd worden waarbij originele reserveonderdelen gebruikt dienen te worden; in ander geval kunnen ongevallen voor de gebruiker ontstaan.

Veiligheidsinstructies specifiek voor dit toestel



WAARSCHUWINGEN

BELANGRIJK: Lees deze gebruiksaanwijzing zorgvuldig en geheel door voordat u probeert dit verwarmingstoestel samen te bouwen, te bedienen of te onderhouden. Onjuist gebruik van dit verwarmingstoestel kan zware letsel of de dood door

**verbranding, vuur, explosie, elektrische schok evenals koolmonoxidevergiftiging veroorzaken.
! GEVAAR! Een koolmonoxidevergiftiging kan dodelijk zijn!**

Koolmonoxidevergiftiging: De vroege symptomen van een koolmonoxidevergiftiging lijken op die van een griep, dus: hoofdpijn, duizeligheid en/of misselijkheid. Indien u deze symptomen zou bemerken, kan dit een teken zijn dat uw verwarmingstoestel niet juist functioneert. **Ga onmiddellijk naar buiten!** Laat uw verwarmingstoestel nakijken. De ene persoon is gevoeliger voor koolmonoxide dan andere: bijv. zwangere vrouwen, personen met hart- of longziektes of anemie, personen onder invloed van alcohol en verder personen die zich op grote hoogten bevinden. Overtuigt u zich er van dat u alle waarschuwingsaanwijzingen gelezen en begrepen hebt. Bewaar deze gebruiksaanwijzing goed voor later gebruik.. Het is uw wegwijzer voor een veilige en juiste bediening van dit verwarmingstoestel.

- Gebruik uitsluitend dieselolie om brand en explosiegevaar te vermijden. In geen geval benzine, petroleum, verfvordunners, alcohol en overige hoog ontvlambare stoffen gebruiken.

Brandstof:

- a) De met vullen van brandstof bezig zijnde personen dienen geschoold te worden en met de aanwijzingen van de producent en de toepasbare richtlijnen voor het veilig vullen van verwarmingstoestellen volledig vertrouwd te zijn.
- b) Als brandstof mag uitsluitend dieselolie gebruikt worden.
- c) Elke vlam, als ook de ontstekingsvlam, dient uit te zijn en het verwarmingstoestel moet afgekoeld zijn voordat dit met brandstof gevuld gaat worden.
- d) Tijdens het vullen van brandstof dienen alle brandstofleidingen en -aansluitingen op lekkage gecontroleerd te worden. Eventuele ondichtheden dienen vóór een nieuwe inbedrijfstelling van het verwarmingstoestel gerepareerd te worden.
- e) Niet meer dan de dagbehoefte aan brandstof binnen gebouwen en in de buurt van het verwarmingstoestel opslaan. Meer omvangrijke brandstofvoorraden buiten het gebouw opslaan.
- f) Brandstofopslag dient een minimale afstand van 7 m tot verwarmingstoestellen, branders, lasapparaten en dergelijke ontstekingsbronnen te hebben (uitgezonderd hiervan de in het verwarmingstoestel geïntegreerde brandstoftank).
- g) Zo mogelijk moet brandstofopslag op plaatsen beperkt worden waar de bodemconstructie het indringen van uitgelopen brandstof verhindert en brandstof niet door lager gelegen brandbronnen ontstoken kan worden.
- h) De brandstofopslag dient volgens de plaatselijke officiële voorschriften plaats te vinden.

Algemeen

- Het verwarmingstoestel nooit in de buurt van benzine, verfvordunners of andere licht ontvlambare dampen gebruiken.
- Alle plaatselijke bepalingen en voorschriften voor het gebruik van dit verwarmingstoestel opvolgen.
- Verwarmingstoestellen, die in de buurt van afdekmaten, tentwanden of andere dakbedekkingstoffen worden gebruikt, dienen op een veilige afstand tot deze materialen opgesteld worden. De aanbevolen minimale afstand bedraagt 3,5 m. Bovendien wordt aanbevolen dat vuurvaste dakbedekkingstoffen worden gebruikt. De dakbedekkingstoffen dienen veilig bevestigd te zijn om deze tegen ontsteking te beschermen en om te verhinderen dat deze stoffen het verwarmingstoestel bij windstoten aanraken en doen kantelen.

- Enkel in goed geventileerde ruimten gebruiken. Voor de inbedrijfstelling er op letten dat per 100.000 BTU/uur verwarmingsvermogen een ventilatieopening van tenminste 2.800 cm² naar verse buitenlucht aanwezig is.
- Uitsluitend op plaatsen gebruiken waar geen ontvlambare dampen, resp. geen hoge stofinhoud aanwezig is.
- Slechts met de op het typeplaatje aangegeven stroomspanning en -frequentie gebruiken.
- Altijd een behoorlijk geaarde verlengkabel met een driepolige stekker gebruiken.
- Minimale afstand tot ontvlambare stoffen en personen:
Uitlaat: 3 m
zijanten, bovenkant en achterkant: 2 m (zie afb. D).
- Voor het vermijden van brandgevaar dient het hete of in gebruik zijnde verwarmingstoestel op een veilige en vlakke ondergrond geplaatst te zijn.
- Het verwarmingstoestel dient in waterpaspositie verplaatst en/of opgeslagen te worden om het morsen van brandstof te vermijden.
- Kinderen en huisdieren bij het verwarmingstoestel op afstand houden.
- De stekker uit het stopcontact nemen, indien het verwarmingstoestel niet gebruikt wordt.
- Het verwarmingstoestel nooit in woon- of slaapr ruimten gebruiken.
- Nooit de luchtinlaat (achterkant) of de luchtuitlaat (voorkant) van het verwarmingstoestel blokkeren.
- Het hete, nog in gebruik zijnde of aan het stroomnet aangesloten verwarmingstoestel nooit verplaatsen, bedienen, met brandstof vullen of onderhouden.
- Geen buisleidingen aan de voor- of achterkant van het toestel monteren.



LET OP:
Gebruik uitsluitend dieselolie om brand en explosiegevaar te vermijden.



Het gebruik als verwarmingsbron voor evenementen en feesten, evenals voor stallingen is absoluut verboden!

Gebruik volgens de bepalingen

De diesel gestookte heteluchtkanonnen van de GD serie zijn uitsluitend voor het indirect verwarmen en drogen in goed geventileerde ruimten of op droge buitenplaatsen, op een veilige afstand van brandbare materialen alsook personen en levende wezens te gebruiken. Let tijdens het gebruik op een stabiele en waterpas zijnde ondergrond. Als brandstof is uitsluitend dieselolie toegestaan.

(De GD series zijn ontwikkeld volgens de nieuwste criteria voor veiligheid, functionaliteit en levensduur. Veiligheidsinrichtingen garanderen de correcte functie van het toestel, gebruiksgeluiden werden tot een minimum gereduceerd en de zorgvuldige keuze van de gebruikte materialen zorgt voor een uiterste betrouwbaarheid.

Montage afb. B

Beschrijving afb. B

1. Frame
2. Schroef
3. Onderlegschiif
4. Wielkap
5. Wiel
6. Bus
7. As

Deze modellen worden met wielen en handgrepen geleverd. De wielen, handgrepen en daarbij behorende bevestigingsonderdelen bevinden zich in de verpakking.

Benodigd werktuig:

- Kruisschroevendraaier PH 2
- Gaffelsleutel
- Hamer

1. De as door het steunframe voor de wielen schuiven. De wielen aan de as bevestigen.
BELANGRIJK: Bij het monteren van de wielen dient de verlengde wielnaaf in de richting van het steunframe voor wielen wijzen (zie afbeelding B).
2. Aan ieder eind van de as een dopmoer plaatsen en deze door licht aankloppen met een hamer bevestigen.
3. Het verwarmingstoestel op het steunframe voor de wielen plaatsen. Er op letten dat de luchtinlaat van het verwarmingstoestel (achterkant) zich niet boven de wielen bevindt. De gaten in de brandstofflens met de gaten in het steunframe voor de wielen uitrichten.
4. De voorste en achterste handgreep op de brandstofflens plaatsen. De schroeven door de brandstofflens en het steunframe voor de wielen voeren. Nadat een schroef is geplaatst, de betreffende moer telkens met de hand vastdraaien.
5. Als alle schroeven zijn geplaatst, de moeren goed vastdraaien.

Veiligheidsinrichtingen

Het dieselgestookte heteluchtkanon beschikt over een elektronische vlambeveiliging. Indien één of meerdere storingen optreden, veroorzaakt deze een stilstand van het toestel. Indien het dieselgestookte heteluchtkanon oververhit is, grijpt een oververhittingsthermostaat in en veroorzaakt een onderbreking van de brandstofftoevoer; de thermostaat stel zich zelf terug, als de temperatuur van de verbrandingskamer op de toegestane maximale waarde gezakt is. Voordat het dieselgestookte heteluchtkanon opnieuw in gebruik wordt genomen, dient de oorzaak van de oververhitting gezocht en verwijderd te worden (bijv. verstopping van de luchtaanzuiging of luchtuitlaat of stilstand van de ventilator). Om het toestel opnieuw te starten, volg de aanwijzingen in het hoofdstuk „**INBEDRIJFSTELLING**“ op.

Handelswijze in noodgeval

Tref de noodzakelijke maatregelen om éérste hulp te verlenen, die met het letsel overeenkomt en vraag zo snel mogelijk gekwalificeerde medische hulp aan. Bescherm gewonde personen voor overig letsel en stel ze gerust.

Voor het eventueel plaatsvinden van een ongeval zou altijd een verbandtrommel, volgens DIN 13164, op de werkplaats beschikbaar moeten zijn. Het uit de verbandtrommel genomen materiaal dient onmiddellijk aangevuld te worden.

Indien u hulp vraagt, geef de volgende gegevens door:

1. **Plaats van het ongeval**
2. **Soort van het ongeval**
3. **Aantal gewonden mensen**
4. **Soort verwondingen**

Eisen aan de bedienende persoon

De bedienende persoon moet, vóór het gebruik van het toestel, de gebruiksaanwijzing goed gelezen hebben.

Kwalificatie

Behalve een uitvoerige instructie door vakkundig verkooppersoneel is er geen speciale kwalificatie voor het gebruik van het toestel nodig.

Minimale leeftijd

Het toestel mag slechts door personen gebruikt worden van 16 jaar of ouder. Uitzondering hierop is het gebruik door jeugdige personen bij een beroepsopleiding ter verkrijging van vaardigheid en indien dit onder toezicht van een opleider plaats vindt.

Scholing

Voor het gebruik van het toestel is passend onderricht voldoende. Een speciale scholing is niet noodzakelijk.

Inbedrijfstelling

Voordat u het dieselgestookte heteluchtkanon in gebruik neemt en dit aan de stroomvoorziening aansluit, controleer of de eigenschappen van de stroomvoorziening met de op het typeplaatje aangegeven waarden in overeenstemming zijn.

WAARSCHUWING:

Het stroomcircuit, waaraan het dieselgestookte heteluchtkanon aangesloten wordt, dient een geïntegreerd RCD 30 mA (beveiligingsschakelaar) te hebben.

Volg alle veiligheidsvoorschriften op.

De brandstofftank met dieselolie vullen. Brandstofftankdop opnieuw sluiten.

De netkabel van het verwarmingstoestel op een standaard veiligheidsstopcontact aansluiten.

Om de machine weer in gebruik te nemen moet: de schakelaar ON/OFF in de positie met het symbool ON („I“) ingesteld worden: de ventilator gaat draaien en na enige seconden begint de verbranding.

Thermostaat:

Met de thermostaat wordt de gewenste ruimtetemperatuur ingesteld. Door het draaien van de thermostaatregelaar (afb. A/a) wordt de gewenste waarde op de linkerdisplay (afb. A/b) gewijzigd. De rechterdisplay (afb. A/c) geeft de globale actuele ruimtetemperatuur aan, gemeten aan het ventilatorwiel.

Zodra de ingestelde temperatuur bereikt wordt, schakelt het dieselgestookte heteluchtkanon automatisch uit. Indien de ingestelde temperatuur daalt, schakelt het dieselgestookte heteluchtkanon opnieuw in.

Gebruiksvoorbeeld:

„II“ (afb. A/d) \Rightarrow 15° werkelijke temperatuur (afb. A/b) \Rightarrow 20° gewenste temperatuur (afb. A/c). \Rightarrow Het dieselgestookte heteluchtkanon verwarmt nu de „ruimte“ op 20° hoog en schakelt dan automatisch weer uit. Indien het apparaat in de positie bedrijfsklaar blijft, schakelt het dieselgestookte heteluchtkanon bij afkoeling van de gewenste temperatuur weer automatisch in.

Gebruiksvoorbeeld:

18° werkelijke temperatuur (afb. A/b) \Rightarrow 15° gewenste temperatuur (afb. A/c). \Rightarrow Het dieselgestookte heteluchtkanon schakelt nu uit. Indien het apparaat in de positie bedrijfsklaar blijft, zal het apparaat bij een temperatuur lager dan 15° automatisch inschakelen.

Bij de eerste start, resp. na een langer niet in gebruik zijn van het dieselgestookte heteluchtkanon kan het enige seconden langer duren, tot de verbranding start.



Om de machine uit te schakelen moet

de schakelaar ON/OFF (afb. A/d) in de positie met het symbool OFF („0“) ingesteld worden. Of de ingestelde temperatuur (afb. A/b) moet geringer ingesteld zijn als de actuele ruimtetemperatuur (afb. A/c).

Aanduidingen**Productveiligheid:**

	
Het product is conform de desbetreffende normen van de Europese Gemeenschap	



Verboden:

	
Niet in woongebieden gebruiken!	Vuur, open vlammen en roken verboden
	
Afdekken verboden	

Waarschuwing:

	
Waarschuwing voor hete oppervlakken	Waarschuwing voor gevaarlijke elektrische spanning
	
Het toestel niet in gesloten ruimten gebruiken!	Waarschuwing voor ontvlambare stoffen
	
Omstanders dienen afstand te houden	Gezondheid waarschuwing / gevaarlijke stoffen



Aanwijzingen:

	
Algemene gebodsaanwijzing	Vóór het gebruik gebruiksaanwijzing lezen







Milieubescherming:

	
Afval niet in het milieu, maar vakkundig verwijderen	Verpakkingsmateriaal van karton bij de daarvoor bestemde recyclingplaatsen inleveren
	
Beschadigde en/of verwijderde elektrische of elektronische apparaten bij de daarvoor bestemde recyclingplaatsen inleveren	

Verpakking:

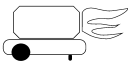
	
Tegen vocht beschermen	Verpakkingsoriëntering - boven
	
Interseroh-Recycling	

Technische gegevens:

	
Aansluiting	Gewicht
	
Verwarmingsvermogen	Ventilatorvermogen
	
Tankinhoud	Brandstofverbruik

rookt	<ol style="list-style-type: none"> 2. De in gebruik zijnde brandstof is vuil of bevat water. 3. Lucht in de brandstofleiding, 4. Onvoldoende hoeveelheid dieselolie in de brander. 5. Te veel dieselolie in de brander. 	<p>luchtuitlaat verwijderen. Positie van de luchttoevoer controleren. Stuwschijf schoonmaken.</p> <ol style="list-style-type: none"> 2. Gebruikte dieselolie door verse dieselolie vervangen. Oliefilter schoonmaken. 3. Dichtheid van de slangen en de oliefilterpakking controleren. 4. Waarde van de pompdruk controleren. Het mondstuk schoonmaken of vervangen. 5. Waarde van de pompdruk controleren. Mondstuk vervangen.
De generator blijft niet staan	<ol style="list-style-type: none"> 1. Pakking van het elektroventiel is defect. 2. Ventilatorthermostaat is defect. 	<ol style="list-style-type: none"> 1. De kast van het elektroventiel vervangen. 2. TR-thermostaat vervangen.
Vlam slaat aan de voorkant uit het toestel	<ol style="list-style-type: none"> 1. Onvoldoende luchttoevoer in de verbrandingskamer. 	<ol style="list-style-type: none"> 1. Ventilator controleren. Luchttoevoer controleren.

Ventilatorvleugel	Elk seizoen of naar behoefte schoonmaken, ventilatorschroef handvast nadraaien.
Motor	Onderhoudsvrij, permanent gesmeerd.

Onderhoud en bewaring

Houd luchtopeningen en motorbehuizing stof- en vuilvrij.

Gebruik voor het reinigen een zacht doekje en een milde zeepoplossing. Vermijd een direct contact van krassende reinigingsmiddelen met het toestel. U mag geen agressieve, vluchtige of bijtende reinigingsmiddelen gebruiken.

Het toestel moet tegen vocht en stof beschermd worden.

Bij een langduriger niet gebruik, het toestel afgedekt op een droge, veilige en voor kinderen niet toegankelijke plaats bewaren.



Let op:

Geen onderhoudswerkzaamheden uitvoeren, zolang het verwarmingstoestel aan het stopcontact aangesloten, in gebruik of warm is. Het niet naleven kan tot zware verbrandingen en elektrische schokken leiden.

Regelmatige onderhoudswerkzaamheden:

Onderdeel	Frequentie
Brandstoftank (afb. F)	Elke 150 - 200 bedrijfsuren of naar behoefte doorspoelen.
Luchtaanzuigfilter (afb. G)	Elke 500 bedrijfsuren of naar behoefte met water en zeep wassen en drogen.
Brandstoffilter (afb. E)	Tweemaal tijdens de verwarmingsperiode of naar behoefte schoonmaken.
Ontstekingsselektroden (afb. C)	Elke 500 bedrijfsuren controleren, afstand 4-5 mm.

Premessa

Per poter essere soddisfatti del Vostro nuovo apparecchio per il periodo più lungo possibile, prima di metterlo in funzione leggere attentamente il Manuale d'Uso e le istruzioni di sicurezza in allegato, per favore. Consigliamo in più di conservare il Manuale d'Uso per caso in cui avreste i dubbi sulle funzioni dell'apparecchio in futuro. Per i motivi dello sviluppo continuo del prodotto ci riserviamo il diritto di esecuzione delle modifiche tecniche per lo scopo di miglioramento dello stesso.

Questo documento rappresenta il Manuale d'Uso originale.

Descrizione dell'apparecchio

Turbina d'aria calda ad olio, professionale e potente, per riscaldamento ed essiccamento per edilizia, agricoltura e per i locali di stoccaggio.

Da utilizzare solo nei locali ben ventilati!

Il riscaldamento avviene con la combustione del gasolio. L'apparecchio è dotato dell'accensione elettronica. Il corpo dell'acciaio affinato con chassis robusto, con funzionamento leggero.

Sballatura

Togliere tutti i materiali d'imballo, contenenti l'apparecchio di riscaldamento per il trasporto. Estrarre l'apparecchio dal cartone. Controllarlo, se non ha subito i danni dal trasporto. In caso dei danni sull'apparecchio, informare immediatamente il venditore, dove avete comprato l'apparecchio.

Descrizione dell'apparecchio (fig. A)

- A. Bocca d'uscita dell'aria calda
 - B. Corpo dell'apparecchio
 - C. Manico
 - D. -
 - E. Avvolgimento del cavo
 - F. Coperchio inferiore
 - G. Indicatore di livello per serbatoio
 - H. Serbatoio di carburante
 - I. Coperchio laterale
 - J. Indicatore di temperatura digitale
 - K. Regolatore di temperatura/termostato
 - L. Interruttore ON/OFF
 - M. Telaio tubolare inferiore
 - N. Serbatoio di carburante
 - O. Filtro carburante
 - P. Pompa con ruota dentata
 - Q. Ventilatore con griglia di protezione
- a. Regolatore del termostato
 - b. Indicatore di temperatura impostata
 - c. Indicatore di temperatura effettiva/ambiente
 - d. Interruttore ON/OFF

Dati tecnici

GD 30 TRI

Tensione/frequenza:	230 V/50 Hz
Rendimento termico:	30 kW/25.800 kcal./h
Potenza del ventilatore:	720 m ³ /h
Volume del serbatoio:	38 l
Consumo di carburante:	circa 2,4 l/h
Tipo di carburante:	gasolio

Lunghezza del cavo di alimentazione:	1,6 m
Peso:	35,5 kg
Cod. ord.:	85109

Istruzioni di sicurezza generali



Leggere attentamente questo Manuale d'Uso. Prendere in conoscenza gli elementi di comando e l'uso corretto dell'apparecchio. Conservare il Manuale d'Uso per le future consultazioni!

Lavoro sicuro

Mantenere pulita la zona di lavoro!

Posto di lavoro disordinato può condurre all'incidente.

Riguardare agli impatti dell'ambiente.

Non sottoporre l'apparecchio alla pioggia.

Non utilizzare l'apparecchio nell'ambiente umido e/o bagnato.

Assicurare la buona illuminazione.

Non utilizzare l'apparecchio in vicinanza dei liquidi infiammabili oppure gas.

Le altre persone tenere in distanza sicura!

Non permettere che le altre persone, soprattutto i bambini tocchino l'apparecchio e il cavo. Mantenerne in distanza sufficiente dalla zona di lavoro.

Conservare bene l'apparecchio!

L'apparecchio non utilizzato dovrebbe essere conservato nel luogo asciutto, chiuso, fuori la portata dei bambini.

Non sovraccaricare l'apparecchio!

Lavorare in gamma di potenza indicata

Utilizzare l'apparecchio giusto!

Non utilizzare l'apparecchio per gli scopi, per i cui non è destinato.

Trattare l'apparecchio con cura!

Rispettare le prescrizioni per la manutenzione e le istruzioni.

Controllare periodicamente il cavo dell'apparecchio e nel caso di danneggiamento far sostituirlo del professionista qualificato.

Controllare periodicamente il cavo di prolunga, sostituirlo se danneggiato.

Porre l'attenzione!

Porre attenzione a ciò, che state facendo. Lavorare razionalmente. Non utilizzare l'apparecchio, quando siete stanchi.

AMMONIMENTO!

L'applicazione degli accessori non adatti può costituire il pericolo delle ferite.

Far riparare l'apparecchio solo dall'elettricista!

Questo apparecchio è conforme alle relative istituzioni di sicurezza. Le riparazioni deve eseguire solo l'elettricista che utilizzerà i ricambi originali, altrimenti ciò potrebbe rappresentare il rischio dell'incidente dell'Utente.

Istruzioni di sicurezza specifiche per l'apparecchio



ISTRUZIONI DI SICUREZZA

IMPORTANTE: Prima di montaggio, uso e manutenzione di questo corpo di riscaldamento leggere attentamente e completamente il presente Manuale. L'uso profano dell'apparecchio può causare le gravi ferite oppure la morte in conseguenza della

bruciatura, dell'incendio, esplosione, scossa elettrica e dell'intossicazione con l'ossido di carbonio.
!! ATTENZIONE: L'intossicazione con l'ossido di carbonio può essere mortale!

Intossicazione con l'ossido di carbonio: I primi indizi d'intossicazione con l'ossido di carbonio assomigliano l'influenza; quindi il mal di testa, capogiro oppure malessere. Sentire questi sintomi può significare che il Vostro apparecchio non funziona correttamente. **Uscire subito fuori!** Far ispezionare il Vostro corpo di riscaldamento. Le certe persone sono più sensibili all'ossido di carbonio; ad es. le donne incinte, le persone con le malattie cardiache oppure polmonari oppure con anemia, le persone sotto l'effetto dell'alcol e quelle che si trovano nelle altezze. Accertarsi di aver letto e capito tutte le istruzioni per la manutenzione. Conservare il Manuale per i consigli futuri. Rappresenta la Vostra guida per la manovra sicura e professionale del corpo di riscaldamento in oggetto.

Utilizzare solo gasolio per evitare l'incendio ed il pericolo d'esplosione. In nessun caso non utilizzare la benzina, petrolio, solventi delle vernici, alcol ed altri combustibili altamente infiammabili.

Combustibile:

- a) Il personale che rabbocca il combustibile deve essere istruito e deve conoscere completamente le istruzioni del costruttore e le direttive applicabili per il riempimento sicuro dei corpi di riscaldamento.
- b) E' ammesso per il combustibile solo il gasolio.
- c) Ogni fiamma, compresa la fiamma d'accensione, deve essere spenta perché il corpo di riscaldamento, prima di rabbocco, deve raffreddarsi.
- d) Al rabbocco del combustibile deve essere controllata la impermeabilità dei tubi per combustibile e dei raccordi. Prima di messa in funzione dell'apparecchio, tutte le eventuali fughe devono essere rimosse.
- e) In vicinanza del corpo di riscaldamento nell'interno degli edifici tenere solo la massima quantità necessaria per il giorno. Le quantità maggiori stoccare fuori l'edificio.
- f) Tutti i magazzini del combustibile devono essere in distanza minima di 7 m dai corpi di riscaldamento, dai bruciatori, saldatrici e dalle analoghe fonti di fiamma (eccezione: serbatoio del combustibile integrato nel corpo di riscaldamento).
- g) Secondo le possibilità, lo stoccaggio dei combustibili deve essere limitato solo per le aree, dove la struttura del suolo impedisce all'accumulo del combustibile defluito e dove il combustibile non può prendere la fiamma dalle fonti d'accensione trovatesi in profondità.
- h) Il combustibile deve essere stoccato rispettando le prescrizioni locali.

Informazioni generali:

- Non utilizzare il corpo di riscaldamento mai in vicinanza alla benzina, ai solventi oppure le altre sostanze che producono i vapori infiammabili.
- Per l'uso del corpo di riscaldamento in oggetto mantenere tutte le regole e norme locali.
- I corpi di riscaldamento utilizzati in vicinanza alle reti di rinforzo, ai teloni oppure altre coperture, devono essere installati in distanza sicura da questi materiali. La distanza minima consigliata è 3,5 m. Si consiglia in più utilizzo della protezione resistente alla fiamma. Le protezioni resistenti alla fiamma devono essere fissate con sicurezza per proteggerle contro l'infiammazione e per evitare il contatto e rovescio del corpo di riscaldamento in colpi del vento.

- Utilizzarlo solo nei locali ben ventilati. Prima di messa in esercizio, accertarsi che per la potenza termica di 100.000 BTU/h sia disponibile la presa d'aria con la sezione minima di 2800 cm².
- Utilizzarlo solo nelle aree prive dei vapori infiammabili rispet. alta percentuale della polvere.
- Utilizzarlo solo con la tensione e frequenza indicate sulla targhetta.
- Utilizzare sempre il cavo di prolunga con la spina a tre spilli, correttamente messo a terra.
- La distanza minima dalle sostanze infiammabili a dalle persone:
scarico fumi: 3 m
dai lati; parte inferiore e posteriore: 2 m (vedi fig. D).
- Per evitare il pericolo dell'incendio, il corpo di riscaldamento in funzione, oppure caldo, deve essere appoggiato sul suolo sicuro e piano.
- Il corpo di riscaldamento deve essere trasportato oppure conservato in posizione orizzontale per evitare l'uscita del combustibile.
- Tenere i bambini e gli animali in distanza sicura dal corpo di riscaldamento.
- Quando il corpo di riscaldamento non viene utilizzato, sconnettere la spina dalla presa.
- Mai utilizzare l'apparecchio nei locali d'abitazione e nelle sale da letto.
- Mai ostruire l'ingresso d'aria (parte posteriore) e l'uscita dell'aria (parte anteriore) del corpo di riscaldamento.
- Mai trasferire, manovrare, rabboccare e mantenere il corpo di riscaldamento se caldo, in funzione oppure collegato alla rete.
- Non montare sulla parte anteriore e posteriore del corpo di riscaldamento qualsiasi tubazione.



ATTENZIONE:
Utilizzare solo il gasolio per evitare l'incendio oppure l'esplosione.



E' inammissibile in ogni caso utilizzare il corpo di riscaldamento per le varie attività come per es. le feste, idem nelle stalle!

Uso in conformità alla destinazione

Gli apparecchi termici ad olio di serie GD vanno utilizzati esclusivamente per il riscaldamento indiretto ed essiccazione all'interno degli spazi ben ventilati oppure nelle zone esterne a distanza sicura dai materiali infiammabili ed anche dalle persone ed animali. Durante il funzionamento occorre provvedere ad una base di appoggio stabile ed orizzontale. E' ammesso utilizzare come carburante solo il gasolio.

(La serie GD, con riguardo alla sicurezza, funzione e vita, segue i recenti criteri: I dispositivi di sicurezza garantiscono la giusta funzione dell'apparecchio, il rumore dall'esercizio è stato ridotto al minimo e la scelta dei materiali accurata garantisce la sua affidabilità.)

Montaggio (fig. B)

Descrizione fig. B

1. Telaio
2. Vite
3. Rondella
4. Coperchio ruota
5. Ruota
6. Guaina
7. Osa

Questi modelli vengono forniti con le ruote e con i manici. Le ruote, i manici e le relative parti di fissaggio fanno parte della fornitura e le troverete nell'imballo.

Utensili occorrenti:

- cacciavite a croce PH 2
- chiave a forchetta
- martello.

1. Infilare l'asse attraverso il telaio di sostegno della ruota. Fissare le ruote all'asse.
IMPORTANTE: Durante il montaggio delle ruote, il mozzo della ruota prolungato deve essere orientato verso la direzione del telaio di sostegno della ruota (vedi figura B)
2. Infilare il dado cieco sulle due estremità dell'asse fissandolo con un leggero colpo di martello.
3. Appoggiare l'apparecchio termico sul telaio di sostegno della ruota. Far attenzione che l'ingresso dell'aria dell'apparecchio (di dietro) si trovi sopra le ruote. I fori sulla flangia del serbatoio di carburante devono essere allineati con quelli del telaio di sostegno della ruota.
4. Infilare il manico anteriore e poi quello posteriore inferiore sulla flangia del serbatoio di carburante. Infilare le viti attraverso i manici, la flangia del serbatoio di carburante e il telaio della ruota. Dopo aver inserito la vite, serrare a mano il relativo dado.
5. Non appena inserite tutte le viti, serrare bene i dadi.

Dispositivi di sicurezza

La turbina d'aria calda ad olio possiede del controllo elettronico della fiamma. In caso dell'avvenimento di uno o più dei guasti in funzione provoca lo spegnimento dell'apparecchio. In surriscaldamento della turbina d'aria calda, il termostato di sicurezza interrompe l'alimentazione del combustibile e torna indietro automaticamente, quando la temperatura nella camera di combustione scende al valore massimo ammissibile. Prima di rimettere in funzione la turbina deve essere trovato il motivo di surriscaldamento e rimuoverlo (ad es. ostruzione della presa d'aria oppure dell'uscita, oppure arresto del ventilatore). Per rimettere l'apparecchio in funzione seguire le istruzioni dell'articolo "MESSA IN FUNZIONE".

Comportamento nel caso d'emergenza

Applicare il pronto soccorso concernente l'incidente e rivolgersi rapidamente al medico qualificato. Proteggere il ferito agli ulteriori incidenti e tranquillizzarlo.

Con riferimento alla DIN 13164, il luogo di lavoro deve essere sempre dotato della cassetta di pronto soccorso per eventuali incidenti. Il materiale utilizzato deve essere aggiunto immediatamente.

In caso di richiesta del pronto soccorso comunicare le seguenti informazioni:

1. **Luogo dell'incidente**
2. **Tipo dell'incidente**
3. **Numero dei feriti**
4. **Tipo della ferita**

Requisiti all'operatore

L'operatore è obbligato, prima di usare la macchina, leggere attentamente il Manuale d'Uso.

Qualifica

Oltre le istruzioni dettagliate del professionista, per uso dell'apparecchio non è necessaria alcuna qualifica speciale.

Età minima

Con apparecchio possono lavorare solo le persone che hanno raggiunto l'età di 16 anni. L'eccezione rappresenta lo sfruttamento dei minorenni per lo scopo dell'addestramento professionale per raggiungere la pratica sotto controllo dell'istruttore.

Istruzioni

Utilizzo dell'apparecchio richiede solo le istruzioni adeguate del professionista rispettivamente leggere il Manuale d'Uso. Non sono necessarie le istruzioni speciali.

Messa in funzione

Prima di messa della turbina ad olio in funzione, e prima del suo collegamento alla rete, verificare se le caratteristiche della rete siano conformi ai valori indicati sulla targhetta.

AVVISO:

Va interposto, sul circuito elettrico a cui è connessa la turbina ad olio, un RCD 30mA (interruttore differenziale contro le correnti sbaliate).

Osservare tutte le precauzioni di sicurezza.

Rabboccare il serbatoio di carburante con gasolio. Quindi chiudere nuovamente il tappo del serbatoio di carburante.

Collegare il cavo di alimentazione della turbina ad una presa di standard con contatto di protezione.

Occorre, per mettere in funzione dell'apparecchio:

spostare l'interruttore ON/OFF nella posizione con il simbolo ON ("I"): il ventilatore inizia a girare e dopo alcuni secondi si accende la combustione.

Termostato:

Agendo sul termostato impostare la temperatura ambiente richiesta. Ruotando il regolatore del termostato (fig. A/a) è possibile cambiare il valore richiesto sul display sinistro (fig. A/b). Il display destro (fig. A/c) indica l'attuale temperatura ambiente approssimativa, misurata sulla ruota del ventilatore.

Non appena raggiunto il valore impostato, la turbina ad olio si spegne in automatico. Se la temperatura ambiente è inferiore a quella impostata, la turbina ad olio si riaccende in automatico.

Esempio dell'uso:

"II" (fig. A/d) ⇔ 15°: temperatura effettiva (fig. A/b)

⇔ 20°: temperatura richiesta (fig. A/c). ⇔

La turbina ad olio ora scalda lo "spazio" ai 20° per poi spegnersi in automatico. Se l'apparecchio rimane nella posizione stand-by, la turbina si riaccende nuovamente in automatico al momento del calo della temperatura sotto il valore impostato.

Esempio dell'uso:

18°: temperatura effettiva (fig. A/c) ⇨ 15°:
 temperatura richiesta (fig. A/b). ⇨ Ora la turbina ad
 olio si spegne. Se l'apparecchio rimane nella posizione
 stand-by, si riaccende nuovamente in automatico al
 momento del calo della temperatura sotto i 15°.

Al primo avvio o dopo un periodo di disuso prolungato
 della turbina ad olio, può durare anche alcuni secondi
 prima che la combustione si avvii.



Occorre, per spegnere l'apparecchio:

spostare l'interruttore ON/OFF (fig. A/d) nella posizione
 con il simbolo OFF ("0"). Oppure, la temperatura impostata
 (fig. A/b) va impostata sul valore più basso rispetto a
 quello dell'attuale temperatura ambiente (fig. A/c).

Segnaletica**Sicurezza del prodotto:**

	
Prodotto è conforme alle relative norme CE	



Divieti:

	
Non utilizzare nelle zone di abitazione!	Divieto di fiamma viva, fonte della luce non protetta e fumare!
attua	
Non coprire!	



Avviso:

	
Avviso alle superfici calde	Avviso alla pericolosa tensione elettrica
	
Non utilizzare l'apparecchio nei locali chiusi	Avviso alle sostanze infiammabili
	
Avviso alla pericolosa tensione elettrica	Salute di allarme / sostanze pericolose

Direttive



	
Divieto generale	Prima dell'uso leggere il Manuale d'Uso

Tutela dell'ambiente:







	
Smaltire i rifiuti in modo professionale, che non stia inquinato l'ambiente.	Il materiale d'imballo di cartone può essere consegnato al Centro di raccolta allo scopo di riciclo.

	
Gli apparecchi elettrici/elettronici difettosi e/o da smaltire devono essere consegnati ai centri autorizzati.	

Imballo:

	
Proteggere all'umidità	L'imballo deve essere rivolto verso alto
	
Interseroh Recycling	

Dati tecnici:

	
Allacciamento	Peso
	
Rendimento termico	Rendimento della turbina
	
Volume del serbatoio	Consumo del combustibile

Dichiarazione di conformità CE

Dichiariamo con il presente noi,

Güde GmbH & Co. KG
 Birkichstrasse 6
 D-74549 Wolpertshausen
 Germania,

che la concezione e costruzione degli apparecchi sotto elencati, nelle realizzazioni che stiamo introducendo alla vendita, sono conformi ai requisiti principali delle direttive CE sulla sicurezza ed igiene.

Nel caso della modifica dell'apparecchio da noi non autorizzata, la presente dichiarazione perde la propria validità.

Identificazione degli apparecchi:GD 30 TRI
 Cod. ord.:#85109

Direttive CE applicabili:

2006/95 EG
 2004/108 EG

Applicate norme armonizzate:

EN 13842:2004
 EN 60335-1:2002+A11+A1+A12+A2+A13+A14
 EN 60335-2-102:2006
 EN 13842:2004
 EN 55014-1:2006+A1
 EN 55014-2:1997+A1+A2
 EN 61000-3-2:2006+A1+A2
 EN 61000-3-3:2008

Data/firma del Costruttore: 02.03.2012



Dati sul sottoscritto:
 delegato,

Amministratore

Sig. Arnold

Documentazione tecnica:

J. Bürkle FBL; QS

Smaltimento

Le istruzioni per lo smaltimento derivano dai pittogrammi attaccati sull'apparecchio e sull'imballo. La descrizione dei singoli significati riporta il capitolo "Segnaletica".

Smaltimento dell'imballo da trasporto

L'imballo protegge l'apparecchio contro i danni durante il trasporto. I materiali d'imballo sono scelti a seconda la tutela dell'ambiente ed il modo di smaltimento, perciò possono essere riciclati.

Il ritorno dell'imballo in circolazione dei materiali risparmia le materie prime e diminuisce i costi di lavorazione dei rifiuti.

Le singole parti dell'imballo (es. fogli, styropor) possono essere pericolosi per i bambini. **Esiste il pericolo di soffocamento!**

Tenere le parti dell'imballo fuori portata dei bambini e smaltirli prima possibile.

Assistenza tecnica

Avete le domande tecniche? Contestazioni? Avete bisogno dei ricambi oppure del Manuale d'Uso?

Sul nostro sito www.guede.com, nel settore Assistenza tecnica, Vi aiuteremo velocemente ed in via non burocratica. Ci dareste la mano, per favore, per poter aiutar Vi? Per poter identificare il Vostro apparecchio nel caso di contestazione abbiamo bisogno del numero di serie, cod. ord. e l'anno di produzione. Tutte queste indicazioni troverete sulla targhetta della macchina. Per avere questi dati sempre disponibili, indicarli qui sotto, per favore:

N° serie:

Cod. ord.:

Anno di produzione:

Tel.: +49 (0) 79 04 / 700-360
Fax: +49 (0) 79 04 / 700-51999
E-Mail: support@ts.guede.com

Garanzia

La garanzia include esclusivamente i difetti del materiale oppure i difetti di produzione. All'eventuale contestazione nel periodo di garanzia occorre allegare l'originale del documento d'acquisto con la data. La garanzia esclude l'uso profano, per es. sovraccarico dell'apparecchio, manomissioni dai terzi oppure i danni dall'oggetto estraneo. La garanzia esclude idem non mantenimento del Manuale d'Uso e di Manutenzione e l'usura normale.

Trasporto



AMMONIMENTO

**Prima di trasportare l'apparecchio:
Spegnere l'apparecchio secondo le istruzioni dell'articolo precedente; sconnetterlo dalla rete e attendere che si raffredda.**

Prima di sollevamento oppure trasporto dell'apparecchio, accertarsi che il tappo del serbatoio sia ben serrato. E' possibile prendere l'apparecchio sui manichi e spostarlo sulle ruote.

Guasti e rimozione

Guasto	Causa eventuale	Rimozione
Ventilatore non parte e la fiamma non avvampa	<ol style="list-style-type: none">1. Manca la fonte d'alimentazione2. Avvolgimento del motore bruciato oppure rotto	<ol style="list-style-type: none">1. Controllare le caratteristiche della fonte d'alimentazione Controllare la funzione e la posizione dell'interruttore Controllare il fusibile2. Sostituire il motore
Ventilatore parte e la fiamma non avvampa oppure si spegne subito	<ol style="list-style-type: none">1. Accensione non funziona2. Controllo fiamma guasto3. Fotocellula non funziona4. Olio mancante oppure insufficiente nel bruciatore5. Elettrovalvola non funziona	<ol style="list-style-type: none">1. Controllare le connessioni del cavo d'accensione sugli elettrodi e sul trasformatore Controllare la posizione degli elettrodi Controllare la pulizia degli elettrodi Cambiare il trasformatore d'accensione2. Sostituire l'apparecchio3. Pulire o cambiare la fotocellula4. Controllare il giunto pompa-motore Controllare la presenza dell'aria nel condotto del combustibile; controllare i flessibili e le guarnizioni del filtro; pulire l'ugello o cambiarlo in caso di necessità5. Controllare la connessione alla rete Pulire l'elettrovalvola, cambiarla in caso di necessità
Ventilatore parte e la fiamma avvampa, ma fuma	<ol style="list-style-type: none">1. L'aria comburente insufficiente2. Combustibile utilizzato è sporco oppure contiene l'acqua3. L'aria nel condotto del combustibile4. Quantità gasolio nel bruciatore insufficiente5. Troppo gasolio nel bruciatore	<ol style="list-style-type: none">1. Togliere tutte le ostruzioni possibili ed intasamenti della presa/uscita d'aria Controllare la posizione dell'anello di controllo d'alimentazione dell'aria Pulire il premistoppa2. Gasolio sporco sostituire di quello pulito Pulire filtro d'olio3. Controllare la tenuta dei flessibili e la guarnizione del filtro4. Controllare il valore di pressione della pompa Pulire o cambiare l'ugello5. Controllare il valore di pressione della pompa Cambiare l'ugello
Generatore non si ferma	<ol style="list-style-type: none">1. Guarnizione e difettosa della elettrovalvola2. Termostato del ventilatore guasto	<ol style="list-style-type: none">1. Gehäuse des Elektroventils ersetzen.2. TR-Thermostat ersetzen.
Svampa la fiamma anteriormente dall'apparecchio	<ol style="list-style-type: none">1. L'alimentazione dell'aria nella camera di combustione insufficiente	<ol style="list-style-type: none">1. Ventilator prüfen. Luftzufuhr überprüfen.

Manutenzione e conservazione

Mantenere sempre privi di polvere la fessura di ventilazione e corpo dell'apparecchio.

Per la pulizia utilizzare uno straccio morbido e leggera soluzione di sapone. Evitare il contatto diretto dell'apparecchio con i mezzi da pulizia taglienti. Non utilizzare i detergenti aggressivi, volatili e/o corrosivi.

Proteggere l'apparecchio all'umidità ed alla polvere.

Nel caso, in cui l'apparecchio non dovrà essere utilizzato per tempo più lungo, conservarlo coperto nel luogo asciutto, sicuro e inaccessibile ai bambini.



Attenzione:

Non eseguire la manutenzione sull'apparecchio connesso alla presa, in funzione, oppure se caldo. Non rispettarlo può causare le gravi lesioni e la scossa elettrica.

Manutenzione ordinaria:

Parte	Frequenza
Serbatoio del combustibile (fig. F)	Sciacquarlo ogni 150 – 200 ore d'esercizio oppure secondo la necessità
Filtro d'aria (fig. G)	Ogni 500 ore d'esercizio e/o secondo la necessità, lavare con l'acqua e sapone e asciugare
Filtro del combustibile (fig. E)	Pulire due volte durante la stagione oppure in caso di necessità
Elettrodi d'accensione (fig. C)	Controllare ogni 500 ore d'esercizio, distanza 4-5 mm
Pale del ventilatore	Pulire ogni stagione e/o secondo la necessità, serrare il dado della ruota con la mano
Motore	Senza manutenzione, con lubrificazione permanente

Bevezetés

Annak érdekében, hogy új berendezése hosszú ideig szolgálatra legyen és elégedettségre szolgáljon, üzembehelyezése előtt gondosan tanulmányozza át a használati utasítást és a mellékelt biztonsági utasításokat. Továbbá azt tanácsoljuk, hogy a használati utasítást és a biztonsági előírásokat őrizze meg arra az esetre, ha a későbbiekben szüksége lesz rá. Termékeink állandó fejlesztése érdekében jogot tartunk gépeink műszaki tökéletesítésére. A használati utasítást tartsa a gép közelében.
Ez a dokumentum eredeti használati utasítás

A gép leírása

Professzionális és nagy teljesítményű forrólevegős olajturbina építészetben, földművelés területén és raktárakban fűtéshez és szárításhoz használható. Kizárólag jól szellőztethető helységeekben szabad üzemeltetni!

Gázolajjal fűt. A berendezés elektronikus (gyújtással) bekapcsolással van ellátva. A gép korpusza nemesacélból készült, hatalmas alvázzal van ellátva, ami bebiztosítja egyszerű mozgását.

Tartozékok

Távolítsa el a csomagoló anyagot, melybe, a fűtőtest, szállítás alatt be volt csomagolva.
A fűtőtestet ellenőrizze, nem rongálódott-e meg szállítás alatt.
Az esetben, ha a fűtőtest meg van rongálódva, haladéktalanul forduljon az értékesítőhöz.

A gép tartozékai (A.ábra)

- A. Forró levegő kivezetése
- B. Készülék teste
- C. Fogantyú
- D. -
- E. Kábeltekercselés
- F. Alsó fedél
- G. Tartály kijelzője
- H. Üzemanyag tartály
- I. Kerék
- J. Oldalsó fedél
- K. Digitális hőmérséklet kijelző
- L. Hőmérséklet szabályzó/termosztát
- M. BE/KI kapcsoló
- N. Alsó csőváz
- O. Üzemanyag tartály
- P. Üzemanyag szűrő
- Q. Szivattyú fogaskerékkel
- R. Ventilátorvédő ráccsal
 - a. Termosztát szabályzó
 - b. Igényelt hőmérséklet kijelző
 - c. Valós/szobahőmérséklet kijelző
 - d. ON/OFF kapcsoló

Műszaki adatok

GD 30 TRI

Feszültség /frekvencia 230 V/50 Hz
Fűtési teljesítmény 30 kW /25.800 kcal/ó)
Ventilátor teljesítménye 720 m³/h
Tartály térfogata: 38 l
Üzemanyag fogyasztás: cca. 2,4 l/h

Fűtőanyag: gázolaj
Bevezető kábel hossza: 1,6 m
Tömeg: 35,5 kg
Megrendelési sz. 85109

Általános biztonsági utasítások



A gép üzembehelyezése előtt figyelmesen tanulmányozza át a használati utasítást, s a gép kezelésekor feltétlenül tartsa be. A biztonsági utasítást gondosan őrizze meg további használatra!

Biztonságos munka

Munkahelyét tartsa rendben!

A munkahelyen lévő rendetlenség baleseteket idézhet elő.

Vegye figyelembe a környezeti sajátosságokat

A gépet tilos kitenni eső hatásának.

Tilos nyirkos, vagy nedves környezetben használni.

Biztosítsa be megfelelő megvilágítást.

Tilos a gépet tűzveszélyes folyadékok, vagy gázok közelében használni.

Idegen személyeket tartson a géptől biztonságos távolságban!

Ne engedje, hogy idegen személyek, főleg gyerekek, kapcsolatba lépjenek a géppel és a kábellel. Tartsa őket munkaterületétől megfelelő távolságban!

Gépet tartsa biztonságos helyen!

Azokat a berendezéseket, melyeket nem használnak, tartsa száraz, zárt helyen, ahová nem juthatnak gyerekek.

Tilos a gépet túlterhelni!

Minden munkához megfelelő teljesítményű gépet használjon!

Használjon megfelelő gépet!

A gépet kizárólag rendeltetésének megfelelően szabad használni.

Gondoskodjon gépéről!

Tartsa be a karbantartásra és az alkatrészek cseréjére vonatkozó utasításokat.

Ügyeljen arra, hogy a gép kábele sértetlen legyen, szükség esetén cseréltesse ki szakemberrel, a hosszabbító kábelt, szükség esetén, cserélje ki.

Legyen figyelmes!

Ügyeljen arra, amit csinál. Munkáját felelősségteljesen végezze. Tilos a géppel dolgozni, ha fáradt.

FIGYELMEZTETÉS!

A gyártó által nem ajánlott alkatrészek és tartozékok sebesülés veszéllyel járhatnak.

A gépet kizárólag szakemberrel javíttassa meg!

A gép eleget tesz az illetékes biztonsági előírásoknak. A gépet kizárólag szakember javíthatja meg, eredeti alkatrészek alkalmazásával. Ellenkező esetben balesetveszély fenyeget.

A gépre vonatkozó speciális biztonsági utasítások



FIGYELMEZTETÉS

FONTOS: A fűtőtest szerelése, kezelése és karbantartás előtt figyelmesen olvassa el a komplett használati utasítást. A fűtőtest laikus használata komoly égési, vagy halálos sebesüléseket, tüzet, robbanást, áramütést, vagy szénmonoxid mérgezést okozhat.

! VIGYÁZZ: A szénmonoxid mérgezés halálos lehet!

Szénmonoxid mérgezés: A szénmonoxid mérgezés korai tünetei hasonlóak, mint az influenza tünetei, vagyis fejfájás, szédülés és/vagy rosszullét. Az esetben, ha ezeket a tüneteket észleli, ez azt jelenti, hogy a fűtőtest nem működik szabályosan. **Azonnal menjen ki a helyiségből!** A fűtőtestet ellenőriztetni kell. Egyes személyek a szénmonoxidra érzékenyebbek, mások kevésbé, pl. terhes nők, szív- és tüdőbeteg személyek, vérszegények, személyek ittas állapotban, s személyek, akik magasan vannak. Bizonyosodjon meg arról, hogy minden utasítást elolvasson és megértett. A használati utasítást őrizze meg további szükségletre, ugyanis segítőtársa lesz a fűtőtest szakszerű kezelésében.

- Kizárólag gázolajat használjon, hogy megelőzze a tűz- és robbanásveszélyt. Szigorúan tilos benzin, földgáz, festékhígító, alkohol és más tűzveszélyes anyagok használata.

Üzemanyag:

- a) A személyzet, aki az üzemanyagot a gépbe tölti, ki kell, hogy legyen képezve és tökéletesen felvilágosítva a gyártó utasításaival és a fűtőtestek biztonságos töltésére vonatkozó szabályzatokkal.
- b) Üzemanyagként kizárólag gázolajat szabad használni.
- c) Minden lángot el kell oltani, beleértve a gyújtó lángot is, hogy a fűtőtest, az üzemanyag töltése előtt, kihűlhessen.
- d) Az üzemanyag töltése előtt győződjön meg arról, hogy az üzemanyag vezetékai és csatlakozók tömítettek legyenek. Az esetleges hibákat el kell távolítani a fűtőtest ismételt üzembehelyezése előtt.
- e) Az épületben, a fűtőtest közelében, kizárólag az üzemanyag napi adagját szabad tárolni. Nagyobb mennyiségű üzemanyagot az épületen kívül tároljon.
- f) Az üzemanyag raktárok minimálisan 7 m-es távolságban legyenek a fűtőtestektől, égőktől, hegesztőktől és más hasonló gyújtó berendezésektől (kivételt képez a fűtőtestbe integrált üzemanyagtartály).
- g) Lehetőség szerint az üzemanyagokat olyan térségben tárolja, ahol a padló konstrukció megakadályozza a kifolyt üzemanyag felhalmozódását, s az üzemanyag nem tud meggyulladni a lent elhelyezett gyújtó berendezésektől.
- h) Az üzemanyagok a helyi hivatalos rendelkezések szerint tárolja.

Általános tudnivalók:

- Fűtőtestet tilos benzin, festék hígítók, vagy más tűzveszélyes párolgó anyagok közelében használni.
- A fűtőtest használatakor szigorúan tartsa be a helyi előírásokat és rendeleteket.
- A z esetben, ha a fűtőtesteket feszítő hálózatok, ponyvavázon és más fedő szerkezetek közelében használja, tartsa be ez anyagoktól a biztonságos távolságot. Az ajánlott minimális biztonsági távolság 3,5 m. Ajánlatos tűzálló fedő anyagok használata. A tűzálló fedőanyagot úgy erősítse fel, hogy védve legyen meggyulladás ellen, s hogy esetleges szél esetén ne érjen a fűtőtesthez, s azt ne borítsa fel.
- Kizárólag jól szellőztethető helyiségben szabad használni. Ügyeljen arra, hogy 100.000 BTU/ó fűtési teljesítmény esetén minimálisan 2800 cm² nagyságú szellőztető nyílás biztosítsa be a kapcsolatot a kinti friss levegővel.
- Kizárólag olyan helyen szabad használni, ahol nincs jelen tűzveszélyes pára, esetleg magas portartalom.
- Az áramkör feszültségének és frekvenciájának meg kell egyeznie a gép típuscímkéjén feltüntetett adatokkal.

- Kizárólag szabályszerűen leföldelt hosszabbító kábelt használjon három pólusú dugvillával.
- Minimális távolság tűzveszélyes anyagoktól és személyektől: kipufogó cső: mindkét oldalon 3 m, a felső és hátsó résztől: 2 m. (lásd D.ábra)
- A forró, vagy működő fűtőtestet állítsa biztonságos és egyenes felületre, hogy megelőzze a tűzveszélyt.
- A fűtőtestet kizárólag vízszintes helyzetben szabad szállítani, vagy tárolni, hogy megakadályozza, hogy az üzemanyag kifolyjon.
- Gyerekeket és háziállatokat tartson a fűtőtesttől biztonságos távolságban.
- Az esetben, ha a fűtőtestet kikapcsolja, a dugvillát is húzza ki a konnektorból.
- Tilos a fűtőtestet lakó helyiségekben, vagy hálószobában használni.
- Tilos meggátolni a levegő fűtőtestbe való belépését (hátsó rész) és a levegő fűtőtestből való eltávozását (első rész).
- Tilos a fűtőtest áthelyezése, kezelése, tankolása és karbantartása addig, míg forró, működik, vagy be van kapcsolva az áramkörbe.
- Tilos csövet szerelni a fűtőtest első, vagy hátsó részére.



VIGYÁZZ:
Kizárólag gázolajat használjon, hogy megelőzze a robbanást, vagy tűz keletkezését.



Szigorúan tilos a fűtőtestet, rendezvények és ünnepélyek alkalmával, fűtésre használni, s ugyanígy tilos a használata istállókban!

Rendeltetés szerinti használat

A GD sorozatú olaj fűtésű ventilátorok kizárólag a jól szellőztetett térség vagy száraz kinti térségek közvetett fűtésére használható, biztonságos távolságra a gyúlékony anyagoktól, valamint személyektől és állatoktól. Üzemelés közben ügyelni kell a stabil és vízszintes alapzatra. Fűtőanyagként csak gázolaj használható. (A GD séria biztonsági, használhatósági és tartóssági szempontból, megfelel a legmodernebb kritériumoknak: A biztonsági berendezések bebiztosítják a gép helyes funkcióját, a munkazajok a legalacsonyabbra lettek csökkentve, s az anyag gondos kiválasztása a gépet maximálisan megbízhatóvá teszi.)

Szerelés B.ábra

A B.ábra leírása

1. Keret
2. Csavar
3. Alátét
4. Kerék fedele
5. Kerék
6. Tok
7. Tengely

Ezek a modellek kerekkel és fogantyúval vannak szállítva Kerekeket, fogantyút, rögzítő elemek a szállítmány göngyölegében találhatók.

Szükséges szerszámok:

- Kereszt csavarhúzó PH 2
- villáskulcs
- kalapács

1. A tengelyt húzza át a keréktámasztó keretén. Kerekeket erősítse a tengelyre.
Fontos: A kerekek felszerelésénél a kerék hosszabb agya a keréktámasztó kerete felé néz (lásd B ábrát)
2. A tengely mindkét végére tegye fel az anyacsavart és azt erősítse fel gyenge kalapácsütégettel.
3. Fűtő ventilátort ültesse a keréktámasztó keretére. Ügyeljen arra, hogy a levegő bemenetel a fűtő ventilátorba (hátról) a kerekek felett legyen. A fűtőanyag tartály karimáján lévő lyukaknak illeszkedniük kell a kerék vázán lévő lyukakra.
4. Az első és hátsó fogantyút illessze a fűtőanyag tartály karimájára. A csavarokat húzza át a fogantyún, fűtőanyag tartály karimáján és a keréktámasztó vázán. A csavar betétele után mindig húzza meg az illetékes anyát kézzel.
Ha minden csavar be van téve, az anyákat húzza be.

Biztonsági berendezések

A forrólevégős olajturbina lángja elektronikus ellenőrzés alatt áll. Az esetben, ha üzemzavar áll be, az elektronikus kontroll leállítja a gépet. Az esetben, ha a forrólevégős olajturbina túlhevül, bekapcsolódik a túlhevülés elleni termosztát és megszünteti az üzemanyag gépbe való vezetését; mielőtt az égési tér hőmérséklete újra a megengedett maximális hőmérsékletre csökken, a termosztát automatikusan visszakapcsol. A forrólevégős olajturbina ismételt üzembehelyezése előtt, feltétlenül meg kell állapítani és el kell távolítani a túlhevülés okát. (pl. a levegő be/kivezetéke el van dugulva, vagy megállt a ventilátor). A berendezés ismételt bekapcsolásakor feltétlenül tartsa be az „**ÜZEMBEHELYEZÉS**” fejezetben foglalt utasításokat.

Viselkedés kényszerhelyzetben

Igyekezzen a balesetnek megfelelően első segélyt nyújtani, s minél hamarabb biztosítsa be orvosi segítségét.
A sebesültet nyugtassa meg, s védje további balesettől.

A DIN 13164 szabvány szerint, az esetleges balesetek esetére, a munkahelyen mindig kéznél legyen az elsősegély készlet. Azt, amit a készletből kivesz, azonnal vissza kell pótolni. Az esetben, ha segítséget hív, az alábbi adatokat jelentse be:

1. **A baleset színhelye**
2. **A baleset típusa**
3. **Sebesültek száma**
4. **A sebesülés típusai**

Követelmények a gép kezelőjére

A gép kezelője, használat előtt, figyelmesen olvassa el a használati utasítást.

Szakképzettség

A gép használatához elegendő szakember felvilágosítása resp. a használati utasítással való megismerkedés. Speciális képzés nem szükséges

Minimális korhatár

A géppel kizárólag 16 éven felüliszemélyek dolgozhatnak. Kivételt képez a fiatalokorúak foglalkoztatása szakképzés alatt, az oktató felügyelete mellett, szakképzettség elsajátítása érdekében.

Képzés

A gép használatához elegendő szakember felvilágosítása resp. a használati utasítással való megismerkedés. Speciális képzés nem szükséges.

Üzembe állítás

Az olaj hőlégfűvő turbina üzembe állítása és hálózatba kapcsolása előtt ellenőrizze azt, hogy a hálózat tulajdonságai megegyeznek a típus címkén lévő adatokkal.

Intelmek:

Az olaj hőlégfűvő turbinát RCD 30 mA csak védő kapcsolóval (hibaáram kikapcsolóval) ellátott áramkörre szabad csatlakoztatni.

Tartsa be minden biztonsági utasítást.

A fűtőanyag tartályba öntsön gázolajat. A fűtőanyag tartály fedelét ismét csukja le.

A ventilátortápláló kábel dugóját nyomja védő szeggel ellátott standard dugaszaljba.

A készülék üzembe helyezéséhez muszáj:

Átkapcsolni az ON/OFF kapcsolót az ON („I”) szimbólumhoz. Ventilátor megindul és néhány másodperc múlva bekapcsol a gyújtás.

Termosztát:

Termosztattal beállítja, az igényelt szobahőmérsékletet. A termosztát szabályozójának forgatásával (A/a ábra) változtatjuk az igényelt érték a bal képernyőn (A/b ábra). Jobb képernyő (A/c ábra) mutatja az aktuális szobahőmérséklet megközelítő értékét, mérve a ventilátor kerekén.

A beállított hőmérséklet elérése után az hőlégfűvő automatikusan kikapcsol. Ha a hőmérséklet a beállított hőmérséklet alá csökken, akkor a hőlégfűvő ismét bekapcsol.

Használati példa:

„II” (A/d ábra) \Rightarrow 15° valós hőmérséklet (A/b ábra)
 \Rightarrow 20° igényelt hőmérséklet (A/c ábra) \Rightarrow
 A gázolaj hőlégfűvő a „térseget” 20° kifűti, utána automatikusan kikapcsol. Ha a készülék készenléti állapotban marad, a hő légfűvő a hőmérséklet beállított érték alá csökkenése után ismét magától bekapcsol.

Használati példa:

18° valós hőmérséklet (A/c ábra) \Rightarrow 15° igényelt hőmérséklet (A/b ábra). \Rightarrow A gázolaj hőlégfűvő most kikapcsol. Ha a készülék készenléti állapotban marad, a hő légfűvő a hőmérséklet 15° alá csökkenése után magától bekapcsol.

Az első üzembe állításnál, illetve hosszabb ideig tartó használaton kívül tétel után a hőlégfűvő beindulása tarthat néhány másodpercet.

A készülék kikapcsolásához:

ON/OFF kapcsolót (A/d ábra.) át kell kapcsolni az OFF („O”) helyzetbe. Vagy a beállított hőmérsékletet (A/b ábra) alacsonyabbra kell beállítani, mint a szoba hőmérsékletet(A/c ábra).

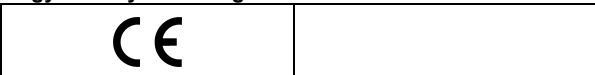

Jelzések a gépen

A gyártmány biztonsága:



A gyártmány eleget tesz az illetékes EU normák követelményeinek	
---	--



Tiltalmak:

	
Tilos lakott területen használni!	Tilos a dohányzás és nyílt láng használata!
	
Tilos letakarni!	

Figyelmeztetés:

	
Figyelmeztetés forró felület	Figyelmeztetés! Veszélyes magas feszültség!
	
Tilos a gép használata zárt helységben!	Figyelmeztetés tűzveszélyes anyagokra
	
Figyelmeztetés veszélyes villamos feszültség	Egészségügyi figyelmeztetés / veszélyes anyagok



Utasítások:

	
Általános tilalom!	Használat előtt olvassa el a használati utasítást!

Környezetvédelem:

	
A hulladékot úgy semmisítse meg, hogy ne ártson a környezetnek	A karton csomagolást, megsemmisítésre, át lehet adni hulladékgyűjtőbe
	
Hibás és/vagy megsemmisített villany, vagy elektromos gépeket át kell adni az illetékes gyűjtőtelepre.	

Csomagolás:

	
Védje nedvesség ellen!	A csomagolást felállított helyzetben tartsa!
	
Interseroh-Recycling	

Műszaki adatok:

	
Dugvilla	Súly
	
Fűtő teljesítmény	A turbina teljesítménye
	
Tartály kőbirtalma	Üzemanyag szükséglet

EU AZONOSSÁGI NYILATKOZAT

Ezennel,

a Güde GmbH & Co. KG
Birkichstraße 6,
D-74549 Wolpertshausen,
Németország

kijelentjük, hogy az alábbiakban megjelölt gépipari termék, koncepciója és tervezése, az általunk forgalomba kerülő kivitelezésben, megfelel az EU illetékes biztonsági és higiéniai szabályzatok alapkövetelményeinek.

A gépen, a velünk való konzultáció nélkül végzett változások esetén, a jelen nyilatkozat érvényét veszti.

A gép jelzése: GD 30 TRI
Megr.szám.: #85109

Illetékes ES előírások:

2006/95 EG
2004/108 EG

Használt harmonizált normák:

EN 13842:2004
EN 60335-1:2002+A11+A1+A12+A2+A13+A14
EN 60335-2-102:2006
EN 13842:2004
EN 55014-1:2006+A1
EN 55014-2:1997+A1+A2
EN 61000-3-2:2006+A1+A2
EN 61000-3-3:2008

Dátum/a gyártó aláírása: 2012-03-02



Az aláíró személy adatai: Arnold úr, ügyvezető igazgató

Műszaki dokumentáció: J. Bürkle FBL; QS

Megsemmisítés

A berendezés megsemmisítése a gépen elhelyezett piktogramokból olvasható le. Az egyes jelzések értelmét a „Jelzések” fejezetben találja meg.

A csomagolás megsemmisítése

A csomagolás védi a gépet szállítás alatti megrongálódás ellen. A csomagolás anyaga az ökológiai szempontok és megsemmisítési lehetőségek szerint lett kiválasztva, tehát recikálható.

A csomagolóanyag körforgalomba való visszatérése nyersanyagot takarít meg és csökkenti a hulladék mennyiségét.

A csomagolóanyag egyes részei (pl. fólia, polisztrén), veszélyesek lehetnek gyerekek számára. **Fulladás veszélye fenyeget!**

Tehát a csomagolóanyag illetékes darabjait raktározza olyan helyen, ahová nem juthatnak gyerekek, s minél előbb semmisítse meg.

Szervíz

Vannak műszaki kérdései? Reklamáció? Szüksége van pótalkatrészekre, vagy használati utasításra?

Honlapunkon www.guede.com-on, a **Szervíz** fejezetben, gyorsan és bürokráciát kizárva segítségére leszünk.

alternatív elérhetőségünk:

E- mail:support@ts.guede.com. Segítsenek, hogy segíthessünk Önöknek. Ahhoz, hogy esetleges reklamáció esetén berendezését identifíkálhassuk, szükségünk van a széria számra, megrendelési számra és a gyártási évrre. Ezeket az adatokat megtalálja gépe típuscímkéjén. Annak érdekében, hogy ezek az adatok állandóan a keze ügyében legyenek, kérem, írja be az alábbi táblázatba.

Széria szám:

Megrendelési szám:

Gyártási év:

Tel.: +49 (0) 79 04 / 700-360
 Fax: +49 (0) 79 04 / 700-51999
 E-Mail: support@ts.guede.com

Jótállás

A jótállás kizárólag azokra a hibákra vonatkozik, melyeket az anyag hibája, vagy gyártási hiba idézett elő. A jótállási igény benyújtása esetén mellékelje az eredeti, vásárlási dátummal ellátott, számlát. A jótállás nem vonatkozik a szakszerűtlen eljárás következtében beálló hibákra, pl. a berendezés túlterhelése, erőszakos kezelése, a gép megrongálása idegen behatás révén, vagy idegen tárgyakkal. Az esetben, ha a hibák a használati, szerelési utasítás mellőzése, vagy normális kopás eredményei, a jótállás erre sem vonatkozik.

Szállítás



FIGYELMEZTETÉS

A gép szállítása előtt:

A gépet, az előző fejezetben foglaltak szerint, kapcsolja ki; kapcsolja ki az áramkörből a dugvilla konektorból való eltávolításával, s a forrólevegős generátort hagyja kihűlni.

A berendezés emelése, vagy áthelyezése előtt, bizonyosodjon meg arról, hogy az üzemanyagtartály kupakja biztonságosan be van zárva. Ezt követően, egyszerűen megfogja a gép markolóját és halad vele.

Üzemzavarok és eltávolításuk

Üzemzavar	Lehetséges okok	Eltávolítás
A ventilátor nem startol a láng nem jelenik meg.	<ol style="list-style-type: none"> Hiányzik a tápforrás A motor tekercselések i van égve, vagy el van szakadva 	<ol style="list-style-type: none"> Ellenőrizze a tápforrás tulajdonságait. Ellenőrizze a kapcsoló működőképességét és helyzetét. Ellenőrizze az olvadó biztosítékot. Cserélje ki a motort
Ventillátor startol, a láng nem jelenik meg, vagy azonnal kialszik.	<ol style="list-style-type: none"> A kapcsolás nem működik. A láng kontroll hibás. A fotocella nem működik. Az égőbe nem jut olaj, vagy nem elegendő mennyiség ben. Az elektrosze lep nem működik. 	<ol style="list-style-type: none"> Ellenőrizze a gyújtó kábel csatlakozását az elektródához és a transzformátorhoz. Ellenőrizze az elektródák helyzetét. Ellenőrizze, tiszták-e az elektródák. Cserélje ki a gyújtó transzformátort. Cserélje ki a gépet. Tisztítsa ki, vagy cserélje ki a fotocellát. Ellenőrizze a szivattyú csatlakozást. Ellenőrizze, nincs-e levegő az üzemanyag csővezetékében. Ellenőrizze a cső és a szűrő tömítését. Tisztítsa ki a szórófejet, szükség esetén cserélje ki . Ellenőrizze az áramköri csatlakozást. Az elektroszelepet tisztítsa ki, szükség esetén cserélje ki
Ventillátor startol, a láng megjelenik, de füstöl	<ol style="list-style-type: none"> Nem elegendő égési levegő. A használt üzemanyag nem tiszta, vagy vizet tartalmaz. Az üzemanyag csőrendsze rébe levegő került. Az égőben nem elegendő a gázolaj. Az égőben túlságosan sok a gázolaj. 	<ol style="list-style-type: none"> Minden lehetséges akadályt és dugulást távolítson el a be/kilépő levegő útjából. Ellenőrizze a légvezeték ellenőrző gyűrűjének a helyzetét. Tisztítsa ki a rekeszt. A használt gázolajat cserélje ki frissre. Tisztítsa ki az olajsűrőt. Ellenőrizze a cső és az olajsűrő tömítését. Ellenőrizze, a szivattyú nyomásának az értékét. Tisztítsa ki, vagy cserélje ki a szórófejet. Ellenőrizze a szivattyú nyomásának az értékét. Cserélje ki a szórófejet.
A generátor nem marad megállva.	<ol style="list-style-type: none"> Az elektrosze lep tömítése hibás. A ventilátor termosztátj a hibás. 	<ol style="list-style-type: none"> Cserélje ki az elektroszelepet. A ventilátor termosztátot cserélje ki .
A gép elején a láng kitör.	<ol style="list-style-type: none"> Az égési kamrába elégtelen levegő jut. 	<ol style="list-style-type: none"> Ellenőrizze a ventilátort. Ellenőrizze a levegő vezetéket.

Karbantartás és raktározás

A levegő nyílását és a gép korpuszt tartsa por és szennyeződésmentes állapotban.

Tisztításhoz puha ruhát és szappanos vizet használjon. A berendezés tisztításához ne használjon éles segédeszközöket. Akadályozza meg, hogy a gép agresszív tisztító szerekkel kerüljön kapcsolatba. Ne használjon agresszív, illanó és maró mosószereket.

A berendezést védje nedvesség és por ellen.

Az esetben, ha a gépet hosszabb ideig nem használja, takarja le és tegye száraz, biztonságos, gyerekek számára hozzáférhetetlen helyre.



Vigyázz:

Tilos a gépen karbantartást végezni az esetben, ha a fűtőtest be van kapcsolva az áramkörbe, működik, vagy még forró. A figyelmeztetés be nem tartása esetén komoly égési sebesülések és áramütés veszélye fenyeget.

Rendszeres karbantartás:

A gép részei	Gyakoriság
Üzemanyagtar tály (F.ábra)	Minden 150 – 200 munkaóra elteltével, vagy szükség esetén, öblítse ki .
Levegő szűrő (G.ábra)	Minden 500 munkaóra elteltével, vagy szükség esetén, mossa ki vízzel és szappannal és szárítsa meg.
Égési szűrő (E.ábra)	A fűtési szezon alatt kétszer, vagy szükség esetén, ki kell tisztítani.
Gyújtó elektródák (C.ábra)	Ellenőrizze minden 500 munkaóra elteltével, az elektródák távolsága 4-5 mm legyen.
A ventilátor lapátkái	Minden szezonban, vagy szükség esetén tisztítsa meg. A ventilátor kerekén lévő csavarokat kézzel szorítsa be.
Motor	Karbantartás nélküli, állandó kenéssel.

Uvod

Še pred uporabo naprave natančno preberite priložena navodila za uporabo in varnostne napotke; le tako bo Vaša naprava služila dolgo časa svojemu namenu. Priporočamo pa tudi, da navodila shranite na varno mesto, da jih lahko vedno in ponovno uporabite, kadar jih boste potrebovali. V okvirju stalnega izboljševanja in razvijanja naših izdelkov si pridržujemo pravico do tehničnih sprememb izdelka.

Ta dokument se smatra za original priloženih navodil za uporabo.

Opis naprave

Profesionalna zmogljiva oljna turbina na vroči zrak za ogrevanje in sušenje v gradbeništvu, poljedelstvu in skladiščnih prostorih.

Uporabljajte le v dobro prezračenih prostorih !

Ogreva samo na dizelski pogon. Naprava je opremljena z elektronskim vžigom. Trup je izdelan iz žlahtnega jekla z masivnim podvozjem in enostavnim delovanjem.

Izvezanje iz ovitka

Ovitek, v katerem je bil izdelek shranjen zaradi transporta, pospravite ločeno od naprave.

Grelnik vzemite iz škatle.

Preverite, če se naprava pri transportu slučajno ni poškodovala. V kolikor je grelnik poškodovan, obvestite o tem prodajalca, pri katerem ste napravo kupili.

Opis naprave (slika A)

- A. Izhod vročega zraka
 - B. Trup naprave
 - C. Ročaj
 - D. -
 - E. Navitje kabla
 - F. Spodnji pokrov
 - G. Indikator rezervoarja
 - H. Rezervoar za gorivo
 - I. Kolo
 - J. Stranski ščitnik
 - K. Digitalni indikator temperature
 - L. Regulator temperature/termostat
 - M. Stikalo ON/OFF
 - N. Spodnji cevni okvir
 - O. Rezervoar za gorivo
 - P. Filter za gorivo
 - Q. Črpalka z nazobčanim kolesom
 - R. Ventilator z zaščitno mrežico
-
- a. Regulator termostata
 - b. Indikator zahtevane temperature
 - c. Indikator dejanske/sobne temperature
 - d. Stikalo ON/OFF

Tehnični podatki

GD 30 TRI

Napetost in frekvenca:	230 V, 50 Hz
Zmogljivost ogrevanja:	30 kW (25.800 kcal/h)
Zmogljivost ventilatorja:	720 m ³ /h
Vsebina rezervoarja:	38 l
Poraba goriva:	približno 2,4 l/h
Vrsta plina:	dizel
Dolžina električnega kabla:	1,6 m
Teža:	35,5 kg
Kat. št.	85109

Splošna varnostna navodila

 Natančno preberite navodila, ki jih držite v roki. Seznanite se z nastavitvami in s pravilno uporabo naprave. Navodila za uporabo shranite na varno mesto za kasnejšo rabo!

Varno delo

Vaše delovno mesto mora biti pospravljeno!

Nered na delovnem mestu lahko privede do nesreče.

Upoštevajte vplive okolja.

Naprave ne izpostavljajte dežju.

Naprave ne uporabljajte v vlažnem ali mokrem okolju.

Poskrbite za dobro razsvetljavo.

Naprave ne uporabljajte v bližini vnetljivih tekočin ali plinov.

Druge osebe naj stojijo v varni razdalji!

Druge osebe, predvsem pa otroci naj se ne dotikajo naprave in kabla. Vedno naj se nahajajo v varni razdalji od delovnega mesta.

Napravo shranjujte na varnem!

Naprave, ki jih ne uporabljate, shranjujte v suhem in zaprtem prostoru, izven dosega otrok.

Ne preobremenjujte naprave!

Napravo uporabljajte v okviru njene zmogljivosti.

Stojte pravilno in v ravnotežju!

Ne uporabljajte naprave v namen, kateremu ne služi.

Negujte svojo napravo!

Upoštevajte vzdrževalne predpise in navodila.

Redno preverjajte kabel naprave; morebitno zamenjavo poškodovanega kabla prepustite raje strokovnjakom.

Redno preverjajte podaljške in jih zamenjajte, ko so poškodovani.

Bodite previdni.

Pazite, kako delate. Pri delu bodite zbrani. Ne uporabljajte stroja, če ste utrujeni.

OPOZORILO!

Uporaba druge opreme je lahko potencialni povzročitelj poškodb.

Popravilo naprave prepustite strokovnjakom!

Ta naprava odgovarja primernim varnostnim ukrepom. Napravo lahko popravlja le strokovnjak električar in uporablja le originalne dele; nestrokovno rokovanje ali poseganje v napravo je za uporabnika nevarno.

Varnostni napotki in specifične lastnosti naprave

OPOZORILNI NAPOTKI

POMEMBNO: Pred montažo, rokovanjem in vzdrževanjem tega grelnika natančno in v celoti preberite ta navodila. Nestrokovna uporaba naprave lahko povzroči hude poškodbe ali celo smrt zaradi opeklin, požara, eksplozije ali zastrupitve z ogljikovim monoksidom.

! POZOR: Zastrupitev z ogljikovim monoksidom je smrtno nevarna!

Zastrupitev z ogljikovim monoksidom: Prvi znaki zastrupitve z ogljikovim monoksidom so podobni gripi: glavobol, vrtoglavica in/ali slabost. V kolikor te simptome zaznate lahko to pomeni, da vaš grelnik najverjetneje ne deluje pravilno. **Takoj zapustite prostor!** Pustite grelnik strokovnjaku, da ga pregleda. Nekateri osebe so bolj dovzetne vplivu ogljikovega monoksida od drugih: npr. nosečnice, osebe obolele s srčnimi oz. dihalnimi boleznimi ali z anemijo, osebe pod vplivom alkohola in osebe, ki

delajo v višinah. Prepričajte se, če ste prebrali vse napotke glede vzdrževanja in jih pravilno dojeli. Ta navodila shranite na varno za poznejšo rabo. Navodila služijo kot vodič za strokovno rokovanje in uporabo s to napravo.

- Uporabljajte samo dizel, da preprečite morebiten požar ali eksplozijo. V nobenem primeru ne uporabljajte bencina, nafte, barvnih razredčil, alkohola ali druge lahko vnetljive snovi.

Gorivo:

- a) Osebe, ki doliva gorivo, mora biti izurjeno in povsem seznanjeno z napotki proizvajalca in dodatnimi smernicami za varno dolivanje goriva v grelnike.
- b) Kot gorivo je priporočen le dizel.
- c) Vsak plamen, vključno s tistim, ki služi le za vžig odpihnite, saj se mora trup naprave pred dolivanjem goriva ustrezno ohladiti.
- d) Še pred dolivanjem goriva preverite krogotok goriva in priključke na napravi, če so zatesnjeni. Morebitne netesne dele popravite še preden napravo uporabite oziroma spravite v pogon.
- e) V objektih, v bližini grelnika shranjujte le običajno dnevno dozo goriva. Večje zaloge goriva shranjujte izven objekta.
- f) Vsa skladišča za gorivo morajo biti vsaj 7 m oddaljena od grelnikov, gorilnikov, varilnih strojev in podobnih virov vžiga (izjema: rezervoar za gorivo, vgrajen v grelniku).
- g) Po možnosti se skladiščenje goriv omeji samo na področja, v katerih talna konstrukcija preprečuje kopičenje izteklega goriva, da se gorivo ne vžge zaradi morebitnih globoko uskladiščenih virov vžiga.
- h) Gorivo skladiščite v skladu s krajevno veljavnimi predpisi.

Splošne informacije:

- Nikoli ne uporabljajte grelnika v bližini bencina, barvnih razredčil ali drugih lahko vnetljivih hlapov.
- Pri uporabi tega grelnika upoštevajte vse krajevno veljavna določila in predpise.
- Grelniki, ki se uporabljajo v bližini ojačevalnih mrež, ponjav ali drugih kritin, se morajo nahajati v varni razdalji od omenjenih materialov. Priporočeno najmanjše odstopanje je 3,5 m. Hkrati se priporoča uporaba kritin, odpornih na ogenj. Na ogenj odporne kritine morajo biti varno pritrjene, da so zavarovane pred vžigom, ter da se prepreči dotik in premik grelnika v primeru sukovitega vetra.
- Uporabljajte le v dobro prezračjenih prostorih. Pred uvedbo v pogon mora biti za hlajenje stroja z grelno zmogljivostjo 100.000 BTU/h dimenzija prezračevalne odprtine najmanj 2800 cm², ki mora biti neposredno povezana z zunanjim zrakom.
- Uporabljajte le na mestih brez prisotnosti vnetljivih hlapov oz. visok delež prašnih delcev.
- Priključujte le na napetost in frekvenco, ki sta navedeni na tipski etiketi.
- Vedno uporabljajte pravilno ozemljen podaljševalni kabel s tri elektrodni vtičem.
- Minimalno odstopanje od vnetljivih snovi in oseb: izpušna odprtina: 3 m po strani, zgoraj in od zadaj: 2 m. (Glej sliko D)
- Kot preventivni ukrep za preprečevanje morebitnega požara mora vroča oz. delujoča naprava stati na ravni in varni površini.
- Grelnik premeščajte na skladiščite v vodoravnem položaju, da preprečite slučajno iztekanje goriva.

- Otroci in domače živali morajo biti v varni razdalji od grelnika.
- V kolikor grelnika ne uporabljate, izvlecite vtič iz vtičnice.
- Ne uporabljajte grelnika v stanovanjskih prostorih in spalnicah.
- Nikoli ne omejujte vstopa oz. izstopa zraka na zadnji oz. na sprednji strani naprave.
- V kolikor je naprava še vroča, če deluje oz. če je priključena na električno omrežje, je ne prenašajte, se je ne dotikajte in niti je ne vzdržujte oz. ne dolivajte gorivo.
- Na sprednjo in zadnjo stran trupa ne montirajte nobenih cevi.

▲ POZOR:

Uporabljajte le dizel, da preprečite morebiten požar ali eksplozijo.

▲ Uporaba tovrstnega grelnika za proslave in podobne akcije, kot tudi za ogrevanje hlevov je strogo prepovedano!

Uporaba v skladu z namenom

Oljni ventilatorji serije GD na vroči zrak uporabljajte izključno samo za ogrevanje oz. sušenje v dobro zračenih prostorih ali v suhem zunanem okolju ter v varni razdalji od vnetljivih materialov oz. živali. Medtem ko deluje, pazite na stabilno in vodoravno podlago. Kot gorivo je dovoljen le dizel.

(Pri seriji GD smo zaradi varnosti, načina delovanja in uporabnosti naprav, upoštevali sledeče kriterije: Varnostne naprave zagotavljajo pravilno delovanje, hrupnost je znižana na minimum; natančna izbira materialov iz katerega so izdelane, jim daje uporabniško zanesljivost).

Montaža slika B

Opis slika B

1. Okvir
2. Vijak
3. Podložka
4. Pokrov kolesa
5. Kolo
6. Ohišje
7. Os

Ti modeli se dobavljajo s kolesi in ročaji. Kolesa, ročaje in ustrezen pritrdilni material boste našli v škatli pošiljke.

Orodje, ki ga potrebujete:

- križni izvijač PH 2
- montažni ključ
- kladivo.

1. Os napeljite skozi naslonski okvir kolesa. Kolesa pritrdite na os.
POMEMBNO: Pri montaži koles: podaljšani naboj kolesa mora biti obrnjen v smeri naslonskega okvirja kolesa (glej sliko 3).
2. Na vsak konec osi namestite prevlečeno matico in jo pritrdite s kladivom (z rahlimi udarci).
3. Grelni ventilator namestite na naslonski okvir kolesa. Pri tem pazite, da bo dovod zraka za grelnik (zadaj) nad kolesi. Odprtine na prirobnici rezervoarja za gorivo namestite na odprtine naslonskega okvirja kolesa.

4. Sprednji in zadnji ročaj namestite na prirobnico rezervoarja za gorivo. Vijake napeljite skozi ročaje, naprej skozi prirobnico rezervoarja za gorivo in skozi naslonski okvir kolesa. Ko vstavite vijake privijte vsako matico najprej z roko.
5. V kolikor so priviti vsi vijaki, matice privijte.

Varnostna naprava

Oljna turbina na vroči zrak ima elektronsko kontrolo plamena. V kolikor pride pri delovanju do morebitne okvare, se stroj samodejno zaustavi. V kolikor je turbina pregreta, termostat poskrbi za izklop zaradi pregretja s tem, da prekine dovod goriva; termostat se samodejno vrne nazaj, ko temperatura v vžigalni komori pade pod dovoljeno najvišjo vrednost. Pred ponovno uvedbo turbine v pogon poiščite vzrok za pregrevanje in ga odpravite (npr. če se zamaši vstop in izstop zraka oz. če se zaustavi ventilator). Za ponovni zagon naprave upoštevajte navodila v poglavju »**UVEDBA V POGON**«.

Ukrepi v zasilnih primerih

Poškodovani osebi začnite čimprej dajati ustrezno prvo pomoč in pokličite zdravnika specialista v najkrajšem možnem času.

Zavarujte jo pred drugimi nevarnostmi in jo pomirite.

Zaradi morebitne nezgode mora biti na delovnem mestu vedno pri roki škatla prve pomoči kot narekuje standard DIN 13164. Material, ki ga porabite, nemudoma dopolnite.

V kolikor potrebujete pomoč, sporočite sledeče podatke:

1. Kraj nezgode
2. Vrsta nezgode
3. Število ranjenih oseb
4. Vrsta poškodbe

Zahteve, ki jih mora spolnjevati uporabnik

Uporabnik je pred uporabo naprave dolžan natančno prebrati navodilo za uporabo.

Izobrazba

Za uporabo ni potrebna nobena posebna izobrazba, razen strokovnih napotkov v zvezi z uporabo naprave.

Minimalna starost

Mladoletniki lahko uporabljajo napravo, ko dopolnijo 16. leto starosti. Izjema so mladoletniki, ki se kot vajenci udeležijo del z namenom, da se naučijo pravilne uporabe; morajo pa biti pod stalnim nadzorom učitelja.

Šolanje

Glede pravilne uporabe se posvetujte z izkušeno osebo in natančno preberite navodilo za uporabo. Posebno šolanje zato ni potrebno.

Uvedba v pogon

Pred uvedbo oljnega ventilatorja v pogon oz. pred priključitvijo na električno omrežje preverite, če se parametri vira električne energije ujemajo s parametri, ki se nahajajo na tipski etiketi naprave.

OPOZORILO:

V električni krogotok, na katerega je oljni ventilator priključen, mora biti vgrajen tudi RCD 30mA (zaščitno stikalo proti nihanju toka).

Upoštevajte vse varnostne ukrepe.

V rezervoar za gorivo nalijte dizel. Pokrov rezervoarja ponovno zaprite.

Električni kabel grelnika priključite v standardno vtičnico na zidu z ustrezno varovalko.

Za uvedbo stroja v pogon storite sledeče:

vključite stikalo »ON/OFF« v položaj z oznako („I“): ventilator steče in čez nekaj trenutkov poskrbi za vžig.

Termostat:

S pomočjo termostata se nastavi zahtevana sobna temperatura. O obračunjem regulatorja vrtljajev (slika A/a) se spremeni zahtevana vrednost na levem zaslonu (slika A/B) Desni displej (slika A/c) prikazuje približno aktualno sobno temperaturo, izmerjeno na kolesu ventilatorja.

Takoj, ko se pojavi nastavljena temperatura, se oljni ventilator samodejno izklopi. V kolikor ne doseže ustrezne temperature, se oljni ventilator ponovno samodejno vklopi.

Primer uporabe:

„II“ (slika A/d) ⇨ 15° dejanska temperatura (slika A/b) ⇨ 20° zahtevana temperatura (slika A/c). ⇨
Oljni grelni ventilator sedaj ogreje prostor na 20° in nato se ponovno samodejno izklopi. V kolikor naprava ostane v stanju pripravljenosti, potem se ventilator samodejno vklopi, kadar temperatura pade pod določeno mejo.

Primer uporabe:

18° dejanska temperatura (slika A/c) ⇨ 15° zahtevana temperatura (slika A/B) ⇨
Oljni grelni ventilator se sedaj izklopi. V kolikor naprava ostane v režimu stanja pripravljenosti, se samodejno vklopi kadar pade pod 15°C.

Ob prvem vklopu oz., če se ne uporablja dalj časa, lahko traja par sekund preden se proces sežiganja ponovno vklopi.

Da izklopite stroj, storite sledeče:



Stikalo ON/OFF (slika A/d) prekopite v položaj s simbolom OFF („0“). Ali nastavljena temperatura (slika A/b) mora biti nastavljena nižje od aktualne sobne temperature (slika A/c).

Oznaka

Varnost izdelka:

	
Naprava odgovarja standardom EU	



Prepovedi:

	
Ne uporabljajte v stanovanjskih poslopijih!	Uporaba odprtega ognja in kajenje sta prepovedana!
	
Ne pokrивaj!	



Opozorilo:

	
Nevarnost opeklin zaradi vroče površine	Opozorilo pred nevarnostjo električnega udara
	
Ne uporabljaj naprave v zaprtem prostoru!	Izogibajte se stiku z vnetljivimi snovmi
	
Opozorilo pred nevarnostjo električnega udara	Zdravstvena opozorila / nevarnih snovi



Ukazi:

	
Splošni znak prepovedi	Pred uporabo natančno preberite navodila za uporabo

Varovanje bivanjskega okolja:

	
Odpadke odvrzite odgovorno - tako da ne škodujete bivanjskemu okolju	Kartonski ovitek je namenjen za reciklažo, odnesite ga v surovino.
	
Poškodovane in/ali dotrajane električne naprave oddajte v surovino ali na ustrezno mesto.	

Ovitek:

	
Zavarujte pred vlago.	Ovitek mora stati navpično.
	
Interseroh-Recycling-Reciklaža	

Tehnični podatki :

	
Priključek	Teža
	
Zmogljivost ogrevanja	Zmogljivost turbine
	
Vsebina rezervoarja	Poraba goriva

IZJAVA O ISTOVETNOSTI EU

S tem izjavljamo,

Güde GmbH & Co. KG
Birkichstrasse 6
D-74549 Wolpertshausen
Nemčija

da konceptija in zgradba spodaj navedenih naprav v izvedbah, ki jih uvajamo na trg, odgovarja pristojnim osnovnim zahtevam smernic EU za varnost in higieno. **V primeru spremembe naprave, o kateri se niste posvetovali z nami, ta izjava izgubi svojo veljavnost.**

Oznake na napravah: GD 30 TRI
Kat. št.: #85109

Uporabne smernice EU:

2006/95 EG
 2004/108 EG

Uporabljeni usklajeni standardi:

EN 13842:2004
 EN 60335-1:2002+A11+A1+A12+A2+A13+A14
 EN 60335-2-102:2006
 EN 13842:2004
 EN 55014-1:2006+A1
 EN 55014-2:1997+A1+A2
 EN 61000-3-2:2006+A1+A2
 EN 61000-3-3:2008

Datum/podpis proizvajalca: 02.03.2012



Podatki o podpisniku:

direktor
gospod Arnold

Tehnična dokumentacija:

J. Bürkle FBL; QS

Odstranjevanje

Napotki za odstranjevanje izhajajo iz ideogramov, ki se nahajajo na napravi oziroma na ovitku. Njihov pomen je razložen v poglavju »Oznake na napravi«.

Način odstranjevanja ovitka

Ovitek ščiti napravo, da se med transportom ne poškoduje. Ovitek izbiramo glede na način njegove ponovne uporabe ali načina odlaganja. Večinoma je embalaža namenjena za reciklažo.

Ponovna uporaba ovitka kot surovine zmanjšuje stroške nastale z odstranjevanjem odpadkov.

Deli ovitka (npr. folije, Styropor®), so lahko nevarni za otroke. **Obstaja nevarnost zadušitve!**

Dele ovitka shranjujte izven dosega majhnih otrok; čimprej jih odstranite.

Servis

Ali imate **tehnična vprašanja? Reklamacijo? Ali potrebujete rezervne dele ali nova navodila za uporabo?**

Na naši spletni strani www.guede.com Vam bomo v oddelku **Servis** hitro pomagali. Prosimo, pomagajte nam, da bomo lahko mi pomagali vam. Da lahko Vašo napravo v primeru reklamiranja identificiramo, prosimo, da nam pošljete serijsko številko, št. naročila in leto izdelave. Vse navedene podatke boste našli na tipski etiketi. Da imate vse navedene informacije pri roki, jih prosim vnesite tu:

Serijska številka:

Številka naročila:

Leto izdelave:

Telefon:

+49 (0) 79 04 / 700-360

Telefaks:

+49 (0) 79 04 / 700-51999

E-pošta:

support@ts.guede.com

Garancija

Garancija velja za izključne napake na materialu ali na proizvodne napake. Pri uveljavljanju reklamacije v času garancije priložite originalen račun, na katerem mora biti čitljiv datum prodaje. Garancija ne velja, v kolikor napravo uporablja oseba, ki ni strokovno usposobljena, ali če do okvare pride zaradi nestrokovnega posega v napravo ali stika s tujki. Neupoštevanje navodil za uporabo in montažo, ter posledice normalne uporabe ne sodijo v sklop garancije.

Prenašanje

⚠ OPOZORILO

**Pred prevažanjem/prenašanjem naprave:
Napravo izklopite tako, kot je opisano v prejšnjem odstavku: vtič izvlčite iz vtičnice in pustite generator naprave, da se ohladi.**

Preden dvignete oz. premestite napravo se prepričajte, če je pokrov rezervoarja dobro zaprt.
Napravo enostavno dvignite za ročaj in prepeljite drugam.

Odpravljanje morebitnih napak

Okvara	Možen vzrok	Rešitev
Ventilator se ne vključi, plamen ne zagori.	<ol style="list-style-type: none">1. Manjka vir napajanja2. Navitje motorja je prežgano oz. pretrgano.	<ol style="list-style-type: none">1. Preverite lastnosti vira el. energije. Preverite delovanje in položaj stikala. Preverite topljivo varovalko.2. Zamenjajte motor
Ventilator se vključi a plamen ne zagori oz. takoj ugasne.	<ol style="list-style-type: none">1. Ne deluje vžig.2. Nadzor plamena je v okvari.3. Fotocelica ne deluje4. V gorilnik sploh ne priteka ali teče premajhna količina olja.5. Elektroventil ne deluje.	<ol style="list-style-type: none">1. Preverite priključke kablov za vžig na elektrode in transformator. Preverite položaj elektrod. Preglejte elektrode, če so čiste. Transformator vžiga zamenjajte z novim.2. Napravo zamenjajte z novo3. Očistite ali zamenjajte fotocelico z novo.4. Preverite povezavo črpalka – motor. Preverite prisotnost zraka v rezervoarju za gorivo. Preverite cevi in tesnila filtrov. Očistite šobo in jo po potrebi zamenjajte z novo.5. Preverite priključek na omrežje. Elektro-ventil očistite po potrebi zamenjajte z novim.
Ventilator se zažene, plamen zagori, vendar uhaja dim.	<ol style="list-style-type: none">1. Zmanjkuje zraka, namenjenega za vžig.2. Uporabljen o gorivo je umazano ali vsebuje vodo.3. V napeljava za gorivo je zrak.	<ol style="list-style-type: none">1. Odstranite morebitne ovire, ki bi lahko zamašile dovod oz. odvod zraka. Preverite položaj kontrolnega obročka na priključku zraka. Zaslonko očistite.2. Star dizel zamenjajte z novim. Očistite oljni filter.3. Preverite tesnost cevi in tesnilo oljnega filtra.4. Preverite tlak v črpalki.

	<ol style="list-style-type: none">4. Zmanjkuje dizla v gorilniku.5. Preveč goriva (dizla) v gorilniku.	<ol style="list-style-type: none">5. Šobo očistite ali zamenjajte z novo. Preverite tlak v črpalki. Šobo zamenjajte z novo.
Generator ne miruje	<ol style="list-style-type: none">1. Tesnilo elektroventila je poškodovano.2. Termostat ventilatorja je pokvarjen.	<ol style="list-style-type: none">1. Trup elektroventila zamenjajte z novim.2. Termostat ventilatorja zamenjajte z novim.
Kadar gori – plamen uhaja od spredaj ven.	<ol style="list-style-type: none">1. Premalo zraka v žgalni komori.	<ol style="list-style-type: none">1. Preverite ventilator. Preverite dovod zraka.

Vzdrževanje in skladiščenje

Odprtino za zrak in trup morata biti brez prahu in čista.

Za čiščenje uporabljajte mehko krpo in blago milnico. Preprečite neposreden stik jedkih čistilnih sredstev in naprave. Ne uporabljajte ostrih, hlapljivih ali jedkih čistilnih sredstev.

Napravo ustrezno zaščitite pred vlago in prahom.

Kadar je ne uporabljate, napravo pokrijte in jo shranite na suho in varno mesto, izven dosega otrok.

⚠ Opozorilo:

Kadar naprava deluje, je priključena na el. omrežje ali je še vroča, je ne vzdržujte. Neupoštevanje tega napotka lahko povzroči hude opekline ali električni udar.

Redno vzdrževanje:

Del	Pogostost
Rezervoar za gorivo (slika F)	Izpirajte vsakih 150 – 200 delovnih ur ali po potrebi
Zračni filter (slika G)	Vsakih 500 delovnih ur ali po potrebi operite z vodo in milom ter dobro posušite.
Filter za gorivo (slika E)	Očistite dvakrat v sezoni ali po potrebi.
Elektrode za vžig (slika C)	Preverjajte vsakih 500 obratovalnih ur, oddaljenost 4-5 mm.
Lopaticice ventilatorja	Očistite vsako sezono ali po potrebi, vijak kolesa na ventilatorju privijte z roko.
Motor	Vzdrževanje ni potrebno; mazanje poteka samodejno.

Uvod

Da biste postigli najduži mogući radni vijek Vašeg električnog postrojenja, prije prvog puštanja uređaja u rad pažljivo pročitajte sve upute navedene u priručniku za korištenje ovog uređaja i priložene sigurnosne upute. Osim toga Vam preporučujemo, da naputak za upotrebu čuvate za slučaj potrebe odnosno za slučaj bilo kakvih sumnja ili pitanja u vezi korištenja ovog uređaja. Iz razloga postepenog tehničkog razvoja proizvoda pridržavamo pravo na tehničke izmjene u svrhu poboljšanja performansa istog.

Kod ovog dokumenta se radi o originalnom naputku za korištenje.

Oznaka uređaja

Profesionalni veoma snažni ventilator na ulje za grijanje i sušenje u građevinarstvu, poljoprivredi i skladišnim prostorijama.

Upotrebljava se u dobro provjetrenim prostorijama!

Grije se pomoću dizela. Uređaj je opremljen elektronskim paljenjem. Tijelo je proizvedeno od žestokog čelika s masivnim podvozjem i jednostavnim radom.

Vađenje iz ambalaže

Skinite kompletno ambalažni materijal u kojem se nalazio uređaj.

Uređaj izvadite iz kutije.

Uređaj provjerite, da li prilikom transporta nije došlo do oštećenja. Ako je tijelo uređaja oštećeno, odmah obavjestite prodavača, kod kojeg ste uređaj kupili.

Popis uređaja (vidi sliku A)

- A. Priključak vrućeg zraka
 - B. Tijelo uređaja
 - C. Rukohvat
 - D. -
 - E. Namotaj kabla
 - F. Donji poklopac
 - G. Indikator rezervoara
 - H. Rezervoar za gorivo
 - I. Kotač
 - J. Bočni štitnik
 - K. Digitalni indikator temperature
 - L. Regulator temperature/termostat
 - M. Gumb ON/OFF
 - N. Donji okvir cijevi
 - O. Rezervoar za gorivo
 - P. Filtar za gorivo
 - Q. Crpka sa nazupčanim kotačem
 - R. Ventilator sa zaštitnom mrežicom
-
- a. Regulator termostata
 - b. Indikator zahtijevane temperature
 - c. Indikator realne/sobne temperature
 - d. Gumb ON/OFF

Tehnički podaci

GD 30 TRI

Napon/frekvencija: 230 V / 50 Hz
Snaga grijanja: 30 kW/25.800 kcal./h
Snaga ventilatora: 720 m³/h
Sadržaj rezervoara: 38 l

Potrošnja goriva: cca 2,4 l/h
Vrsta plina: dizel
Duljina električnog kabla: 1,6 m
Težina: 35,5 kg
Kat br.: 85109

Opće upute za sigurnost na radu



Ove upute za rukovanje pažljivo pročitajte. Upoznajte se s načinom i ispravnim korištenjem uređaja i njegovim komandnim elementima. Ove upute za korištenje sačuvajte na sigurno mjesto za kasniju uporabu.

Siugran rad

Održavajte svoje radilište uredno !

Nered na radnom mjestu može uzrokovati ozljede pri radu.

Računajte sa utjecajima u okolini

Uređaj ne smje biti izložen kiši.

Ne upotrabljavajte uređaj u vlažnoj ili mokroj sredini.

Radno mjesto mora biti uvijek dobro osvijetljeno.

Uređaj ne koristite u blizini zapaljivih tečnosti ili goriva.

Ostale osobe dužne su zadržavati se u sigurnoj udaljenosti od uređaja!

Ostalim osobama a pogotovo djeci je upotreba uređaja i kabla strogo zabranjena. Osigurajte da su u dovoljnoj udaljenosti od radnog mjesta.

Stroj uvijek čuvajte na sigurnom mjestu!

Opremu, koju ne upotrebjavate čuvajte na suhom, zaključanom mjestu, van dosega djece.

Nikad ne preopterećujte uređaj!

Uvijek radite u radnom opsegu snage uređaja.

Koristite strojeve prema njihovoj namjeni.

Ne koristite kabao u svrhu za koju nije namijenjen.

Redovito negujte uređaj!

Pridržavajte se propisa o održavanju i uputa.

Redovito provjeravajte priključni kabel uređaja, u slučaju oštećenja odnesite uređaj stručnjaku radi zamjene.

Redovno provjeravajte produžne kablove, u slučaju potrebe ih zamijenite novim.

Budite oprezni!

Uvijek pazite što radite. Pri radu postupajte vrlo oprezno.

Nikad ne radite sa električnim uređajima ako ste umorni.

UPOZORENJE!

Korištenje druge opreme može uzrokovati ozljede korisnika.

Popravke uređaja smije vršiti samo stručno osposobljeni električar!

Ovaj stroj udovoljava svim odgovarajućim zahtjevima na sigurnost uređaja. Popravke uređaja smije vršiti samo električar sa stručnom spremom, u suprotnom slučaju može doći do ozljeda korisnika.

Važna upozorenja specifična za ovaj stroj.



UPUTE UPOZORENJA

VAŽNO: Prije montaže, korištenja i održavanja ovog uređaja temeljito i kompletno pročitajte ova uputstva za uporabu. Nestručno korištenje ovog uređaja može prouzrokovati velike ozljede ili smrt, zbog opekotina, požara, eksplozije, električnog udara i trovanja ugljen-monoksidom.

! PAŽNJA: Trovanje ugljen-monoksidom opasno je po smrt!

Trovanje ugljen monoksidom: Prvi znaci trljanja ugljen monoksidom slični su gripu, tj: glavobolja, omotica i/ili slabost. Ako otkrijete prve simptome, može to značiti, da Vaš uređaj ne funkcionira pravilno. **Odmah izađite van!** Uređaj mora pregledati stručnjak. Određene osobe su osjetljivije na ugljen-monoksid, kao npr. trudne žene, osobe sa srčanim bolestima ili sa ozljedama pluća, anemije, osobe pod utjecajem alkohola i osobe, koje se nalaza u visinama. Pročitajte sve preporuke i upute za održavanje i shvatite ih. Ove upute sačuvajte za kasnije provjeravanje. Trebaćete ih za siguran i stručan rad sa ovim uređajem za grijanje.

• Koristite samo dizel, kako biste spriječili požar i opasnost od eksplozije. U ni kom slučaju ne upotrebljavajte benzin, dizel, razrjeđivače za boje, alkohol ili druga zapaljiva goriva.

Gorivo:

- a) Osoblje, koje puni gorivo, mora biti školovano i sasvim upoznato s uputama proizvođača; također mora poznati sve smjernice za sigurno punjenje grijača.
- b) Kao gorivo se može koristiti samo dizel.
- c) Svaki plamen, uključujući plamena za paljenje, mora se ugaziti, kako bi se uređaj prije punjenja ohladio.
- d) U toku punjenja goriva mora biti cjevovod goriva i priključka provjeren zbog nezavršenih dijelova. Nezavršeni dijelovi moraju biti popravljivi još prije ponovnog stavljanja u rad.
- e) U objektima u blizini tijela za grijanje skladištite samo minimalnu dnevnu dozu goriva. Veće rezerve goriva čuvajte van kuće.
- f) Sva skladišta goriva moraju biti udaljena najmanje 7 m od uređaja za grijanje, gorionika, varilica i sličnih izvora zapaljenja (iznimka je: rezervoar za gorivo, ugrađen u tijelu za grijanje).
- g) Prema mogućnostima mora biti skladištenje goriva ograničeno samo na područja, gdje podna konstrukcija sprječava taloženje izgorjela goriva i gdje ne može doći do samozapaljenja goriva pomoću duboko uskladištenih izvora zapaljenja.
- h) Gorivo mora biti uskladišteno prema lokalnim propisima.

Opće informacije:

- Nikada ne koristite uređaj u blizini benzina, razrjeđivača za boje ili drugih lako zapaljivih para.
- Prilikom uporabe ovog uređaja se pridržavajte svih lokalnih propisa i naređenja.
- Uređaji, koji se koriste u blizini armatura, mreža za ojačavanje, ili drugih sličnih materijala, moraju biti namješteni u sigurnoj udaljenosti od ovih materijala. Preporučeno minimalno odstupanje je 3,5 m. Osim toga se preporučuje primjena nezapaljivih obloga. obKritina otporna na vatru mora biti pravilno fiksirana, kako bi bila zaštićena od zapaljenja i kako bi se spriječio dodir odnosno padanje uređaja prilikom udara vjetra.
- Radite samo u dobro provjetrenim prostorijama! Prije uvođenja u rad pazite, da za snagu grijanja 100.000 BTU/h bude na raspolaganju prostor za provjetranje najmanje 2800 cm² za pristup do svježeg zraka.
- Upotrebljavajte samo na mjestima, kod kojih nisu zapaljive pare, odnosno visoki udio prašine.
- Upotrebljavajte samo prilikom napona i frekvencije, koji su navedeni na etiketi.
- Uvijek upotrebljavajte uzemljeni produžni kabao sa troputnom utičnicom.

- Minimalno odstupanje od zapaljivih tvari i osoba: ispušna cijev: 3 m po strama, gornja i stražnja strana: 2 m. (vidi sliku D)
- Kako bi se spriječila opasnost od požara, mora biti vruć ili aktivan uređaj namješten na sigurnu i ravnu površinu.
- Uređaj mora biti premješten ili uskladišten u vodoravnom položaju, kako bi se spriječilo isticanje goriva.
- Djeca i životinje držite na sigurnoj udaljenosti od uređaja za grijanje.
- Ako uređaj ne radi, utikač izvucite iz utičnice.
- Uređaj ne upotrebljavajte nikad u zatvorenim prostorijama ili spavaćim sobama.
- Nikada ne blokirajte ulaz zraka (stražnja strana) i izlaz zraka (prednja strana) na uređaju.
- Ako je uređaj vruć, nalazi se u radu odnosno je priključen na mrežu, nikad ga ne premiještajte, ne dodirujte ga, ne dolijevajte gorivo ili ne održavajte.
- Na prednjoj i stražnjoj strani uređaja ne monitorajte nikakav cjevovod.



PAŽNJA:

Koristite samo dizel, kako biste spriječili požar ili eksploziju.



Primjena kao izvora toplote za akcije i proslave, kako i za rad u štalama jeste zabranjena.

Korištenje uređaja sukladno njegovoj namjeni

Uljni ventilatori serije GD se koriste isključivo za neposredno grijanje i sušenje u dobro provjetrenim prostorijama ili u suhoj vanjskoj sredini, na sigurnoj udaljenosti od zapaljivih materija, kao i osoba odnosno životinja. U toku rada je neophodno paziti na stabilan i vodoravan temelj. Kao gorivo je dozvoljen samo dizel.

(Serija GD se, ako se radi o sigurnosti, funkciji i životnom vijeku, podudara prema najnovijim kriterijima: Sigurnosni uređaji garantiraju pravilnu funkciju uređaja, buka je smanjena na minimum i temeljiti izbor materijala, pa je uređaj zahvaljujući tome maksimalno pouzdano postrojenje).

Montaža (slika B)

Popis (slika B)

1. Okvir
2. Vijak
3. Podložak
4. Poklopac točka
5. Kotač
6. Omotač
7. Osovina

Ovi modeli se isporučuju sa kotačima i rukohvatima. Kotači, rukohvati i određeni dijelovi za učvršćivanje nalaze se u ambalaži.

Alat, koji vam je potreban:

- ukršteni odvijač PH2
- Montažni ključ
- montažni ključ

1. Osovinu provucite kroz naslonski okvir kotača. Točkove učvrstite na osovinu.
VAŽNO: Prilikom montaže kotača mora produženi naboj kotača biti usmjeren prema naslonskom okviru kotača (vidi sliku B)
2. Na svaki kraj osovine namjestite presvučenu maticu i istu učvrstite laganim udarima čekića.
3. Uređaj namjestite na naslonski okvir kotača. Pazite na to da bude ulaz zraka uređaja (straga) uvijek iznad kotača. Otvori na pribornici rezervoara za gorivo moraju biti obrnuti na naslonskom okviru kotača.
4. Prednji i stražnji rukohvat namjestite na pribornicu rezervara za gorivo. Vijke provucite kroz rukohvate, pribornicu rezervoara za gorivo i kros naslonsko rame kotača. Nakon ubacivanja vijka učvrstite danu maticu uvijek rukom.
5. Ako namjestite sve vijke, matice zavrnite.

Sigurnosni uređaj

Uljni uređaj opremljen je elektronskim nadzorom plamena. Ako dođe do nastanka jednog ili više radnih kvarova, to će prouzrokovati zaustavljanje uređaja. Ako je uljni ventilator pregrijan, uključuje se termostat protiv pregrijavanja i prouzrokuje prekid dovoda goriva; termostat će se automatski vratiti natrag, ako temperatura komore za sagorijevanje padne na dozvoljenu maksimalnu vrijednost. Prije ponovnog stavljanja uljnog uređaja u rad, moraćete naći uzrok za pregrijanje i otkloniti ga (npr. zapušenosť ulaza i izlaza zraka ili zaustavljanje ventilatora). Za ponovo stavljanje uređaja u rad se pridržavajte uputstava u poglavlju „STAVLJANJE U RAD“.

Upute za slučaj nužde

Osigurajte prvu pomoć prema vrsti ozljeda i što najbrže potražite stručnu liječničku pomoć. Oštećenu osobu čuvajte od drugih opasnosti i pomirite je.

Za slučaj eventualnih nezgoda i ozljeda na radu, na radnom mjestu mora biti uvijek na raspolaganju priručna ljekarna za pružanje prve pomoći u skladu sa standardom DIN 13164. Nakon korištenja određenog materijala iz priručne ljekarne neophodno je isti odmah dopuniti.

Ako zahtijevate pomoć, navedite slijedeće podatke:

1. Mjesto nezgode
2. Vrsta nezgode
3. Broj ozlijeđenih osoba
4. Vrsta ozljede

Preporuke prije upotrebe

Prije upotrebe uređaja mora korisnik pažljivo pročitati ove upute za korištenje.

Kvalifikacija

Osim detaljne upute od strane stručnjaka u vezi korištenja ovog uređaja nije potrebna druga kvalifikacija.

Minimalna starost osoblja stroja

Sa uređajem smiju raditi samo osobe koje su napunile 16 godina. Jedina iznimka jest rad maloljetnih osoba, uz uvjet da ove osobe rade s uređajem u okviru praktičnih vježbi pod nadzorom stručnog voditelja obuke.

Obuka

Korištenje uređaja zahtijeva samo odgovarajuću pouku od strane stručne osobe odnosno upoznavanje sa uputama

navedenim u naputku za korištenje. Specijalna obuka nije neophodna.

Puštanje u rad

Prije uvođenja uljnog uređaja u rad i njegovog priključivanja u el. mrežu provjerite, da li karakteristike mreže odgovaraju vrijednostima navedenim na etiketi uređaja.

UPOZORENJE:

U električki krug na koji je uređaj priključen, mora biti ugrađen i RCD 30mA (zaštitni prekidač protiv struje greške).

Pridržavajte se svih sigurnosnih mjera.

U rezervoar za gorivo nalijte dizel. Poklopac rezervoara za gorivo ponovo zatvorite.

El. kabel uređaja priključite na standardiziranu utičnicu sa zaštitnim štiftom.

Za uvođenje uređaja u rad morate:

prebaiti prekidač ON/OFF u položaj sa simbolom ON („I“): ventilator će se upaliti poslije nekoliko sekundi i uključuje se sagorijevanje.

Termostat:

Pomoću termostata se podešava zahtijevana sobna temperatura. Okretanjem regulatora obrtaja (slika A/a) mijenja se zahtijevana vrijednost na levom displeju (slika A/b). Desni displej (slika A/c) pokazuje približnu aktualnu sobnu temperaturu, izmjerenu na kotaču ventilatora.

Čim postigne podešenu temperaturu, uljni ventilator se automatski isključuje. Ako je temperatura niža, uljni ventilator se ponovo automatski uključuje.

Primjer upotrebe

„I“ (slika A/d) ⇔ 15° stvarna temperatura (slika A/b)
⇔ 20° zahtijevana temperatura (slika A/c). ⇔
Uljni ventilator za grijanje sada zagrije „prostoriju“ na 20°C i nakon toga se automatski isključuje. Ako uređaj ostane u režimu „stand by“, uljni ventilator se prilikom pada zahtijevane temperature ponovo uključi.

Primjer upotrebe

18° stvarna temperatura (slika A/c)

⇔ 15° zahtijevana temperatura (slika A/b). ⇔

Uljni ventilator se sada isključuje. Ako uređaj ostaje u režimu pripremljenosti, automatski se uključuje prilikom pada ispod 15°.

Prilikom prvog stavljanja u rad i nakon dužeg vremena bez korištenja, može nekoliko sekundi trajati, prije nego se upali sagorijevanje.



Kako biste isključili uređaj, morate uraditi slijedeće:

Gumb ON/OFF (slika A/d) prebaciti u položaj sa simbolom OFF („0“). Ili mora biti podešena temperatura (slika A/b) postavljena niže nego atuelna sobna temperatura (slika A/c).

Oznaka**Sigurnost proizvoda:**

	
Proizvod ispunjava zahtjeve odgovarajućih normi EU	



Zabrane:

	
Ne upotrebljavajte u stambenim zonama!	Prisustvo otvorene vatre i pušenje je zabranjeno.
	
Pokrivanje zabranjeno!	



Upozorenje:

	
Upozorenje na vruću površinu	Upozorenje na opasnost od ozljeda uslijed strujnog udara
	
Uređaj ne upotrebljavajte u zatvorenim prostorijama!	Opasnost od zapaljivih tvari
	
Upozorenje na opasnost od ozljeda uslijed strujnog udara	Upozorenje za zdravlje / opasne tvari



Naredbe:

	
Opći signal upozorenja	Prije rada sa strojem pažljivo pročitajte ovaj naputak za uporabu.

Zaštita životne sredine:

	
Osigurajte stručnu likvidaciju otpada kako ne bi došlo do oštećenja okoliša.	Ambalažu od ljepenke odnesite u odgovarajući centar za skupljanje i reciklažu otpada.
	
Električne ili elektronske uređaje u kvaru i/ili likvidirane uređaje odnesite u odgovarajuće centre za skupljanje otpada.	

Ambalaža:

	
Zaštite od vlage.	Ambalaža mora biti okrenuta prema gore.
	
Interseroh-Recycling	

Tehnički podaci:

	
Priključak	Težina
	
Snaga grijanja	Snaga ventilatora
	
Sadržaj rezervoara	Sadržaj rezervoara

Izjava o sukladnosti EU

Temeljem ove izjave, mi,

Güde GmbH & Co. KG
Birkichstraße 6
D-74549 Wolpertshausen
Njemačka

proglašavam da dole navedeni uređaji, u pogledu njihove koncepcije i konstrukcije kao i u pogledu izvedbi koje smo uveli u promet, ispunjavaju odgovarajuće osnovne zahtjeve u vezi sigurnosti i zdravlja prema smjernicama EU.

Ako dođe do izmjene uređaja bez naše suglasnosti, ova Izjava postaje nevažećom.

Oznaka uređaja: GD 30 TRI

Kat br.: #85109

Primjenjive smjernice EU:

2006/95 EG
 2004/108 EG

Primijenjeni harmonizirani standardi :

EN 13842:2004
 EN 60335-1:2002+A11+A1+A12+A2+A13+A14
 EN 60335-2-102:2006
 EN 13842:2004
 EN 55014-1:2006+A1
 EN 55014-2:1997+A1+A2
 EN 61000-3-2:2006+A1+A2
 EN 61000-3-3:2008

Datum/Potpis proizvođača: 02.03.2012



Podaci o potpisanoj osobi: direktor
 gospodin Arnold

Tehnička dokumentacija: J. Bürkle FBL; QS

Likvidacija

Upute za likvidaciju ovog uređaja proizlaze iz navedenih ideograma, koji se nalaze na njegovom kućištu i na omotaču. Objašnjenja značenja pojedinačnih ideograma ćete naći u poglavlju „Oznake na uređaju“.

Likvidacija transportne ambalaže

Ambalaža štiti uređaj od oštećenja tijekom prijevoza. Materijal ambalaže odabran je s obzirom na zaštitu okoliša i način likvidacija, što znači da materijal ambalaže može biti recikliran. Vraćanjem ambalaže u novi ciklus ponovne upotrebe štite sirovine i doprinosite smanjenju troškova likvidacije i postupanja s otpadom. Dijelovi ambalaže (npr. folije Styropor®) mogu biti opasne za djecu. **Postoji opasnost od gušenja!** Dijelove ambalaže čuvajte van doseg djece i što prije likvidirajte.

Servis

Da li imate tehnička pitanja ? Reklamaciju? Da li Vam trebaju rezervni dijelovi ili upute za uporabu? Na našem home page www.guede.com u odjeljenju „Servis“ ćemo Vam pružiti pomoć brzo i bez nepotrebne birokracije. Pomozite nam kako bismo Vam mogli pomoći. Radi identifikacije Vašeg aparata u slučaju reklamacije potreban nam je serijski broj, broj narudžbe i godina proizvodnje. Sve ove podatke naći ćete na tipskoj pločici. Kako biste ove podatke uvijek imali pri ruci, napišite je molim ovdje:

Serijski broj:
Kataloški broj:
Godina proizvodnje:

Telefon: +49 (0) 79 04 / 700-360
Fax: +49 (0) 79 04 / 700-51999
E-mail: support@ts.guede.com

Jamstvo

Garancija pokriva isključivo na mane i nedostatke materijala ili mane nastale u proizvodnji. U slučaju reklamacije proizvoda dostavite originalni račun s navedenim datumom kupnje. U okvir jamstva ne spadaju kvarovi, koji bi nastali putem nepravilne uporabe kao npr.: preopterećenje stroja, rukovanje silom odnosno zbog štetnog dodira sa stranim predmetima. Štete nastale uslijed nepoštivanja naputka za korištenje i montažu te normalno habanje uređaja nisu u sklopu jamstva.

Transport



UPOZORENJE

Prije transporta uređaja:
Uređaj isključite prema uputama iz prošlog stava; isključite iz mreže, pri čemu izvucite utikač iz utičnice i ostavite uređaj, da se ohladi.

Prije podizanja ili premijštanja uređaja provjerite, da li je poklopac sigurno zatvoren.
Uređaj je moguće izvaditi za rukohvat i pomjerati ga.

Kvarovi i način njihovog otklanjanja

Kvar	Vjerojatan uzrok	Način uklanjanja
Ventilator se ne uključuje a plamen se ne pali.	<ol style="list-style-type: none">1. Nedostaje el. izvor2. Namotaj motora je sagorio odnosno je došlo do preopterećenja	<ol style="list-style-type: none">1. Provjerite osobine električnog izvora. Provjerite funkciju i položaj prekidača. Provjerite topljivi osigurač.2. Zamijenite motor.
Ventilator se pali a plamen ne počinje gorijeti odnosno odmah se gasi.	<ol style="list-style-type: none">1. Paljenje ne radi.2. Kontrolni sistem plamena je u kvaru.3. Fotočelija ne radi.4. U gorionik ne dolazi ulje ili nedostaje dovoljno ulja.5. Elektroventil ne radi.	<ol style="list-style-type: none">1. Provjerite spojeve kabla za paljenje na elektrode i transformator. Provjerite položaj elektroda. Provjerite zaprljanost elektroda. Transformator paljenja zamijenite novim.2. Uređaj zamijenite novim3. Očistite ili zamijenite fotočeliju.4. Provjerite sklopku na vezi crpka-motor. Provjerite prisutnost zraka u rezervoaru za gorivo. Provjerite cijevi i brtvljenje filtra. Očistite mlaznicu i u slučaju potrebe je zamijenite novom.5. Provjerite priključak na mrežu. Elektroventil očistite a u slučaju potrebe zamijenite.
Ventilator se pali a plamen zagori, ali ne dimi	<ol style="list-style-type: none">1. Zrak za sagorijevanje nije dovoljan.2. Primijenjeno gorivo je prljavo ili sadrži vodu.3. Zrak u cjevovodu za gorivo.4. Količina dizela u gorioniku nije dovoljna.5. Previše dizela u gorioniku.	<ol style="list-style-type: none">1. Otklonite sve moguće prepreke i zapušnja na ulazu odnosno izlazu zraka. Provjerite položaj kontroliranog kružića dovoda zraka. Očistite blindu.2. Primijenjeni dizel zamijenite svježim dizelom. Očistite zračni filter.3. Provjerite zabrtvljenost cijevi i brtvila uljnog filtra.4. Provjerite vrijedost tlaka crpke. Očistite ili zamijenite mlaznicu.5. Provjerite vrijedost tlaka crpke. Zamijenite mlaznicu.
Generator neće ostati na miru.	<ol style="list-style-type: none">1. brtvilo elektroventila je u kvaru.2. Termostat ventilatora je u kvaru.	<ol style="list-style-type: none">1. Zamijenite tijelo elektroventila.2. Termostat ventilatora zamijenite novim.
Plamen izletava naprijed iz uređaja.	<ol style="list-style-type: none">1. Nedostatan dovod zraka u komori za sagorijevanje.	<ol style="list-style-type: none">1. Provjerite ventilator. Provjerite dovod zraka.

Održavanje i skladištenje

Razmak i tijelo uređaja čistite od prašine i nečistoća.

Za čišćenje koristite mekanu krpu i blagu otopinu vode sa sapunom. Dijelove uređaja nikada nemojte čistiti agresivnim sredstvima za čišćenje. Za čišćenje dijelova zabranjeno je koristiti agresivna, ishlapljiva i nagrizna sredstva za čišćenje.

Uređaj zaštite od vlage i prašine.

Ako uređaj dulje vrijeme ne koristite, pohranite ga na suho mjesto van dosega djece.



Upozorenje:

Ne održavajte uređaj, ako je priključen u utičnicuk ako radi odnosno ako je vruć. Nepoštivanje može prouzrokovati opekotine i električni udar.

Redovito održavanje:

Dio	Čestost
Rezervoar za gorivo (slika F)	Ispirajte svakih 150 – 200 radnih sati ili prema potrebi
Zračni filter (slika G)	Svakih 500 radnih sati ili u slučaju potrebe operite vodom i sapunom te osušite.
Filter za gorivo (slika E)	Očistite dva puta u toku grijne sezone ili u slučaju potrebe.
Elektrode za paljenje (slika C)	Kontrolirajte svakih 500 radnih sati, udaljenost 4-5 mm.
Lopaticice ventilatora	Očistite svake sezone ili prema potrebi, vijak kotača ventilatora učvrstite rukom.
Motor	Bez održavanja, sa permanentnim podmazivanjem.

Uvod

Kako biste postigli što najduži radni vijek ovog uređaja, prije prvog puštanja u rad pažljivo, pročitajte sva uputstva navedena u priručniku za korištenje i priložena uputstva bezbednosti. Osim toga preporučujemo Vam da uputstva za upotrebu sačuvate za slučaj kasnije upotrebe ili za slučaj bilo kakvih sumnja odnosno daljih pitanja što se tiče korištenja ovog uređaja. U vidu postepenog tehničkog razvoja pridržavamo pravo na tehničke izmjene zbog poboljšanja karakteristika proizvoda.

Ovaj dokument je originalno Uputstvo za upotrebu uređaja.

Oznaka uređaja

Profesionalni veoma jak ventilator na ulje za grijanje i sušenje u građevinarstvu, poljoprivredi i skladišnim prostorijama.

Radite samo u dobro provjetrenim prostorijama!

Grije se pomoću dizela. Uređaj je opremljen elektronskim paljenjem. Tijelo je proizvedeno od žestokog čelika s masivnim šasijom i jednostavnim radom.

Vađenje iz ambalaže

Skinite kompletno ambalažni materijal u kojem se nalazio uređaj.

Uređaj izvadite iz kutije.

Uređaj provjerite, da li prilikom transporta nije došlo do oštećenja. Ukoliko je tijelo uređaja oštećeno, odmah obavjestite prodavača, kod kojeg ste uređaj kupili.

Popis uređaja (vidi sliku A)

- A. Priključak vrućeg zraka
 - B. Tijelo uređaja
 - C. Rukohvat
 - D. -
 - E. Namotaj kabla
 - F. Donji poklopac
 - G. Indikator rezervoara
 - H. Rezervoar za gorivo
 - I. Kotač
 - J. Bočni štitnik
 - K. Digitalni indikator temperature
 - L. Regulator temperature/termostat
 - M. Gumb ON/OFF
 - N. Donji okvir cijevi
 - O. Rezervoar za gorivo
 - P. Filtar za gorivo
 - Q. Pumpa sa nazupčanim kolutom
 - R. Ventilator sa zaštitnom mrežicom
- a. Regulator termostata
 - b. Indikator zahtijevane temperature
 - c. Indikator realne/sobne temperature
 - d. Gumb ON/OFF

Tehnički podaci

GD 30 TRI

Napon/frekvencija:	230 V / 50 Hz
Snaga grijanja:	30 kW/25.800 kcal./h
Snaga ventilatora:	720 m ³ /h
Sadržaj rezervoara:	38 l
Potrošnja goriva:	cca 2,4 l/h

Vrsta gasa:	dizel
Dužina električnog kabla:	1,6 m
Težina:	35,5 kg
Kat br.:	85109

Opšta uputstva za sigurnost na radu



Ova uputstva za rukovanje pažljivo pročitajte. Upoznajte se sa ispravnim načinom korištenja uređaja i njegovim komandnim elementima. Ova uputstva za korištenje sačuvajte na sigurno mjesto za kasniju uporabu.

Bezbedan rad

Održavajte svoje radilište uredno !

Nered na radilištu može uzrokovati ozljede pri radu.

Računajte sa utjecajima u blizini!

Uređaj ne smje biti izložen kiši ili vlazi.

Ne upotrebljavajte uređaj u vlažnoj ili mokroj sredini.

Radilište mora biti uvijek dobro osvijetljeno.

Uređaj ne upotrebljavajte u blizini zapaljivih tečnosti ili goriva.

Neophodno je, da se ostale osobe zadržavaju u sigurnoj udaljenosti od uređaja!

Ostalim osobama a pogotovo djeci je upotreba uređaja i kabla strogo zabranjena. Djeca se moraju zadržavati u dovoljnoj udaljenosti od radilišta.

Uređaj uvijek čuvajte na sigurnom!

Opremu, koju ne koristite čuvajte na suhom, zatvorenom mjestu, van dohvata djece.

Nikad ne preopterećujte uređaj!

Uvijek radite u radnom rasponu snage ovog uređaja.

Koristite uređaje u skladu s njihovom namjenom.

Ne upotrebljavajte kabel u svrhu za koju nije namijenjen.

Redovito njegujte uređaj!

Pridržavajte se propisa o načinu održavanja i drugih uputava.

Redovito provjeravajte priključni kabel uređaja, u slučaju oštećenja odnesite uređaj stručnjaku radi zamjene.

Redovito provjeravajte produžne kablove i prema potrebi ih zamijenite novim.

Oprezno!

Uvijek pazite na to što radite. Pri radu budite vrlo oprezni.

Nikad ne koristite električne uređaje kada ste umorni.

UPOZORENJE!

Korištenje druge opreme može uzrokovati ozljede.

Popravke uređaja smije vršiti samo stručno osposobljeni električar!

Ovaj uređaj u skladu je sa svim odgovarajućim zahtjevima na sigurnost uređaja. Popravke uređaja može vršiti samo stručno osposobljen serviser, u suprotnom slučaju može doći do ozljeda korisnika.

Važna upozorenja specifična za ovaj uređaj.



UPUTSTVA UPOZORENJA

VAŽNO: Prije montaže, uporabe i održavanja ovog uređaja temeljito i kompletno pročitajte ova uputstva za uporabu. Nestručna upotreba ovog uređaja može prouzrokovati velike ozljede ili smrt, zbog opekotina, požara, eksplozije, električnog udara i trovanja ugljen-monoksidom.

! PAŽNJA: Trovanje ugljen-monoksidom opasno je po život!

Trovanje ugljen monoksidom: Prvi znaci trljanja ugljen monoksidom slični su gripu, tj: glavobolja, omotica i/ili slabost. Ukoliko otkrijete prve simptome, može to značiti, da Vaš uređaj ne funkcionira pravilno. **Odmah izađite van!** Uređaj mora pregledati električar. Određene osobe su osjetljivije na ugljen-monoksid, kao npr. trudne žene, osobe sa srčanim bolestima ili sa ozljedama pluća, anemije, osobe pod utjecajem alkohola i osobe, koje se nalaza u visinama. Pročitajte sve preporuke i upute za održavanje i shvatite ih. Ova uputstva sačuvajte za kasnije provjeravanje. Trebaćete ih za bezbjedan i stručan rad sa ovim uređajem za grijanje.

• Upotrebljavajte samo dizel, kako biste spriječili požar i opasnost od eksplozije. Nikad ne upotrebljavajte benzin, dizel, razrjeđivače za boje, alkohol ili druga zapaljiva goriva.

Gorivo:

- a) Osoblje, koje puni gorivo, mora biti školovano i sasvim upoznato s uputama proizvođača; također mora poznati sve smjernice za sigurno punjenje grijača.
- b) Kao gorivo se može koristiti samo dizel.
- c) Svaki plamen, uključujući plamena za paljenje, mora se ugasiti, kako bi se uređaj prije punjenja ohladio.
- d) tokom punjenja goriva mora biti cjevovod goriva i priključka provjeren zbog nezaptivenih dijelova. Nezaptiveni dijelovi moraju biti popravljani prije ponovnog stavljanja u rad.
- e) U objektima u blizini tijela za grijanje skladištite samo minimalnu dnevnu dozu goriva. Veće rezerve goriva čuvajte van kuće.
- f) Sva skladišta goriva moraju biti udaljena najmanje 7 m od uređaja za grijanje, gorionika, varilica i sličnih izvora zapaljenja (iznimka je: rezervoar za gorivo, ugrađen u tijelu za grijanje).
- g) Prema mogućnostima mora biti skladištenje goriva ograničeno samo na područja, gdje podna konstrukcija sprječava taloženje izgorjela goriva i gdje ne može doći do samozapaljenja goriva pomoću duboko uskladištenih izvora zapaljenja.
- h) Gorivo mora biti uskladišteno prema lokalnim propisima.

Opće informacije:

- Nikad ne upotrebljavajte uređaj u blizini benzina, razrjeđivača za boje ili drugih lako zapaljivih para.
- Prilikom uporabe ovog uređaja se pridržavajte svih lokalnih propisa i naređenja.
- Uređaji, koji se upotrebljavaju u blizini armatura, mreža za ojačavanje, ili drugih sličnih materijala, moraju biti namješteni u bezbjednoj udaljenosti od ovih materijala. Preporučeno minimalno odstupanje je 3,5 m. Osim toga se preporučuje primjena nezapaljivih obloga. Kritina otporna na vatru mora biti pravilno fiksirana, kako bi bila zaštićena od zapaljenja i kako bi se spriječio kontakt odnosno padanje uređaja prilikom udara vjetra.
- Radite samo u dobro provjetrenim prostorijama! Prije stavljanja u rad pazite, da za snagu grijanja 100.000 BTU/h bude na raspolaganju prostor za provjetranje najmanje 2800 cm² za pristup do svježeg zraka.
- Upotrebljavajte samo na mjestima, kod kojih nisu zapaljive pare, odnosno visoki udio prašine.
- Upotrebljavajte samo prilikom napetosti i frekvencije, koji su navedeni na etiketi.
- Uvijek upotrebljavajte uzemljeni produžni kabao sa troputnom utičnicom.

- Minimalno odstupanje od zapaljivih materija i osoba: ispušna cijev: 3 m po stranama, gornja i zadnja strana: 2 m. (vidi sliku D)
- Da bi se spriječila opasnost od požara, mora biti vruć ili aktivan uređaj namješten na bezbjednu i ravnu površinu.
- Uređaj mora biti premješten ili uskladišten u vodoravnom položaju, kako bi se spriječilo isticanje goriva.
- Djeca i životinje držite na bezbjednoj udaljenosti od uređaja za grijanje.
- Ukoliko uređaj ne radi, utikač izvucite iz utičnice.
- Uređaj ne nikada ne koristite u zatvorenim prostorijama ili spavaćim sobama.
- Nikada ne blokirajte ulaz zraka (stražnja strana) i izlaz zraka (prednja strana) na uređaju.
- Ukoliko je uređaj vruć, nalazi se u radu odnosno je priključen na mrežu, nikad ga ne premiještajte, ne dodirujte ga, ne dolijevajte gorivo ili ne održavajte.
- Na prednjoj i stražnjoj strani uređaja ne monitorajte nikakav cjevovod.



PAŽNJA:

Upotrebljavajte samo dizel, kako biste spriječili požar ili eksploziju.



Primjena kao izvora toplote za akcije i proslave, kako i za rad u štalama jeste zabranjena.

Korištenje uređaja u skladu sa njegovom namjenom

Uljni ventilatori serije GD se upotrebljavaju isključivo za neposredno grijanje i sušenje u dobro provjetrenim prostorijama ili u suhoj vanjskoj sredini, na sigurnoj udaljenosti od zapaljivih tvari, kao i osoba odnosno životinja. U toku rada je neophodno paziti na stabilan i vodoravan temelj. Kao gorivo je dozvoljen samo dizel.

(Serija GD se, ako se radi o bezbjednosti, funkciji i životnom vijeku, podudara prema najnovijim kriterijima: Bezbjednosni uređaji garantiraju pravilnu funkciju uređaja, buka je smanjena na minimum i temeljiti izbor materijala, pa je uređaj zahvaljujući tome maksimalno pouzdano postrojenje).

Montaža (slika B)

Popis (slika B)

1. Okvir
2. Vijak
3. Podložak
4. Poklopac kotača
5. Kotač
6. Ambalaža
7. Osovina

Ovi modeli se isporučuju sa kotačima i rukohvatima. Kotači, rukohvati i određeni dijelovi za učvršćivanje nalaze se u omotaču.

Alat, koji ćete trebati:

- ukršteni odvijač PH2
- Montažni ključ
- montažni ključ

- Osovinu provucite kroz naslonski okvir kotača. Kotače učvrstite na osovinu.
VAŽNO: Prilikom montaže kotača mora proizući naboj kotača biti usmjeren prema naslonskom okviru kotača (vidi sliku B)
- Na svaki kraj osovine namjestite presvučenu maticu i istu učvrstite laganim udarima čekića.
- Uređaj namjestite na naslonski okvir kotača. Pazite na to da bude ulaz zraka uređaja (straga) uvijek iznad kotača. Otvori na pribornici rezervoara za gorivo moraju biti obrnuti na naslonskom okviru kotača.
- Prednji i stražnji rukohvat namjestite na pribornicu rezervara za gorivo. Vijke provucite kroz rukohvate, pribornicu rezervoara za gorivo i kroz naslonsko rame kotača. Poslije ubacivanja vijka učvrstite danu maticu uvijek rukom.
- Ukoliko namjestite sve vijke, matice zavrnite.

Bezbjednosni uređaj

Uljni uređaj opremljen je elektronskim nadzorom plamena. Ukoliko dođe do nastanka jednog ili više radnih kvarova, to će prouzrokovati zaustavljanje uređaja. Ukoliko je uljni ventilator pregrijan, uključuje se termostat protiv pregrijavanja i prouzrokuje prekid dovoda goriva; termostat će se automatski vratiti nazad, ako temperatura komore za sagorijevanje padne na dozvoljenu maksimalnu vrijednost. Prije ponovnog stavljanja uljnog uređaja u rad, moraćete naći uzrok za pregrijanje i otkloniti ga (npr. zapušenosť ulaza i izlaza zraka ili zaustavljanje ventilatora). Za ponovo stavljanje uređaja u rad se pridržavajte uputa u poglavlju „STAVLJANJE U RAD“.

Uputstva za slučaj nužde

Obezbjedite prvu pomoć prema vrsti ozljeda i što prije potražite stručnu pomoć ljekara. Oštećenu osobu zaštitite od drugih opasnosti i pomirite je.

Za slučaj eventualnih nesreća i ozljeda na radu, na radilištu mora biti uvijek na raspolaganju kutija za pružanje prve pomoći u skladu sa standardom DIN 13164. Poslije korištenja određenog materijala iz priručne ljekarne neophodno je isti odmah dopuniti. Ukoliko zahtijevate pomoć, navedite slijedeće podatke:

- Mjesto nesreće
- Vrsta nesreće
- Broj ozlijeđenih osoba
- Vrsta ozljede

Preporuke prije korištenja

Prije korištenja uređaja mora korisnik pažljivo pročitati ova uputstva za korištenje.

Kvalifikacija

Osim detaljnih uputstava od strane stručnjaka u vezi korištenja ovog uređaja nije potrebna druga kvalifikacija.

Minimalna starost osoblja, koje koristi uređaj

Uređaj mogu koristiti samo osobe koje su napunile 16 godina. Jedina iznimka je rad maloljetnih osoba, pod uslovom da ove osobe rade s uređajem u okviru praktičnih vježbi pod nadzorom stručnog voditelja.

Obuka

Primjena uređaja zahtijeva samo odgovarajuću pouku od strane stručnjaka odnosno upoznavanje sa uputama navedenim u uputstvu za korištenje. Specijalna obuka nije potrebna.

Puštanje u rad

Prije uvođenja uljnog uređaja u rad i njegovog priključivanja u el. mrežu provjerite, da li karakteristike mreže odgovaraju vrijednostima navedenim na tipskoj etiketi uređaja.

UPOZORENJE:

U električki krug na koji je uređaj priključen, mora biti ugrađen i RCD 30mA (zaštitni prekidač protiv struje greške).

Pridržavajte se svih bezbjednosnih mjera.

U rezervoar za gorivo naspite dizel. Poklopac rezervoara za gorivo ponovo zatvorite.

El. kabel uređaja priključite na standardiziranu utičnicu sa zaštitnim štiftom.

Za uvođenje uređaja u rad morate:

prebaciti prekidač ON/OFF u položaj sa simbolom ON („I“): ventilator će se upaliti poslije nekoliko sekundi i uključuje se sagorijevanje.

Termostat:

Pomoću termostata se podešava zahtijevana sobna temperatura. Okretanjem regulatora obrtaja (slika A/a) mijenja se zahtijevana vrijednost na levom displeju (slika A/b). Desni displej (slika A/c) pokazuje približnu aktualnu sobnu temperaturu, izmjerenu na kotaču ventilatora.

Čim postigne podešenu temperaturu, uljni ventilator se automatski isključuje. Ukoliko je temperatura niža, uljni ventilator se ponovo automatski uključuje.

Primjer upotrebe

„II“ (slika A/d) ⇔ 15° stvarna temperatura (slika A/b)
⇔ 20° zahtijevana temperatura (slika A/c). ⇔
Uljni ventilator sada zagrije „prostoriju“ na 20°C i poslije toga se automatski isključuje. Ukoliko uređaj ostane u režimu „stand by“, uljni ventilator se prilikom pada zahtijevane temperature ponovno uključuje.

Primjer upotrebe

18° stvarna temperatura (slika K/11)
⇔ 15° zahtijevana temperatura (slika K/12). ⇔
Gasni ventilator se sada isključuje. Ukoliko uređaj ostaje u režimu pripremljenosti, automatski se uključuje prilikom pada ispod 15°.

Prilikom prvog stavljanja u rad i poslije dužeg vremena bez upotrebe, može nekoliko sekundi trajati, prije nego se upali sagorijevanje.



Da biste isključili uređaj, morate uraditi slijedeće:

Dugme ON/OFF (slika A/d) prebaciti u položaj sa simbolom OFF („0“). Ili mora biti podešena temperatura (slika A/b) postavljena niže nego aktualna sobna temperatura (slika A/c).

Oznaka**Bezbjednost proizvoda:**

	
Proizvod ispunjava naređenja odgovarajućih direktiva EU	



Zabrane:

	
Ne upotrebljavajte u stambenim zonama!	Prisustvo otvorene vatre i pušenje je zabranjeno.
	
Pokrivanje zabranjeno!	



Upozorenje:

	
Upozorenje na vruću površinu	Upozorenje na opasnost od ozljeda zbog strujnog udara
	
Uređaj ne upotrebljavajte u zatvorenim prostorijama!	Opasnost od zapaljivih materija
	
Upozorenje na opasnost od ozljeda zbog strujnog udara	Upozorenje za zdravlje / opasne materije

Naredbe:

	
Opći signal upozorenja	Prije korištenja ovog uređaja pažljivo pročitajte ovaj naputak za uporabu.

Zaštita životne okoline:

	
Osigurajte stručnu likvidaciju otpada kako ne bi došlo do oštećenja okoliša.	Kartonsku ambalažu odnesite u reciklažu ili u odgovarajući centar za skupljanje otpada.
	
Električne ili elektronske uređaje u kvaru i/ili stare uređaje odnesite u odgovarajuće centre za skupljanje otpada.	

Ambalaža:

	
Zaštite od vlage.	Ambalaža mora biti okrenuta prema gore.

 interseroh Transportpackung 22444	
Interseroh-Recycling	

Tehnički podaci:

	
Priključak	Težina
	
Snaga grijanja	Snaga ventilatora
	
Sadržaj rezervoara	Sadržaj rezervoara

Izjava o sukladnosti EU

Temeljem ove izjave, mi,

Güde GmbH & Co. KG
Birkichstraße 6
D-74549 Wolpertshausen
Njemačka

proglašavamo, da dolje navedeni uređaji, u smislu njihove koncepcije i konstrukcije kao i u pogledu izvedbi koje smo uveli u promet, ispunjavaju odgovarajuće osnovne direktive bezbjednosti i zdravlja prema smjernicama EU.
Ako dođe do promjena na uređaju bez naše suglasnosti, ova Izjava postaje nevažećom.

Oznaka uređaja: GD 30 TRI

Kat br.: #85109

Primjenjive smjernice EU:
2006/95 EG
2004/108 EG

Primijenjeni harmonizirani standardi :
EN 13842:2004
EN 60335-1:2002+A11+A1+A12+A2+A13+A14
EN 60335-2-102:2006
EN 13842:2004
EN 55014-1:2006+A1
EN 55014-2:1997+A1+A2
EN 61000-3-2:2006+A1+A2
EN 61000-3-3:2008

Datum/Potpis proizvođača: 02.03.2012



Podaci o potpisanoj osobi: **direktor**
gospodin Arnold

Tehnička dokumentacija: J. Bürkle FBL; QS

Likvidacija

Uputstva za likvidaciju ovog uređaja proizlaze iz navedenih ideograma, koji se nalaze na njegovom kućištu na uređaju i na ambalaži. Objašnjenja značenja pojedinačnih ideograma ćete naći u poglavlju „Oznake na uređaju“.

Likvidacija originalne ambalaže

Originalna ambalaža štiti uređaj od oštećenja prilikom prijevoza. Materijal ambalaže odabran je s obzirom na zaštitu okoliša i način likvidacije, što znači da taj materijal može biti recikliran.

Vraćanjem ambalaže u novi ciklus (reciklažu) štite sirovine i doprinosite smanjenju troškova likvidacije i rukovanja s otpadom. Dijelovi ambalaže (npr. folije Styropor®) mogu biti opasne za djecu. **Postoji opasnost od gušenja!** Ambalažu čuvajte van dosega djece ili je što prije likvidirajte.

Servis

Da li imate **tehnička pitanja ? Reklamaciju? Da li Vam trebaju rezervni dijelovi ili nova uputstva za upotrebu?** Na našem home page www.guede.com u odjeljenju „Servis“ ćemo Vam pružiti pomoć brzo i bez nepotrebne birokracije. Pomozite nam kako bismo mi Vama mogli pomoći. Radi identifikacije Vašeg uređaja za slučaj reklamacije neophodan nam je serijski broj, broj narudžbe i godina proizvodnje. Sve gore spomenute podatke naći ćete na tipskoj etiketi. Da biste ove podatke uvijek imali pri ruci, zapišite ih molim tu:

Serijski broj:
Kataloški broj/broj narudžbe:
Godina proizvodnje:

Telefon: +49 (0) 79 04 / 700-360
Telefaks: +49 (0) 79 04 / 700-51999
E-mail: support@ts.guede.com

Garancija

Garantni rok se odnosi isključivo na mane i nedostatke materijala ili mane nastale prilikom proizvodnje. U slučaju reklamacije proizvoda dostavite originalni račun s navedenim datumom nabavke. U okvir garancije ne spadaju kvarovi, koji bi nastali putem nepravilne uporabe kao npr.: preopterećenje stroja, rukovanje silom odnosno zbog štetnog dodira sa stranim predmetima. Garancija se ne odnosi na štete nastale uslijed nepoštivanja uputstava za upotrebu i montažu i prilikom normalne upotrebe.

Transport



UPOZORENJE
Prije transporta uređaja:
Uređaj isključite prema uputstvima iz prošlog stava; isključite iz mreže, pri čemu izvucite utikač iz utičnice i ostavite uređaj, da se ohladi.

Prije podizanja ili premijštanja uređaja provjerite, da li je poklopac bezbjedno zatvoren. Uređaj je moguće izvaditi za rukohvat i pomjerati ga.

Kvarovi i način njihovog otklanjanja

Kvar	Vjerojatan uzrok	Način uklanjanja
Ventilator se ne uključuje a plamen se ne pali.	1. Nedostaje el. izvor 2. Namotaj motora je sagorio odnosno je došlo do preopterećenja	1. Provjerite karakteristike električnog izvora. Provjerite funkciju i položaj prekidača. Provjerite topljivi osigurač. 2. Zamijenite motor.
Ventilator se pali a plamen ne počinje gorijeti odnosno odmah se gasi.	1. Paljenje ne radi. 2. Kontrolni sistem plamena je u kvaru. 3. Fotočelija ne radi.	1. Provjerite spojeve kabla za paljenje na elektrode i transformator. Provjerite položaj elektroda. Provjerite zaprjanost elektroda. Transformator paljenja zamijenite novim. 2. Uređaj zamijenite novim

	4. U gorionik ne dolazi ulje ili nedostaje dovoljno ulja. 5. Elektroventil ne radi.	3. Očistite ili zamijenite fotočeliju. 4. Provjerite sklopku na vezi pumpa-motor. Provjerite prisutnost vazduha u rezervoaru za gorivo. Provjerite cijevi i zaptivanje filtra. Očistite malznicu i u slučaju potrebe je zamijenite novom. 5. Provjerite priključak na mrežu. Elektroventil očistite a u slučaju potrebe zamijenite.
Ventilator se pali a plamen zagori, ali ne dimi	1. Zrak za sagorijevanje nije dovoljan. 2. Primijenjeno gorivo je prljavo ili sadrži vodu. 3. Zrak u cjevovodu za gorivo. 4. Količina dizela u gorioniku nije dovoljna. 5. Previše dizela u gorioniku.	1. Sklonite sve moguće prepreke i zapušena na ulazu ili izlazu zraka. Provjerite položaj kontroliranog kružića dovoda zraka. Očistite blendu. 2. Primijenjeni dizel zamijenite novim dizelom. Očistite zračni filter. 3. Provjerite zaptivenost cijevi i zaptivki uljnog filtra. 4. Provjerite vrijedost tlaka pumpe. Očistite ili zamijenite mlaznicu. 5. Provjerite vrijedost tlaka pumpe. Zamijenite mlaznicu.
Generator neće ostati na miru.	1. zaptivka elektroventila je u kvaru. 2. Termostat ventilatora je u kvaru.	1. Zamijenite tijelo elektroventila. 2. Termostat ventilatora zamijenite novim.
Plamen izletava naprijed iz uređaja.	1. Nedostatak dovod zraka u komori za sagorijevanje.	1. Provjerite ventilator Provjerite dovod zraka.

Održavanje i skladištenje

Razmak i tijelo uređaja čistite od prašine i nečistoća.

Za čišćenje koristite mekanu krpu i blagu otopinu vode sa sapunom. Dijelove uređaja nikada nemojte čistiti agresivnim sredstvima za čišćenje. Za čišćenje dijelova zabranjeno je koristiti agresivna, ishlapljiva i nagrizna sredstva za čišćenje.

Uređaj zaštitite od vlage i prašine.

Ako uređaj dulje vrijeme ne koristite, pohranite ga na suho mjesto van dosega djece.



Upozorenje:

Ne održavajte uređaj, ukoliko je priključen u utičnicu ukoliko radi odnosno ukoliko je vruć. Nepoštivanje može prouzrokovati opekotine i električni udar.

Redovito održavanje:

Dio	Čestost
Rezervoar za gorivo (slika F)	Ispirajte svakih 150 – 200 radnih sati ili prema potrebi
Zračni filter (slika G)	Svakih 500 radnih sati ili u slučaju potrebe operite vodom i sapunom te osušite.
Filter za gorivo (slika E)	Očistite dva puta u toku grijne sezone ili u slučaju potrebe.
Elektrode za paljenje (slika C)	Kontrolirajte svakih 500 radnih sati, udaljenost 4-5 mm.
Lopaticice ventilatora	Očistite svake sezone ili prema potrebi, vijak kotača ventilatora učvrstite rukom.
Motor	Bez održavanja, sa permanentnim podmazivanjem.

Introducere

Pentru ca să vă bucurați cât mai mult de noul dumneavoastră utilaj, vă rugăm ca, înainte de a-l pune în funcțiune, să citiți cu atenție modul de utilizare și instrucțiunile de securitate atașate. Vă mai recomandăm de asemeni ca să puneți la loc sigur modul de utilizare pentru cazul în care, mai târziu, veți dori să vă reîmprospătați cunoștințele referitoare la funcțiile produsului. Ne străduim permanent să îmbunătățim produsele noastre. De aceea ne rezervăm dreptul de a efectua modificări tehnice în scopul optimizării produsului. **Acest document reprezintă versiunea originală a modului de operare.**

Descrierea utilajului

Modul de încălzire pe motorină cu ventilator, profesional și performant pentru încălzire și uscare în construcții, agricultură și spații de depozitare!

Încălzirea se face pe motorină. Utilajul este dotat cu aprindere electronică. Corpul este din oțel nobil cu un șasiu robust și funcționare simplă.

Despachetarea

Înlăturați toate materialele de ambalaj în care a fost ambalat corpul de încălzire pentru expediție. Scoateți corpul de încălzire din cutie. Controlați corpul de încălzire sub aspectul deteriorării în timpul transportului. În cazul în care este deteriorat, informați imediat vânzătorul la care v-ați procurat utilajul.

Descrierea utilajului (fig. A)

- A. Ieșire aer fierbinte
 - B. Corpul utilajului
 - C. Mâner
 - D. -
 - E. Înfășurare cablu
 - F. Capac posterior
 - G. Indicator rezervor
 - H. Rezervor combustibil
 - I. Roată
 - J. Capac lateral
 - K. Indicator digital de temperatură
 - L. Regulator de temperatură /termostat
 - M. Comutator ON/OFF
 - N. Cadru tubular posterior
 - O. Rezervor de combustibil
 - P. Filtru de combustibil
 - Q. Pompă cu roată dințată
 - R. Ventilator cu grilă de protecție
- a. Regulatorul termostatului
 - b. Afișajul temperaturii solicitate
 - c. Afișajul temperaturii reale/a camerei
 - d. Comutator ON/OFF

Date tehnice

GD 30 TRI

Tensiune/frecvență: 230 V/50 Hz
Capacitate de încălzire: 30 kW/25.800 kcal./h
Capacitate ventilator: 720 m³/h
Volum rezervor: 38 l
Consum combustibil: cca 2,4 l/h
Tip combustibil: motorină

Lungimea cablului
de alimentare: 1,6 m
Greutate: 35,5 kg
Comandă nr.: 85109

Instrucțiuni generale de securitate



Citiți cu atenție prezentul nod de operare. Faceți cunoștință cu elementele de comandă și cu utilizarea corectă a aparatului. Puneți la loc sigur prezentul mod de operare pentru necesități ulterioare!

Muncă sigură

Întrețineți-vă locul de muncă în ordine!

Dezordinea la locul de muncă poate avea ca urmare accidente.

Aveți în vedere impactul mediului în care lucrați!

Nu expuneți aparatul la ploaie.
Nu operați aparatul în mediu umed sau ud.
Asigurați-vă o iluminare corespunzătoare.
Nu operați aparatul în apropierea lichidelor sau gazelor inflamabile.

Țineți la distanță sigură celelalte persoane!

Nu lăsați alte persoane, în deosebi copiii, să se atingă de utilaj și cablu. Țineți-i la o distanță suficient de mare de locul dumneavoastră de muncă.

Depozitați-vă bine utilajul dumneavoastră!

Utilajul pe care nu-l folosiți, ar trebuie depozitat la loc uscat, încuiat și inaccesibil copiilor.

Nu vă suprasolicitați utilajul!

Lucrați numai în plaja de putere indicată.

Folosiți utilajul just!

Nu folosiți utilajul în scopuri pentru care nu este destinat.

Îngrijiți-vă utilajul!

Respectați prescripțiile și instrucțiunile de întreținere. Verificați cu regularitate cablul utilajului, în caz de deteriorare, dați-l la înlocuit la un specialist autorizat. Controlați cu regularitate cablul prelungitor și în caz de deteriorare, înlocuiți-l.

Fiți atenți!

Fiți atenți la ceea ce faceți. Abordați munca cu înțelepciune. Nu lucrați atunci când sunteți obosiți.

AVERTIZARE!

Utilizarea altor accesorii poate însemna pentru dumneavoastră un risc de accidentare.

Dați-vă la reparat utilajul numai la un electrician!

Acest utilaj corespunde prevederilor corespunzătoare de securitate. Reparațiile pot fi efectuate numai de un electrician, aceasta în condițiile de utilizare a pieselor de schimb originale. În caz contrar, utilizatorul poate fi expus accidentării.

Instrucțiuni de securitate specifice utilajului



INSTRUCȚIUNI DE AVERTIZARE

IMPORTANT: Înainte de lucrări de montaj, deservire și întreținere a acestui corp de încălzit, citiți cu atenție și integral prezentul mod de operare. O utilizare neprofesională a acestui corp de încălzit poate avea ca urmare accidente grave sau chiar moartea în urma arsurilor, incendiului, exploziei, șocului electric sau intoxicației cu monoxid de carbon
ATENȚIE! Intoxicarea cu monoxid de carbon poate fi mortală!

Intoxicarea cu monoxid de carbon: Primele simptome ale intoxicării cu monoxid de carbon sunt asemănătoare cu cele de gripă, adică dureri de cap, amețeli și/sau greață. Dacă veți înregistra astfel de simptome, poate să însemne că instalația dumneavoastră de încălzit nu funcționează corect. **Leșiți mediat afară!** Dați la verificat corpul dumneavoastră de încălzit. Unele persoane sunt mai sensibile la acțiunea monoxidului de carbon decât altele, de ex. femeile gravide, persoane cu afecțiuni cardiace sau pulmonare sau anemice, persoane sub influența alcoolului și persoanele aflate la înălțimi mari. Convingeți-vă că ați citit toate instrucțiunile de întreținere și că le-ați înțeles pe deplin. Puneți la loc sigur prezentul mod de operare pentru eventuale necesități în viitor. Este ghidul dumneavoastră pentru o operare sigură și de specialitate a acestui corp de încălzit.

• Folosiți numai motorină pentru ca să evitați un incendiu și pericolul unei explozii. În nici un caz nu utilizați benzină, petrol, diluanți pentru vopsele, alcool și alți carburanți foarte inflamabili.

Combustibil:

- Personalul care umple combustibilul trebuie să fie instruit și informat de instrucțiunile producătorului de prevederile aplicabile pentru umplerea sigură a rezervoarelor corpurilor de încălzit.
- Drept combustibil poate fi utilizată numai motorina.
- Fiecare flacără, inclusiv cea de aprindere, trebuie stinsă pentru ca să se răcească corpul de încălzit înainte de umplere.
- În timpul umplerii cu combustibil, trebuie controlate conductele de combustibil și conexiunile dacă nu se înregistrează pierderi. Eventualele neetanșeități trebuie înlăturate înainte de a pune în funcțiune corpul de încălzit.
- În clădirile din vecinătatea corpului de încălzit depozitați numai maximum doza zilnică de combustibil. Depozitați rezervele mai mari de combustibil înafara clădirii.
- Toate depozitele cu combustibil trebuie să se afle la o distanță de minimum 7 m de corpurilor de încălzit, arzătoare, mașini de sudat și alte surse inflamabile asemănătoare (excepție: rezervorul de combustibil integrat în corpul de încălzit).
- În funcție de posibilități, depozitarea combustibilului trebuie să se limiteze la zonele în care construcția pardoselii nu permite adunarea combustibilului scurs și acesta nu poate să se aprindă cu ajutorul surselor de aprindere care au fost puse la loc sigur.
- Combustibilul trebuie depozitat conform prescripțiilor oficiale locale.

Informații generale:

- Nu folosiți niciodată corpul de încălzit în apropierea benzinei, a diluanților pentru vopsele sau a altor substanțe ușor inflamabile.
- Atunci când folosiți acest corp de încălzit, respectați toate prevederile și prescripțiile locale.
- Corpurile de încălzit utilizate în apropierea plaselor de întărire, prelatelor sau altor materiale de acoperire trebuie amplasate la o distanță sigură de aceste materiale. Distanța minimă recomandată este de 3,5 m. În plus, se recomandă folosirea unui capac rezistent la foc. Aceste capace trebuie să fie fixate bine pentru a nu lua foc, pentru a se evita atingerea și răsturnarea corpului de încălzit în cazul rafalelor de vânt.
- Utilizați numai în încăperi bine aerisite. Înainte de a pune utilajul în funcțiune, aveți grijă ca puterea de încălzire de 100.000 BTU/h să aibă la dispoziție un orificiu de aerisire de minimum 2800 cm² spre aerul curat de afară.

- A se utiliza numai în încăperi lipsite de vapori inflamabili, respectiv de concentrație mare de praf.
- A se utiliza la tensiunea și frecvența indicate pe plăcuța de tip.
- Utilizați întotdeauna cablul prelungitor legat reglementar la pământ cu ștecher tripolar.
- Distanța minimă de substanțe inflamabile și persoane: țeava de evacuare: 3 m pe laterale, partea superioară și spatele: 2 m. (v. fig. D)
- Pentru ca să evitați pericolul unui incendiu, trebuie ca corpul de încălzit fierbinte sau în funcțiune să se afle pe o suprafață sigură și plană.
- Corpul de încălzit trebuie să fie deplasat sau depozitat în poziție orizontală, aceasta pentru a se evita scurgerile de combustibil.
- Țineți copiii și animalele domestice la o distanță sigură de corpul de încălzit.
- Scoateți ștecherul din priză în cazul în care corpul de încălzire nu este în funcțiune.
- Nu utilizați niciodată corpul de încălzit în încăperi locuite și în dormitoare.
- Nu blocați niciodată intrarea aerului (partea din spate) și ieșirea aerului (prin partea frontală) din corpul de încălzit.
- Atâta timp cât corpul de încălzit este fierbinte, funcționează sau este conectat la rețea, nu manipulați niciodată cu acesta, nici nu completați combustibil și nu efectuați lucrări de întreținere.
- Nu montați pe partea frontală și pe spatele a corpului de încălzit nici un fel de conducte.



ATENȚIE:

Folosiți numai motorină pentru a evita un incendiu sau o explozie.



Este strict interzisă utilizarea ca sursă de căldură la diferite evenimente și aniversări ca și operarea în grajduri!

Utilizare conform destinației

Sistemele de încălzire pe motorină seria GD se pot folosi în exclusivitate în scopul încălzirii indirecte și a uscării în spații bine aerisite sau în aer liber, zone uscate, la distanță sigură de materiale inflamabile și de persoane și animale. În timpul funcționării trebuie avută în vedere o bază stabilă și orizontală. Drept combustibil se admite numai motorina.

(Seria GD, sub aspectul securității, funcționalității și a duratei de viață, are la bază criteriile cele mai noi: Instalațiile de siguranță asigură funcția corectă a utilajului, zgomotele rezultate din funcționare au fost reduse la minimum, selecția atentă a materialelor fac din acest utilaj un produs de maximă fiabilitate.)

Montaj fig. B

Descriere fig. B

- Cadru
- Șurub
- Șaibă
- Protecție roată
- Roată

6. Carcasă
7. Ax

Aceste modele se livrează dotate de roți și mânere. Roțile, mânerele și piesele de fixare corespunzătoare le veți găsi în ambalajul livrării.

Scule necesare:

- șurubelniță în cruce PH 2
- cheie bifurcată
- ciocan.

1. Trageți axul prin cadrul de suport al roții. Fixați roțile de ax.
IMPORTANT: La montajul roților, butucul prelungit al roților trebuie să indice cadrul de suport al roții (v. imaginea B)
2. La fiecare capăt al axului aplicați o piuliță oarbă pe care o veți fixa cu lovituri ușoare de ciocan.
3. Puneți modulul de încălzire pe cadrul de suport al roții. Aveți grijă ca intrarea aerului în modulul de încălzire (în spate) să se afle deasupra roților. Orificiile de pe flanșa rezervorului de combustibil trebuie să pășuiască cu orificiile de pe cadrul de suport al roții.
4. Aplicați mânerul anterior și posterior pe flanșa rezervorului de combustibil. Trageți șuruburile prin mâner, flanșa rezervorului de combustibil și cadrul de suport al roții. După introducerea șurubului, strângeți întotdeauna piulița corespunzătoare cu mâna.
5. După ce ați introdus toate șuruburile, strângeți piulițele.

Instalații de securitate

Modulul de încălzire pe motorină cu ventilator este dotat de control electronic al flăcării. În cazul unei sau a mai multe defecțiuni de funcționare, utilajul se va opri. Dacă modulul de încălzire este supraîncălzit, se conectează termostatul de supraîncălzire care va provoca întreruperea alimentării cu combustibil; termostatul revine automat atunci când temperatura din camera de ardere se va reduce la valoarea maximă admisă. Înainte de a repune utilajul în funcțiune, trebuie să găsiți cauza supraîncălzirii și să o înlăturați (de ex. înfundarea intrării și ieșirii aerului sau oprirea ventilatorului). Pentru repunerea utilajului în funcțiune urmați indicațiile de la cap. „**PUNEREA ÎN FUNCȚIUNE**“.

Comportament în cazuri extreme

Acordați rănitului primul ajutor și chemați într-un timp cât mai scurt ajutorul calificat al medicului.
Păziți rănitul de alte accidente, și calmați-l.

În cazul unui eventual accident, la locul de muncă trebuie să se găsească întotdeauna la îndemână o trusă medicală de prim-ajutor, conform normei DIN 13164. Materialul pe care îl veți consuma din trusa medicală trebuie completat imediat.

În cazul în care solicitați ajutor, prezentați următoarele date:

1. Locul accidentului
2. Tipul accidentului
3. Numărul răniților
4. Felul rănilor

Exigențe de deservire

Persoana care deservește utilajul, înainte de a-l folosi, trebuie să citească cu atenție modul de utilizare.

Calificare

În scopul operării utilajului, în afară de o instruire amănunțită din partea unui specialist, nu este necesară nici o altă calificare specială.

Vârsta minimă

Utilajul poate fi operat de persoane care au împlinit vârsta de 16 ani. Excepție o fac minorii în cadrul pregătirii lor profesionale pentru a obține deprinderi, aceasta doar sub supravegherea instructorului.

Instruire

Utilizarea aparatului necesită numai o instruire adecvată din partea unui specialist, respectiv de modul de operare. Nu este necesară o instruire specială.

Punerea în funcțiune

Înainte de a pune în funcțiune și de a conecta la rețea modulul de încălzire pe motorină cu ventilator, controlați dacă caracteristicile rețelei corespund valorilor indicate pe plăcuța de identificare.

AVERTISMENT:

În circuitul electric la care este conectat modulul de încălzire pe motorină trebuie să fie integrat întrerupătorul RCD 30mA (întrerupător de protecție împotriva curentului fals).

Respectați toate măsurile de securitate.

Turnați mai întâi motorină în rezervorul de combustibil. Închideți apoi capacul rezervorului de combustibil.

Conectați cablul de alimentare al modulului de încălzire pe motorină la priza standardizată cu pol de protecție.

Pentru a pune utilajul în funcțiune trebuie:

să treceți comutatorul ON/OFF în poziția cu simbolul ON („I“): ventilatorul pornește, după câteva secunde se va conecta și arderea.

Termostatul:

Cu ajutorul termostatului se va selecta temperatura camerei dorită. Prin rotirea regulatorului termostatului (fig. A/a) se va modifica valoarea solicitată pe display-ul stâng (fig. A/b). Display-ul drept (fig. A/c) indică temperatura actuală aproximativă a camerei măsurată pe roata modulului.

În momentul când este atinsă temperatura selectată, modulul de încălzire pe motorină se va deconecta automat. Dacă temperatura setată se va reduce, modulul se va conecta automat din nou.

Exemplu de utilizare:

„II“ (fig. A/d) ⇔ 15° temperatura reală (fig. A/b)

⇔ 20° temp. solicitată (fig. A/c). ⇔

Modulul de încălzire va încălzi acum „spațiul“ la 20° după care din nou se va deconecta automat. Dacă utilajul va rămâne în poziție de gardă, atunci când va fi depășită temperatura solicitată, se va conecta automat din nou.

Exemplu de utilizare:

18° temp. reală (fig. A/c) ⇔ 15° temp. solicitată

(fig. A/b). ⇔ Acum utilajul se va deconecta. Dacă utilajul va rămâne în poziție de gardă, se va conecta automat din nou când temperatura se va reduce sub 15°.

La prima pornire, respectiv după o pauză mai lungă, poate să dureze câteva minute până se va conecta arderea modului ului de încălzire pe motorină cu ventilator .

Pentru a deconecta utilajul trebuie:



să treceți comutatorul ON/OFF (fig. A/d) în poziția cu simbolul OFF („0”). Sau temperatura selectată (fig. A/b) trebuie setată la o valoare inferioară temperaturii actuale a camerei (fig. A/c).

Marcare







Securitatea produsului:

	
Produsul corespunde normelor UE aferente	



Interdicții:

	
A nu se utiliza în zone de locuit!	Este interzis focul, lumina deschisă și fumatul!
	
A nu se acoperi	



Avertisment:

	
Avertisment împotriva suprafeței fierbinți	Avertisment împotriva pericolului prezentat de tensiunea electrică
	
A nu se folosi utilajul în încăperi închise!	Avertisment împotriva substanțelor inflamabile
	
Avertisment împotriva pericolului prezentat de tensiunea electrică	Avertizare de sănătate/substanțe periculoase



Comenzi :

	
Simbol general pentru comenzi	Înainte de utilizare, citiți modul de operare







Ocotirea mediului ambiant:

	
Lichidați deșeurile în mod profesional astfel, ca să evitați poluarea mediul ambiant.	Ambalajul din carton poate fi predat la punctele de colectare în scopul reciclării.
	
Aparatele electrice sau electronice defecte și /sau lichidate trebuie să fie predate la puncte de colectare corespunzătoare.	

Ambalaj:

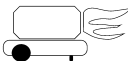
	
Protejați de umezeală	Orientarea ambalajului – în sus
	
Interseroh-Recycling	

Date tehnice:

	
Cuplă	Greutate
	
Putere de încălzire	Putere ventilator
	
Volum rezervor	Volum rezervor

DECLARAȚIE DE CONFORMITATE UE

Prin prezenta declarăm, noi,

Güde GmbH & Co. KG
Birkichstrasse 6
D-74549 Wolpertshausen
Germany

că concepția și construcția utilajelor de mai jos, în execuția în care sunt date în circulație, corespunde exigențelor de bază ale directivelor UE referitoare la siguranță și igienă. **În cazul unei modificări pe utilaj care nu a fost consultată cu noi, această declarație își pierde valabilitatea.**

Denumirea utilajului: GD 30 TRI

Comandă nr.: #85109

Directive UE aferente:

2006/95 EG
 2004/108 EG

Norme de armonizare aplicate:

EN 13842:2004
 EN 60335-1:2002+A11+A1+A12+A2+A13+A14
 EN 60335-2-102:2006
 EN 13842:2004
 EN 55014-1:2006+A1
 EN 55014-2:1997+A1+A2
 EN 61000-3-2:2006+A1+A2
 EN 61000-3-3:2008

Data/semnătura producătorului: 02.03.2012 

Date despre semnatar: director
 domnul Arnold

Documentație tehnică: J. Bürkle FBL; QS

Lichidare

Instrucțiunile de lichidare reies din pictogramele plasate pe aparat, respectiv pe ambalaj. Descrierea semnificațiilor le veți găsi la capitolul „Marcare“.

Lichidarea ambalajului de transport

Ambalajul protejează utilajul în timpul transportului împotriva deteriorărilor. Materialele de ambalaj sunt utilizate de regulă în funcție de modul lor de încadrare față de mediul ambiant și a modului de lichidare, de aceea acestea pot fi reciclate.

Înapoierea ambalajelor în circuitul de materiale economisește materiile prime și reduce cheltuielile pentru lichidarea deșeurilor.

Părți ale ambalajului (de ex. folie, styropor) pot prezenta pericol pentru copii. **Există riscul de asfixiere!** Asigurați ca copiii să nu aibă acces la aceste părți ale ambalajului și lichidați-le cât mai repede.

Servis

Aveți întrebări de ordin tehnic? Reclamații? Aveți nevoie de piese de schimb sau de un mod de utilizare?

Pe pagina noastră de web www.guede.com, la compartimentul **Servis** vă vom ajuta repede și fără bariere birocratice. Vă rugăm, ajutați-ne ca să vă putem ajuta. Pentru ca, în caz de reclamație, să putem identifica utilajul Dumneavoastră, avem nevoie de numărul de serie, nr. comenzii și anul de producție. Toate aceste date le veți găsi pe plăcuța de tip. Pentru ca să le aveți mereu la îndemână, vă rog să le copiați mai jos:

Număr serie:

Număr comandă:

An producție:

Tel.: +49 (0) 79 04 / 700-360

Fax: +49 (0) 79 04 / 700-51999

E-Mail: support@ts.guede.com

Garanție

Garanția se referă în exclusivitate la defectele de material sau la defectele de producție. Revendicarea reclamației în perioada de garanție se efectuează prin prezentarea documentului original de cumpărare cu data achiziționării. Garanția nu se aplică în cazul operării neprofesionale ca de ex. suprasolicitarea utilajului, operare forțată, deteriorare de o persoană străină sau de un obiect străin. Nerespectarea modului de utilizare și a modului de montare ca și uzura normală sunt excluse din garanție.

Transportul



AVERTISMENT

Înainte de a transporta utilajul:

Deconectați utilajul conform instrucțiunilor de la aliniatul anterior; deconectați de la rețea prin scoaterea ștecherului din priză și lăsați generatorul de aer fierbinte să se răcească.

Înainte de a ridica sau deplasa utilajul, verificați dacă capacul rezervorului de combustibil este închis sigur. Utilajul poate fi deplasat simplu manipulându-l cu mânerul acestuia.

Defecțiuni și înlăturarea acestora

Defecțiune	Cauză posibilă	Remediere
Ventilatorul nu pornește iar flacăra nu se aprinde.	<ol style="list-style-type: none"> 1. Lipsă sursă de alimentare 2. Înfășurarea motorului este arsă sau întreruptă 	<ol style="list-style-type: none"> 1. Controlați caracteristicile sursei de alimentare. Verificați funcționalitatea și poziția comutatorului. Controlați siguranța fuzibilă. 2. Înlocuiți motorul
Ventilatorul pornește dar flacăra nu se aprinde sau se stinge imediat.	<ol style="list-style-type: none"> 1. Nu funcționează aprinderea. 2. Controlul flăcării este defect. 3. Fotocelula nu funcționează 4. La arzător nu ajunge combustibil sau doar o cantitate insuficientă de combustibil. 5. Nu funcționează electroventilul. 	<ol style="list-style-type: none"> 1. Verificați conexiunile cablului de aprindere la electrozi și transformator. Verificați poziția electrozilor. Controlați dacă electrozii sunt curățați. Înlocuiți transformatorul aprinderii. 2. Înlocuiți aparatul. 3. Curățați sau înlocuiți fotocelula. 4. Controlați cuplarea motor-pompă. Controlați prezența aerului în conducta de combustibil. Controlați furtunurile și garnitura filtrului. Curățați duza și în caz de necesitate, înlocuiți-o 5. Verificați conectarea la rețea. Curățați electroventilul, și în caz de necesitate, înlocuiți-l.
Ventilatorul pornește, flacăra se aprinde dar face fum	<ol style="list-style-type: none"> 1. Nu este suficient aer pentru ardere. 2. Combustibilul folosit este murdar sau conține apă. 3. Prezență aer în conducta de combustibil. 4. Cantitate insuficientă de motorină în arzător. 5. Prea multă motorină în arzător. 	<ol style="list-style-type: none"> 1. Înlăturați toate obstacolele și obturărilor la intrarea, respectiv la ieșirea aerului. Verificați poziția inelului de control la aducția de aer. Curățați ecranul. 2. Înlocuiți motorina din rezervor cu motorină proaspătă. Curățați filtrul de ulei. 3. Controlați etanșeitarea furtunurilor și garnitura filtrului de ulei. 4. Verificați valoarea presiunii pompei. Curățați sau înlocuiți duza. 5. Verificați valoarea presiunii pompei. Curățați sau înlocuiți duza.
Generatorul se oprește.	<ol style="list-style-type: none"> 1. Garnitura electroventilului este defectă. 2. Termostatul ventilatorului este defect. 	<ol style="list-style-type: none"> 1. Înlocuiți corpul electroventilului. 2. Înlocuiți termostatul ventilatorului.

Flacăra iese prin partea din față a aparatului	1. Aducție insuficientă de aer în camera de ardere.	1. Controlați ventilatorul. Controlați aducția de aer.
--	---	--

Întreținere și depozitare

Întrețineți fisura de aer și corpul fără praf și impurități. Pentru a curăța folosiți o cârpă moale și o soluție ușoară de săpun. Evitați contactul direct al utilajului cu detergenți agresivi. Este interzisă folosirea detergenților agresivi, volatili și caustici.

Utilajul trebuie protejat de umezeală și praf.

Dacă nu veți folosi utilajul o perioadă mai lungă, depozitați-l la loc uscat, sigur și inaccesibil copiilor.



Atenție:

Nu efectuați lucrări de întreținere pe utilajul conectat la rețea sau dacă este fierbinte. Nerespectarea acestor indicații poate avea ca urmare arsuri grave și șoc electric.

Întreținere regulată:

Component	Frecvență
Rezervor de combustibil (fig. F)	Clătiți la fiecare 150 – 200 ore de funcționare sau în funcție de necesitate
Filtru de aer (fig. G)	La fiecare 500 ore de funcționare sau, în caz de necesitate, spălați cu apă și săpun și lăsați să se usuce.
Filtru de combustibil (fig. E)	Curățați de două ori în cursul sezonului de încălzire sau în funcție de necesitate .
Electrozi de aprindere (fig. C)	Controlați la fiecare 500 ore de funcționare, distanța 4-5 mm.
Lamelele ventilatorului	Curățați în fiecare sezon sau în funcție de necesitate , strângeți cu mâna șurubul ventilatorului.
Motor	Fără întreținere, cu ungere permanentă.

Увод

За да имате колкото се може по-дълго радост от своя нов уред, моля, прочетете си преди пускане в действие старателно упътването за обслужване и прибавените инструкции за безопасност. Също препоръчваме, да съхранявате упътването за употреба в случай, че по-късно бихте искали да си припомните функциите на продукта.

В рамките на непрекъснатото по-нататъшно развитие на продукта си запазваме правото да извършваме технически изменения с цел подобряване.

В този документ се касае за оригинално упътване да обслужване.

Описание на уреда

Професионален и ефективен маслен отоплителен вентилатор за отопление и изсушаване в строителството, земеделието и складови площи. Използва се само в добре проветрявани пространства!

Отоплява се използвайки нефта. Уреда е оборудван с електронно запалване. Корпуса е от неръждаема стомана със стабилно шаси с лек ход.

Разпаковане

Отстранете всички опаковач материал, с който отоплителното тяло е опаковано за транспортиране. Извадете отоплителното тяло от кутията. Проверете отоплителното тяло за увреждания по време на транспортирането. Ако отоплителното тяло е повредено, веднага информирайте продавача, от когото сте си закупили уреда.

Описание на уреда (карт. А)

- A. Изход на горещ въздух
 - B. Корпус на уреда
 - C. Ръкохватка
 - D. -
 - E. Навиване на кабела
 - F. Долен капак
 - G. Индикатор на резервоара
 - H. Резервоар за гориво
 - I. Колело
 - J. Страничен капак
 - K. Дигитален индикатор на температурата
 - L. Регулатор на температурата/термостат
 - M. Включвател ON/OFF
 - N. Долна тръбна рамка
 - O. Резервоар за гориво
 - P. Горивен филтър
 - Q. Помпа със зъбно колело
 - R. Вентилатор с предпазна решетка
- a. Регулатор на термостата
 - b. Индикатор на желаната температура
 - c. Индикатор на реалната /стаяна температура
 - d. Включвател ON/OFF

Технически данни

GD 30 TRI

Напрежение/честота:	230 V/50 Hz
Отоплителна мощност:	30 kW/25.800 ккал./ч
Мощност на вентилатора:	720 м ³ /ч
Обем на резервоара:	38 л

Разход на гориво:	прибл. 2,4 л/ч
Вид газ:	нафта
Дължина на захранващия кабел:	1,6 м
Тегло:	35,5 кг
Заявка №.:	85109

Общи инструкции за безопасност



Старателно прочетете това упътване за обслужване. Запознайте се с управляващите елементи и правилното използване на уреда. Съхранявайте добре упътването за обслужване за по-нататъшна употреба!

Безопасна работа

Поддържайте в ред своето работно място!

Безпорядъка на работното място може да доведе до злополуки.

Вземете в предвид влиянието на околната среда!

Не излагайте уреда на дъжд.

Не използвайте уреда във влажна или мокра среда.

Осигурете добро осветление.

Не използвайте уреда в близост до запалими течности или газове.

Дръжте останалите лица на безопасно разстояние!

Не допускайте останалите лица, особено децата, да докосват уреда и кабела. Дръжте ги на достатъчно разстояние от своето работно място.

Съхранявайте добре своя уред!

Уред, който не се използва би трябвало да съхранявате на сухо, заключено, недостъпно за деца място.

Не претоварвайте своя уред!

Работете в посочения диапазон на мощност.

Използвайте подходящ уред!

Не използвайте уреда за цели, за които не е предназначен.

Грижете се за своя уред!

Спазвайте предписанията за поддръжка и инструкциите.

Контролирайте редовно кабела на уреда и в случай на увреждане оставете да бъде сменен от оторизиран специалист.

Контролирайте редовно удължителния кабел и в случай на увреждане го сменете.

Бъдете внимателни!

Обърнете внимание на това, което правите.

Подходяйте разумно към работата. Не използвайте уреда, когато сте изморен.

ПРЕДУПРЕЖДЕНИЕ!

Използването на друго оборудване може да означава за Вас риск за злополука.

Оставете своя уред за ремонт при електротехник!

Този уред отговаря на съответните разпоредби за безопасност. Ремонти могат да се извършват само от електротехник и то само с употребата на оригинални резервни части, иначе това може да означава за потребителя риск за злополука.

Инструкции за безопасност специфични за уреда



ПРЕДУПРЕДИТЕЛНИ ИНСТРУКЦИИ

ВАЖНО: Преди монтажа, обслужването и поддръжката на това отоплително тяло старателно изцяло прочетете това упътване.

Непрофесионалната употреба на това отоплително тяло може да доведе до сериозни злополуки или смърт в резултат на изгаряния, експлозия електрошок и отравяне с въглероден окис.

! ВНИМАНИЕ: Отравянето с въглероден окис може да бъде смъртоносно!

Отравяне с въглероден окис: Ранните признаци на отравяне с въглероден окис са подобни като при грип, така, че главоболие, замаяване и/или гадене. Ако забележите тези симптоми, това може да означава, че Вашето отоплително тяло нефункционира правилно.

Излезте веднага навън! Оставете Вашето отоплително тяло да бъде прегледано. Определени лица са по-чувствителни на въглероден окис от други, напр. бременни жени, хора със сърдечни или белодробни заболявания или анемия, лица под влияние на алкохол и лица, които се намират на високо. Убедете се, че сте прочели всички инструкции за поддръжка и сте ги разбрали. Съхранявайте това упътване за консултация. То е Ваше ръководство за безопасно и професионално обслужване на това отоплително тяло.

- Използвайте само нефта, за да предотвратите пожар и опасност за експлозия. В никакъв случай не използвайте бензин, петрол, разтворители за бои, алкохол и други силно запалими горива.

Гориво:

- а) Персонала, който зарежда гориво, трябва да бъде обучен и напълно запознат с инструкциите на производителя и приложимите директиви за безопасно пълнене на на отоплителни тела.
- б) Като гориво може да се използва само нефта.
- в) Всеки пламък, включително запалващия пламък, трябва да бъде изгасен, за да може преди пълненето с гориво отоплителното тяло да изстине.
- г) По време на пълнене на гориво горивния тръбопровод и връзките трябва да бъдат проверени за течове. Евентуално изтичане трябва да бъде оправено преди повторно пускане на отоплителното тяло в експлоатация.
- д) В сгради и в близост до отоплителното тяло съхранявайте само максимална дневна доза гориво. По-големи количества гориво съхранявайте извън сградата.
- е) Всички складове за гориво трябва да се намират на минимално разстояние 7 м от отоплителни тела, горелки, електрожени и подобни източници на запалване (изключение: резервоар за гориво интегриран в отоплителното тяло).
- ж) По възможност съхранението на гориво да се ограничи само в области, в които конструкцията на пода пречи за натрупване на разлято гориво и горивото не може да се възпламени с помоща на дълбоко складирани източници на запалване.
- з) Горивото трябва да се съхранява съгласно местните официални правила.

Общи информации:

- Никога не използвайте отоплителното тяло в близост до бензин, разтворители на бои или други лесно запалими пари.
- При използване на това отоплително тяло спазвайте всички местни разпоредби и правила.
- Отоплителни тела, които се използват в близост до укрепени мрежи, брезенти или други настилки, трябва да бъдат поставени на безопасно разстояние от тези материали. Препоръчаното минимално разстояние е 3,5 м. В допълнение се препоръчва да се използват огнеупорни покрития. Огнеупорните покрития трябва да бъдат здраво закрепени, за да бъдат защитени пред възпламеняване и да се предотврати контакт и

преобръщане на опоплителното тяло при пориви на вятъра.

- Използвайте само в добре проветрявани помещения. Преди пускане в експлоатация внимавайте за това, за отоплителната мощност 100.000 BTU/h да бъде на разположение вентилационен отвор минимално 2800 см² за пресен външен въздух.
- Използвайте само на места, в които няма запалими пари респ. висок процент на прах.
- Използвайте само с напрежение и честота, посочени на типовата табелка.
- Използвайте винаги с изрядно заземен удължителен кабел с трищифтов щепсел.
- Минималното разстояние от запалими вещества и хора:
ауспух: 3 м
от двете страни, горна и задна страна: 2 м. (виж карт. D)
- За да се предотврати опасност от пожар, горещо или намиращо се в експлоатация отоплително тяло трябва да бъде поставено на безопасна и равна повърхност.
- Отоплителното тяло трябва да се премества или съхранява в хоризонтално положение, за да се предотврати изтичане на гориво.
- Дръжте деца и домашни животни на безопасно разстояние от отоплителното тяло.
- Когато отоплителното тяло не работи, извадете щепсела от щепселната кутия.
- Никога не използвайте отоплителното тяло в жилищни помещения и спални.
- Не блокирвайте никога входа за въздух (задната страна) и изхода на въздух (предната страна) на отоплителното тяло.
- Ако отоплителното тяло е горещо, работи или е включено в мрежата, никога не извършвайте местене, обслужване, зареждане и поддръжка.
- На предната и задната страна на отоплителното тяло не инсталирвайте никакви тръбопроводи.



ВНИМАНИЕ:
Използвайте само нефта, за да предотвратите пожар или експлозия.



Използването като източник на отопление за събирания и тържества, както и за работа в обори е забранено!

Употреба в съответствие с предназначението

Масления отоплителен вентилатор серия GD трябва да се използват само за непряко отопление и изсушаване в добре проветрявани пространства или в сухи външни области, на безопасно разстояние от запалими материали, както от хора и животни. По време на работа е необходимо да се внимава за стабилна и хоризонтална основа. Като гориво е разрешена само нефта.

(Серия GD, доколкото се касае за безопасност, функциониране и годност на живот се ръководи от най-новите критерии: Безопасността на устройството гарантира правилна функция на уреда, работните

звуци бяха намалени на минимум и старателния избор на материали ги прави максимално надеждни.)

Монтаж карт. В

Описание карт. В

1. Рамка
2. Винт
3. Шайба
4. Капак на колелото
5. Колело
6. Корпус
7. Ос

Тези модели се доставят с колела и дръжки. Колелата, дръжките и съответните закрепващи части ще намерите в кашона на пратката.

Необходими инструменти:

- кръстата(Филипс) отверка PH 2
- разклонен ключ
- чук.

1. Промъкнете оста през носещата рамка на колелото. Закрепете колелата към оста.
ВАЖНО: При монтажа на колелата удължения заряд на колелото трябва да сочи по посока на носещата рамка на колелото (виж картинка В)
2. Поставете на всеки от краищата на оста свързваща гайка и я закрепете с леко почукване с чук.
3. Поставете отоплителния вентилатор на носещата рамка на колелата. Внимавайте за това, входа за въздух на отоплителния вентилатор (на гърба) да се намира над колелата. Отворите върху фланеца на резервоара за гориво трябва да са наравно с отворите на носещата рамка на колелата.
4. Поставете предната и задната дръжки върху фланеца на резервоара за гориво. Промъкнете болтовете през дръжките, през фланеца на резервоара за гориво и носещата рамка на колелата. След поставяне на болта затегнете със съответната гайка винаги на ръка.
5. Ако са поставени всички болтове, затегнете гайките.

Предпазни устройства

Масления отоплителен вентилатор притежава електронен контрол на пламъка. Ако се стигне до възникване на една или няколко експлоатационни неизправности, това ще причини спиране на уреда. Ако масления отоплителен вентилатор е прегрял, термостата срещу прегряване се включва и причинява прекъсване на притока на гориво; термостата автоматично се връща обратно, ако температурата на горивната камера се понижи на допустимата максимална стойност. Преди повторно пускане на масления отоплителен вентилатор в експлоатация трябва да откриете причината за прегряването и да я отстраните (напр. задръстване на входа и изхода на въздуха или спиране на вентилатора). За повторно стартиране на уреда спазвайте инструкциите в раздел „ПУСКАНЕ В ЕКСПЛОАТАЦИЯ“.

Поведение в случай на беда

Окажете при злополука съответната първа помощ и повикайте колкото се може по-бързо квалифицирана медицинска помощ.
Предпазете пострадалия от други злополуки и го успокойте.

Заради евентуална злополука на работното място трябва винаги да има под ръка аптечка за първа помощ съгласно DIN 13164. Материала, който

вземете от аптечката трябва да бъде допълнен веднага.

Ако имате нужда от помощ, посочете тези данни:

1. Място на злополуката
2. Вид на злополуката
3. Брой на ранените
4. Вид нараняване

Изисквания за обслужване

Преди употреба на уреда обслужващия трябва старателно да прочете упътването за обслужване.

Квалификация

Освен подробно поучение от специалист за използването на уреда не е необходима никаква специална квалификация.

Минимална възраст

С уреда могат да работят само лица, които са навършили 16 години.
Изключения прави използването на непълнолетни само, ако това става по време на професионалното обучение с цел постигане на умение под надзора на обучаващото лице.

Обучение

Използването на уреда изисква само съответно поучение от специалист, респ. от упътването за обслужване. Специално обучение не е необходимо.

Пускане в експлоатация

Преди пускане на масления отоплителен вентилатор в експлоатация и неговото включване в мрежата проверете, дали отговарят на стойностите, които са посочени на типовата табелка.

ПРЕДУПРЕЖДЕНИЕ:

В електрическата верига, към която е свързан масления отоплителен вентилатор трябва да бъде интегрирана RCD 30mA (предпазен изключвател срещу погрешен ток).

Спазвайте мсички мерки за безопасност.

Налейте в резервоара за гориво нефта. След това отново затворете капачката на резервоара.

Свържете захранващия кабел на отоплителния вентилатор към стандартна щепселна кутия със защитен щифт.

За въвеждане на уреда в експлоатация трябва:

Да превключите включвателя ON/OFF в положение със символа ON („I“): вентилатора се задвижва и след няколко секунди се включва изгарянето.

Термостат:

С помощта на термостата се регулира желаната стайна температура. С въртене на регулатора на термостата (карт. A/a) се променя желаната стойност на левия дисплей (карт. A/b). Десния дисплей (карт. A/c) показва приблизителната стойност на текущата стайна температура, измерена върху колелото на вентилатора.

Веднага след като е постигната настроената температура, масления отоплителен вентилатор автоматично изключва. Ако температурата е паднала под зададената, масления отоплителен вентилатор автоматично се включва отново.

Пример за използване:

„II“ (карт. A/d) ⇔ 15° реална температура (карт. A/b)
 ⇔ 20° желана температура (карт. A/c). ⇔
 Сега масления отоплителен вентилатор отоплява
 „пространството“ на 20° и след това автоматично
 отново се изключва. Ако устройството остане в
 положение на готовност, масления отоплителен
 вентилатор при преминаване на желаната
 температура отново автоматично включва.

Пример за използване:

18° реална температура (карт. A/c) ⇔ 15°
 желана температура (карт. A/b). ⇔ Сега масления
 отоплителен вентилатор изключва. Ако уреда остане
 в положение на готовност, ако е паднала под 15°
 автоматично се включва.

При първоначалното стартиране респ. след
 продължителна неупотреба на масления отоплителен
 вентилатор може да трае няколко секунди, докато се
 включи изгарянето.



За изключване на уреда трябва:

включвателя ON/OFF (карт. A/d) да се превключи в
 положение със символ OFF („0“). Или настроената
 температура (карт. A/b) трябва да бъде настроена по-
 ниско от текущата стайна температура (карт. A/c).

Обозначение**Безопасност на продукта:**

	
Продукта отговаря на съответните норми на ЕС	



Забрани:

	
Не използвайте в жилищни зони!	Забрана на огън, открита светлина и пушене!
	
Забрана за покриване	

Предупреждение:

	
Предупреждение за гореща повърхност	Предупреждение за опасно електрическо напрежение
	
Не използвайте уреда в затворени помещения!	Предупреждение за запалими вещества
	
Предупреждение за опасно електрическо напрежение	Предупреждение за здравето / опасни вещества

Нареждания:

	
---	---



Общ задължителен знак

Преди употреба
прочетете упътването за
обслужване



Защита на жизнената среда:

	
Отпадъците ликвидирвайте професионално, така че да не вредите на жизнената среда.	Опаковъчния материал от картон можете да предадете за цел рециклиция във вторични суровини.
	
Дефектни и/или ликвидирани електрически или електронни уреди трябва да бъдат предадени в съответните сборни пунктове.	

Опаковка:

	
Пазете пред влага	Опаковката трябва да бъде ориентирана нагоре
	
Interseroh-Recycling	

Технически данни:

	
Присъединение	Тегло
	
Отоплителна мощност	Мощност на вентилатора
	
Обем на резервоара	Обем на резервоара

ДЕКЛАРАЦИЯ ЗА СХОДСТВО С ЕС

С това декларираме ние,

Güde GmbH & Co. KG
Birkichstrasse 6
D-74549 Wolpertshausen
Германия

че концепцията и конструкцията на долупосочените
 уреди в изпълнения, които пускаме в обръщение,
 отговарят на съответните изисквания на инструкциите
 на ЕС за безопасност и хигиена.

**В случай на изменение на уреда, което не е
 било консултирано с нас, тази декларация губи
 своята валидност.**

Обозначение на уредите: GD 30 TRI

Заявка №: #85109

Съответни директиви на ЕС:

2006/95 EG
 2004/108 EG

Използвани хармонизирани норми:

EN 13842:2004
 EN 60335-1:2002+A11+A1+A12+A2+A13+A14
 EN 60335-2-102:2006
 EN 13842:2004
 EN 55014-1:2006+A1
 EN 55014-2:1997+A1+A2
 EN 61000-3-2:2006+A1+A2
 EN 61000-3-3:2008

Дата/подпис на производителя: 02.03.2012г. 

Данни за подписания: изп. директор
 госп. Арнолд

Техническа документация: J. Bürkle FBL; QS

Ликвидация

Инструкциите за ликвидация произлизат от пиктограмите, които са разположени на уреда респ. на опаковката. Описанието на отделните значения ще намерите в раздел "Обозначения".

Ликвидация на транспортната опаковка

Опаковката предпазва уреда пред увреждане при транспортиране. Опаковъчните материали обикновено са избрани според тяхната грижа за околната среда и начина на ликвидация и затова могат да се рециклират. Връщането на опаковката в обръщение спестява суровини за материала и понижава разходите за ликвидация на отпадъците. Части от опаковката (напр. фолио, стиропор®) могат да представляват опасност за деца. **Съществува опасност от задушаване!** Съхранявайте части от опаковката на недостъпно за деца място, и ги ликвидирайте колкото се може по-бързо.

Сервиз

Имате ли технически въпроси? Рекламации? Необходими ли Ви са резервни части или упътване за обслужване?

На нашата страница www.guede.com в отдел **Сервиз** ще ви помогнем бързо и без излишна бюрокрация. Помогнете ни моля за да можем да Ви помагаме. За да можем да идентифицираме Вашия уред в случай на рекламация, ни е необходимо да знаем неговия сериен номер, номера на продукта и година на производство. Всички тези данни ще намерите на типовата табелка. За да имате тези данни под ръка постоянно, запишете ги, моля, по-долу.

Сериен номер:
Заявка номер:
Година на производство:

Тел.: +49 (0) 79 04 / 700-360
Факс: +49 (0) 79 04 / 700-51999
E-Mail: support@ts.guede.com

Гаранция

Гаранцията се отнася изключително за дефекти на материала или за фабрични дефекти. При упражняване на рекламации в гаранционния срок е необходимо да прибавите оригинален документ от закупуването с дата на покупката. От право на гаранция са изключени непрофесионална употреба като напр. претоварване на уреда, употреба със сила, увреждане от чуждо лице или от чужд предмет. Незапаването на упътването за употреба и монтаж и нормалното износване също са изключени от гаранция.

Транспортиране**ПРЕДУПРЕЖДЕНИЕ**

Преди транспортиране на уреда:
Исключете уреда съгласно инструкциите на предходната алинея; изключете от мрежата, като извадите щепсела и оставете генератора на горещ въздух да изстине.

Преди вдигане или преместване на уреда се убедете, че капака на резервоара е плътно затворен. Уреда може просто да се вземе за дръжката и да се придвижи.

Повреди и тяхното отстраняване

Повреда	Възможна причина	Отстраняване
Вентилатора не стартира и пламъка не пламва.	<ol style="list-style-type: none"> 1. Липсва източник на захранване 2. Намотките на мотора са прегорели или прекъснати. 	<ol style="list-style-type: none"> 1. Проверете свойствата на захранващия източник. Проверете функционирането и положението на включвателя. Проверете стопяващия се предпазител 2. Сменете мотора
Вентилатора стартира и пламъка не пламва или веднага изгасва.	<ol style="list-style-type: none"> 1. Запалването не функционира. 2. Проверката на пламъка е дефектна. 3. Фотоклетката не функционира. 4. В горелката не навлиза никакво масло или недостатъчно количество масло. 5. Електромагнитния вентил не функционира. 	<ol style="list-style-type: none"> 1. Проверете връзките на кабела на запалването към електродите и трансформатора. Проверете положението на електродите. Проверете чистотата на електродите. Сменете трансформатора на запалването. 2. Сменете уреда. 3. Почистете или сменете фотоклетката. 4. Проверете връзката помпа-мотор. Проверете наличието на въздух в тръбопровода на горивото. Проверете маркучите и уплътнението на филтъра. Почистете дюзата и в случай на необходимост я сменете. 5. Проверете включването в мрежата. Почистете електромагнитния вентил и в случай на необходимост го сменете.
Вентилатора стартира и пламъка пламва, но пуши	<ol style="list-style-type: none"> 1. Въздуха на горенето е недостатъчен 2. Използваното гориво е замърсено или съдържа вода. 3. Въздух в тръбопровода на горивото. 4. Количеството нафта в горелката е недостатъчно 5. Прекалено много нафта в горелката. 	<ol style="list-style-type: none"> 1. Отстранете всички възможни препятствия и задръствания във входа респ. изхода на въздух. Проверете положението на контролния пръстен на притока на въздух. Почистете блендата. 2. Сменете използваната нафта с прясна нафта. Почистете масления филтър. 3. Проверете маркучите за течове и уплътнението на масления филтър. 4. Проверете стойността на налягането на помпата. Почистете или сменете дюзата. 5. Проверете стойността на налягането на помпата. Сменете дюзата
Генератора не спира	<ol style="list-style-type: none"> 1. Уплътнението на електромагнитния вентил е дефектно. 2. Термостата на вентилатора 	<ol style="list-style-type: none"> 1. Сменете тялото на електромагнитния вентил 2. Сменете термостата на вентилатора.

	ра е дефектен.	
Пламяка изригва отпред на уреда	1. Недостатъчен приток на въздух в горивната камера.	1. Проверете вентилатора. Проверете притока на въздух.

Поддръжка и съхранение

Поддържайте въздушната междина и тялото без прах и замърсяване.

За почистване използвайте мека кърпа и финен сапунен разтвор. Предотвратете пряк контакт на уреда с агресивни почистващи средства. Не може да използвате агресивни, летливи и разяждащи почистващи средства.

Уреда трябва да се пази пред влага и прах.

Ако уреда продължително време не се използва, поставете го покрит на сухо, безопасно, недостъпно за деца място.



Внимание:

Не извършвайте поддръжка, ако отоплителното тяло е включено в щепселната кутия, ако работи или е горещо. Неспазването може да доведе до сериозни изгаряния и електрошок.

Редовна поддръжка:

Част	Честота
Резервоар за гориво (карт. F)	Изплакнете след всеки 150 – 200 работни часа или според нуждите
Въздушен филтър (карт. G)	След всеки 500 работни часа или в случай на необходимост измийте с вода и сапун и изсушете.
Гиривен филтър (карт. E)	Почистете два пъти по време на отоплителния сезон или в случай на необходимост.
Запалителни електроди (карт. C)	Контролирайте на всеки 500 работни часа, разстояние 4-5 мм.
Вентилаторни перки	Почистете всеки сезон или според нуждите, болта на колелото на вентилатора затегнете на ръка.
Мотор	Без нужда от поддръжка, с постоянно смазване.

GÜDE GmbH & Co. KG
Birkichstrasse 6
74549 Wolpertshausen
Deutschland
Tel.: +49-(0)7904/700-0
Fax.: +49-(0)7904/700-250
eMail: info@guede.com



www.guede.com