

Art.Nr.
5902305901
AusgabeNr.
59023059850
Rev.Nr.
13/10/2020



DM600VARIO

DE	Drehmaschine Originalbedienungsanleitung	4
GB	Woodturning lathe Translation of the original instruction manual	16
FR	Scie à onglet radiale Traduction des instructions d'origine	26
IT	Tornio per legno Traduzione delle istruzioni d'uso originali	37
EE	Treimasin Tõlge Originaalkasutusjuhend	48
LT	Tekinimo staklės Originalios naudojimo instrukcijos vertimas	58
LV	Kokvirpa Tulkošana no originala lietošanas instrukcija	68

SK	Sústruh Preklad originálneho návodu na obsluhu	78
CZ	Soustruh Překlad originálního provozního návodu	88
PL	Tokarka Tłumaczenie oryginalnej instrukcji obsługi	98
HU	Esztergagép Az eredeti használati útmutató fordítása	109
HR	Tokarilica Prijevod originalnog priručnika za uporabu	120
SI	Stroj za struženje Originalna navodila za uporabo	130

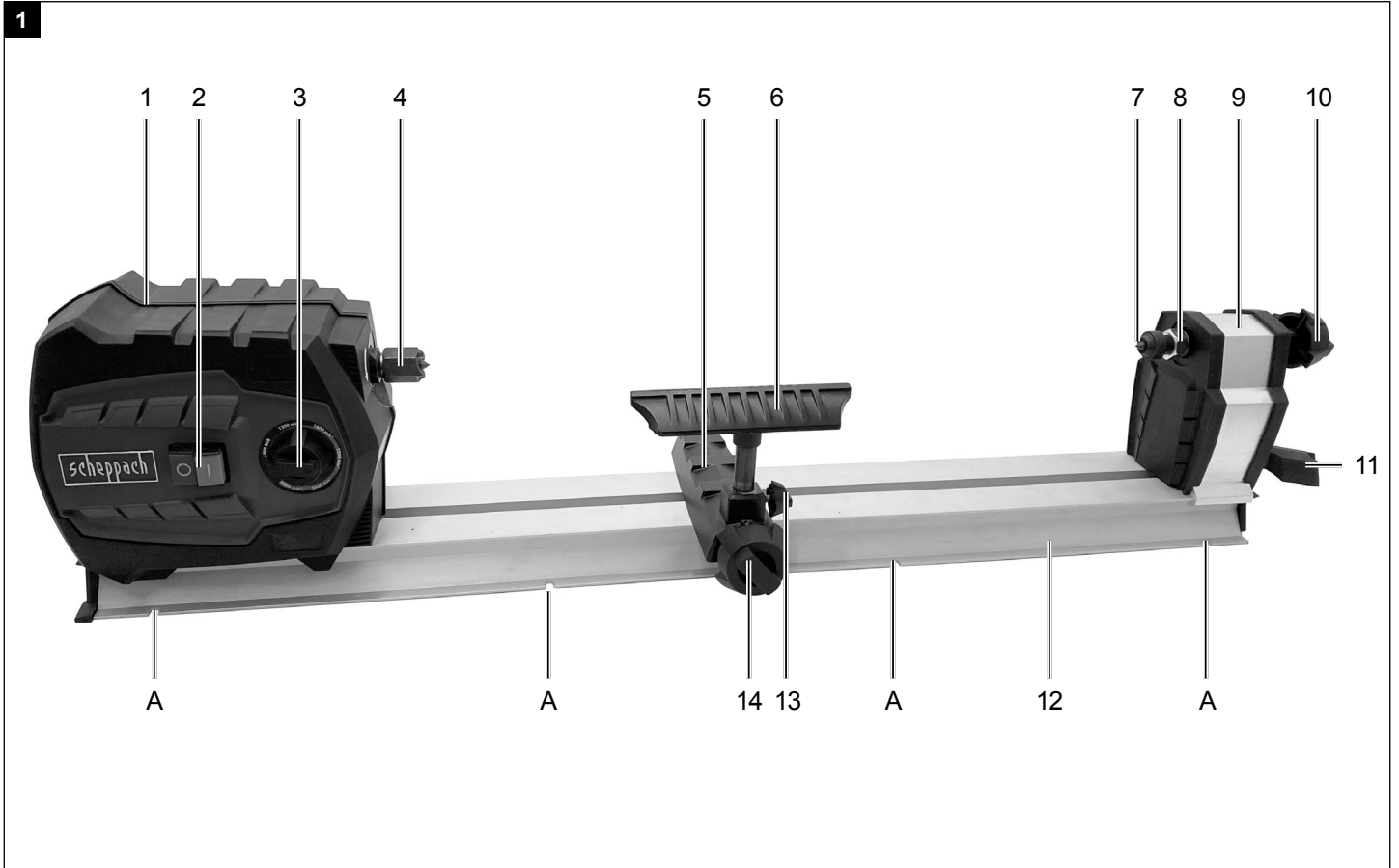

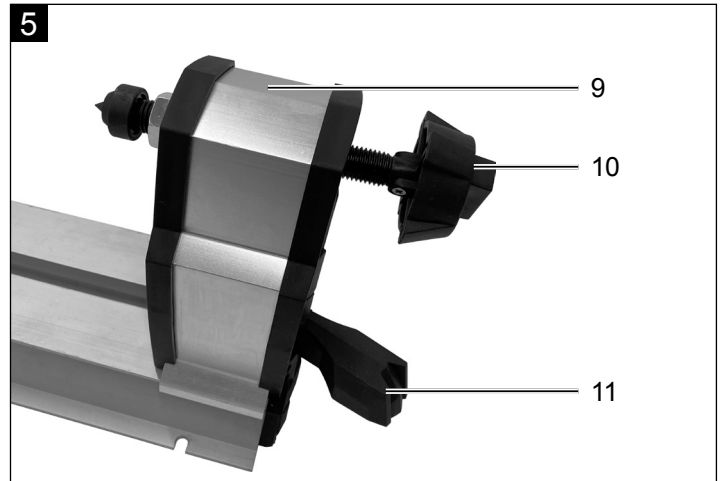
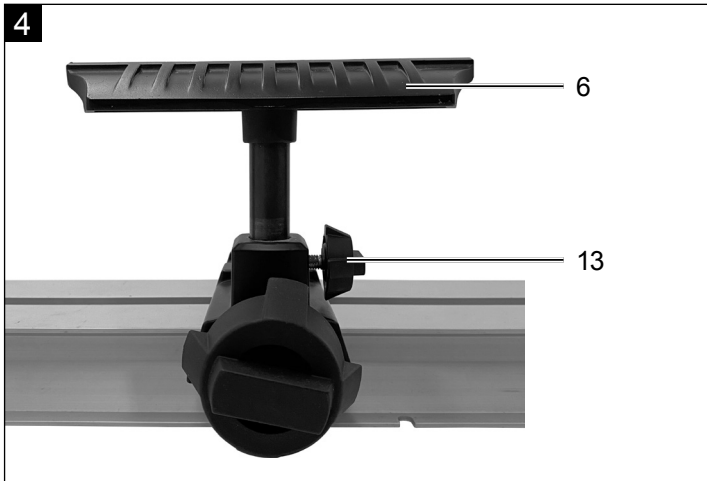
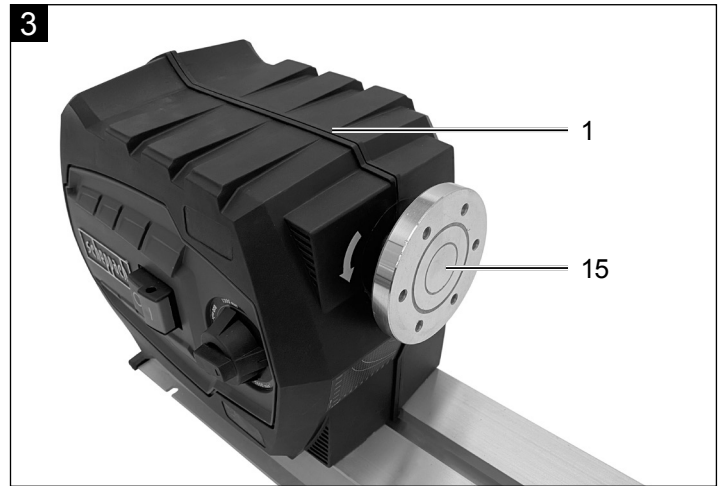
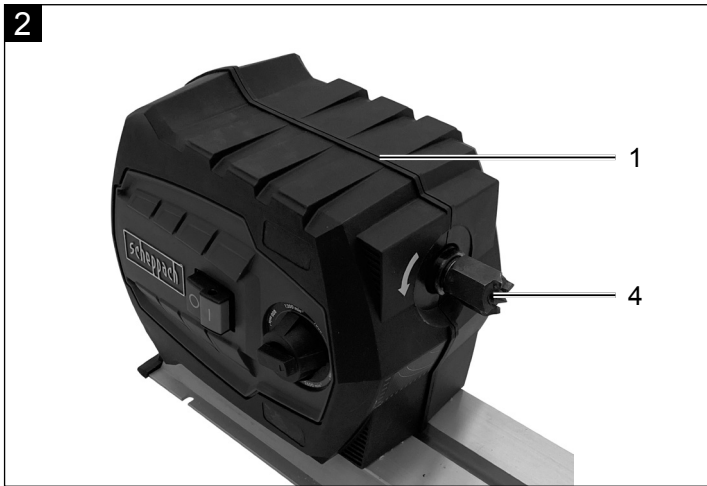

Erklärung der Symbole auf dem Gerät

	<p>Warnung! Bei Nichteinhaltung Lebensgefahr, Verletzungsgefahr oder Beschädigung des Werkzeugs möglich!</p>
	<p>Vor Inbetriebnahme Bedienungsanleitung und Sicherheitshinweise lesen und beachten!</p>
	<p>Gehörschutz tragen!</p>
	<p>Haarnetz tragen!</p>
	<p>Schutzbrille tragen!</p>
	<p>Benutzen von Handschuhen verboten!</p>
	<p>Schutzklasse II (Doppelisolierung)</p>

Inhaltsverzeichnis:	Seite:
1. Einleitung.....	6
2. Gerätebeschreibung.....	6
3. Lieferumfang	6
4. Bestimmungsgemäße Verwendung	6
5. Sicherheitshinweise.....	7
6. Technische Daten.....	10
7. Vor Inbetriebnahme.....	10
8. Aufbau und Bedienung.....	10
9. Transport	12
10. Reinigung und Wartung.....	12
11. Lagerung	12
12. Elektrischer Anschluss.....	13
13. Entsorgung und Wiederverwertung	13
14. Störungsabhilfe	14

1. Einleitung

Hersteller: scheppach

Fabrikation von Holzbearbeitungsmaschinen GmbH
Günzburger Straße 69
D-89335 Ichenhausen

Verehrter Kunde,

wir wünschen Ihnen viel Freude und Erfolg beim Arbeiten mit Ihrem neuen Gerät.

Hinweis:

Der Hersteller dieses Gerätes haftet nach dem geltenden Produkthaftungsgesetz nicht für Schäden, die an diesem Gerät oder durch dieses Gerät entstehen bei:

- unsachgemäßer Behandlung,
- Nichtbeachtung der Bedienungsanweisung,
- Reparaturen durch Dritte, nicht autorisierte Fachkräfte,
- Einbau und Austausch von nicht originalen Ersatzteilen,
- nicht bestimmungsgemäßer Verwendung,
- Ausfällen der elektrischen Anlage bei Nichtbeachtung der elektrischen Vorschriften und VDE-Bestimmungen 0100, DIN 57113 / VDE0113.

Beachten Sie:

Lesen Sie vor der Montage und vor Inbetriebnahme den gesamten Text der Bedienungsanleitung durch. Diese Bedienungsanleitung soll es Ihnen erleichtern, Ihr Elektrowerkzeug kennenzulernen und dessen bestimmungsgemäßen Einsatzmöglichkeiten zu nutzen.

Die Bedienungsanleitung enthält wichtige Hinweise, wie Sie mit dem Elektrowerkzeug sicher, fachgerecht und wirtschaftlich arbeiten, und wie Sie Gefahren vermeiden, Reparaturkosten sparen, Ausfallzeiten verringern und die Zuverlässigkeit und Lebensdauer des Elektrowerkzeugs erhöhen.

Zusätzlich zu den Sicherheitsbestimmungen dieser Bedienungsanleitung müssen Sie unbedingt die für den Betrieb des Elektrowerkzeugs geltenden Vorschriften Ihres Landes beachten.

Bewahren Sie die Bedienungsanleitung, in einer Plastikhülle geschützt vor Schmutz und Feuchtigkeit, bei dem Elektrowerkzeug auf. Sie muss von jeder Bedienungsperson vor Aufnahme der Arbeit gelesen und sorgfältig beachtet werden. An dem Elektrowerkzeug dürfen nur Personen arbeiten, die im Gebrauch des Elektrowerkzeugs unterwiesen und über die damit verbundenen Gefahren unterrichtet sind.

Neben den in dieser Bedienungsanleitung enthaltenen Sicherheitshinweisen und den besonderen Vorschriften Ihres Landes sind die für den Betrieb von Holzbearbeitungsmaschinen allgemein anerkannten technischen Regeln zu beachten.

Wir übernehmen keine Haftung für Unfälle oder Schäden, die durch Nichtbeachten dieser Anleitung und den Sicherheitshinweisen entstehen.

2. Gerätebeschreibung

1. Motoreinheit
2. Ein/Aus-Schalter
3. Drehzahlregler
4. Spindelstock-Antriebszentrum
5. Werkzeugunterstützung
6. Werkzeugauflage
7. Zentrierspitze
8. Kontermutter
9. Reitstock
10. Handrad
11. Spannhebel Reitstock
12. Maschinenbett
13. Feststellschraube
14. Spannhebel Werkzeugauflage
15. Planscheibe

3. Lieferumfang

- 1 Motoreinheit
- 1 Spindelstock-Antriebszentrum
- 1 Werkzeugauflage
- 1 Werkzeugunterstützung
- 1 Zentrierspitze
- 1 Reitstock
- 1 Maschinenbett
- 1 Planscheibe
- 2 Schraubenschlüssel SW 24
- 1 Spannhebel Werkzeugauflage (vormontiert)
- 8 Befestigungsschrauben (B)
- 1 Bedienungsanleitung

4. Bestimmungsgemäße Verwendung

Die Drechselbank dient nur zum Bearbeiten von Holz mittels geeignetem Drechseisen.

Die Maschine entspricht der gültigen EG-Maschinenrichtlinie.

Die Sicherheits-, Arbeits- und Wartungsvorschriften des Herstellers sowie die in den technischen Daten angegebenen Abmessungen müssen eingehalten werden.

Die zutreffenden Unfallverhütungsvorschriften und die sonstigen, allgemein anerkannten sicherheitstechnischen Regeln müssen beachtet werden.

Die Maschine darf nur von sachkundigen Personen gewartet oder repariert werden, die damit vertraut und über die Gefahren unterrichtet sind. Eigenmächtige Veränderungen an der Maschine schließen eine Haftung des Herstellers für daraus resultierende Schäden aus.

Die Maschine darf nur mit Originalzubehör und Original-Werkzeugen des Herstellers genutzt werden. Jeder darüber hinausgehende Gebrauch gilt als nicht bestimmungsgemäß. Für daraus resultierende Schäden haftet der Hersteller nicht, das Risiko dafür trägt allein der Benutzer.

△ Bitte beachten Sie, dass unsere Geräte bestimmungsgemäß nicht für den gewerblichen, handwerklichen oder industriellen Einsatz konstruiert wurden. Wir übernehmen keine Gewährleistung, wenn das Gerät in Gewerbe-, Handwerks- oder Industriebetrieben sowie bei gleichzusetzenden Tätigkeiten eingesetzt wird.

5. Sicherheitshinweise

△ **Achtung! Beim Gebrauch von Elektrowerkzeugen sind zum Schutz gegen elektrischen Schlag, Verletzungs- und Brandgefahr folgende grundsätzliche Sicherheitsmaßnahmen zu beachten. Lesen Sie alle diese Hinweise, bevor Sie dieses Elektrowerkzeug benutzen, und bewahren Sie die Sicherheitshinweise gut auf.**

Sicheres Arbeiten

1. **Halten Sie Ihren Arbeitsbereich in Ordnung**
 - Unordnung im Arbeitsbereich kann Unfälle zur Folge haben.
2. **Berücksichtigen Sie Umgebungseinflüsse**
 - Setzen Sie Elektrowerkzeuge nicht dem Regen aus.
 - Benutzen Sie Elektrowerkzeuge nicht in feuchter oder nasser Umgebung.
 - Sorgen Sie für gute Beleuchtung des Arbeitsbereichs.
 - Benutzen Sie Elektrowerkzeuge nicht, wo Brand- oder Explosionsgefahr besteht.
3. **Schützen Sie sich vor elektrischem Schlag**
 - Vermeiden Sie Körperberührung mit geerdeten Teilen (z. B. Rohren, Radiatoren, Elektroherden, Kühlgeräten).
4. **Halten Sie andere Personen fern!**
 - Lassen Sie andere Personen, insbesondere Kinder, nicht das Werkzeug oder das Kabel berühren. Halten Sie sie von Ihrem Arbeitsbereich fern.
5. **Bewahren Sie unbenutzte Elektrowerkzeuge sicher auf**
 - Unbenutzte Elektrowerkzeuge sollten an einem trockenen, hochgelegenen oder abgeschlossenen Ort, außerhalb der Reichweite von Kindern, abgelegt werden.
6. **Überlasten Sie Ihr Elektrowerkzeug nicht**
 - Sie arbeiten besser und sicherer im angegebenen Leistungsbereich.
7. **Benutzen Sie das richtige Elektrowerkzeug**
 - Verwenden Sie keine leistungsschwachen Elektrowerkzeuge für schwere Arbeiten.
 - Benutzen Sie das Elektrowerkzeug nicht für solche Zwecke, für die es nicht vorgesehen ist. Benutzen Sie zum Beispiel keine Handkreissäge zum Schneiden von Baumstäben oder Holzscheiten.
8. **Tragen Sie geeignete Kleidung**
 - Tragen Sie keine weite Kleidung oder Schmuck, sie könnten von beweglichen Teilen erfasst werden.
 - Bei Arbeiten im Freien ist rutschfestes Schuhwerk empfehlenswert.
 - Tragen Sie bei langen Haaren ein Haarnetz.
9. **Benutzen Sie Schutzausrüstung**
 - Tragen Sie eine Schutzbrille.
 - Verwenden Sie bei stauberzeugenden Arbeiten eine Atemmaske.
10. **Schließen Sie die Staubabsaug-Einrichtung an**
 - Falls Anschlüsse zur Staubabsaugung und Auffangeinrichtung vorhanden sind, überzeugen Sie sich, dass diese angeschlossen und richtig benutzt werden.
 - Der Betrieb in geschlossenen Räumen ist nur mit einer geeigneten Absauganlage zulässig.
11. **Verwenden Sie das Kabel nicht für Zwecke, für die es nicht bestimmt ist.**
 - Benutzen Sie das Kabel nicht, um den Stecker aus der Steckdose zu ziehen. Schützen Sie das Kabel vor Hitze, Öl und scharfen Kanten.
12. **Sichern Sie das Werkstück**
 - Bei langen Werkstücken ist eine zusätzliche Auflage (Tisch, Böcke, etc.) erforderlich, um ein Kippen der Maschine zu vermeiden.
 - Drücken Sie das Werkstück immer fest gegen Arbeitsplatte und Anschlag, um ein Wackeln bzw. Verdrehen des Werkstückes zu verhindern.
13. **Vermeiden Sie abnormale Körperhaltung**
 - Sorgen Sie für sicheren Stand und halten Sie jederzeit das Gleichgewicht.
 - Vermeiden Sie ungeschickte Handpositionen, bei denen durch ein plötzliches Abrutschen eine oder beide Hände das Werkzeug berühren könnten.
14. **Pflegen Sie Ihre Werkzeuge mit Sorgfalt**
 - Halten Sie die Schneidwerkzeuge scharf und sauber, um besser und sicherer arbeiten zu können.
 - Befolgen Sie die Hinweise zur Schmierung und zum Werkzeugwechsel.
 - Kontrollieren Sie regelmäßig die Anschlussleitung des Elektrowerkzeugs und lassen Sie diese bei Beschädigung von einem anerkannten Fachmann erneuern.

- Kontrollieren Sie Verlängerungsleitungen regelmäßig und ersetzen Sie diese, wenn sie beschädigt sind.
- Halten Sie Handgriffe trocken, sauber und frei von Öl und Fett.

15. Ziehen Sie den Stecker aus der Steckdose

- Entfernen Sie nie lose Splitter, Späne oder eingeklemmte Holzteile bei laufendem Elektrowerkzeug.
- Bei Nichtgebrauch des Elektrowerkzeugs, vor der Wartung und beim Wechsel von Werkzeugen wie z. B. Sägeblatt, Bohrer, Fräser.

16. Lassen Sie keine Werkzeugschlüssel stecken

- Überprüfen Sie vor dem Einschalten, dass Schlüssel und Einstellwerkzeuge entfernt sind.

17. Vermeiden Sie unbeabsichtigten Anlauf

- Vergewissern Sie sich, dass der Schalter beim Einstecken des Steckers in die Steckdose ausgeschaltet ist.

18. Benutzen Sie Verlängerungskabel für den Außenbereich

- Verwenden Sie im Freien nur dafür zugelassene und entsprechend gekennzeichnete Verlängerungskabel.
- Verwenden Sie die Kabeltrommel nur im abgerollten Zustand.

19. Seien Sie stets aufmerksam

- ⚠ Achten Sie darauf, was Sie tun. Gehen Sie mit Vernunft an die Arbeit. Benutzen Sie das Elektrowerkzeug nicht, wenn Sie unkonzentriert sind.

20. Überprüfen Sie das Elektrowerkzeug auf eventuelle Beschädigungen

- Vor weiterem Gebrauch des Elektrowerkzeugs müssen Schutzvorrichtungen oder leicht beschädigte Teile sorgfältig auf ihre einwandfreie und bestimmungsgemäße Funktion untersucht werden.
- Überprüfen Sie, ob die beweglichen Teile einwandfrei funktionieren und nicht klemmen oder ob Teile beschädigt sind. Sämtliche Teile müssen richtig montiert sein und alle Bedingungen erfüllen, um den einwandfreien Betrieb des Elektrowerkzeugs zu gewährleisten.
- Beschädigte Schutzvorrichtungen und Teile müssen bestimmungsgemäß durch eine anerkannte Fachwerkstatt repariert oder ausgetauscht werden, soweit nichts anderes in der Bedienungsanleitung angegeben ist.
- Beschädigte Schalter müssen bei einer Kundendienstwerkstatt ersetzt werden.
- Benutzen Sie keine fehlerhaften oder beschädigten Anschlussleitungen.
- Benutzen Sie keine Elektrowerkzeuge, bei denen sich der Schalter nicht ein- und ausschalten lässt.

21. ACHTUNG!

- Der Gebrauch anderer Einsatzwerkzeuge und anderen Zubehörs kann eine Verletzungsgefahr für Sie bedeuten.

22. Lassen Sie Ihr Elektrowerkzeug durch eine Elektrofachkraft reparieren

- Dieses Elektrowerkzeug entspricht den einschlägigen Sicherheitsbestimmungen. Reparaturen dürfen nur von einer Elektrofachkraft ausgeführt werden, indem Originalersatzteile verwendet werden; anderenfalls können Unfälle für den Benutzer entstehen.

Warnung! Dieses Elektrowerkzeug erzeugt während des Betriebs ein elektromagnetisches Feld. Dieses Feld kann unter bestimmten Umständen aktive oder passive medizinische Implantate beeinträchtigen. Um die Gefahr von ernsthaften oder tödlichen Verletzungen zu verringern, empfehlen wir Personen mit medizinischen Implantaten ihren Arzt und den Hersteller vom medizinischen Implantat zu konsultieren, bevor das Elektrowerkzeug bedient wird.

Sicherheitshinweise für die Drechselbank

- Machen Sie sich mit den Eigenschaften der Maschine und der Drechseltechnik vertraut, bevor Sie die Maschine in Betrieb nehmen.
- Prüfen Sie alle Werkstücke auf Risse oder Äste. Klebeverbindungen müssen vor dem Wenden vollständig ausgehärtet sein.
- Vergewissern Sie sich, dass das Werkstück sicher verriegelt ist und alle Aufsätze gesichert sind.
- Vor dem Einschalten der Maschine sicherstellen, dass sich das Werkstück durch Drehen von Hand frei drehen kann.
- Halten Sie Ihre Hände und Finger vom rotierenden Werkstück fern.
- Schalten Sie die Maschine aus und warten Sie, bis sie zum Stillstand gekommen ist, bevor Sie Einstellungen an Werkstück, Reitstock oder Werkzeugauflage vornehmen.
- Wartung, Einstellung, Kalibrierung und Reinigung dürfen nur bei ausgeschaltetem Motor durchgeführt werden.
- Die Maschine ist nur für den Einsatz mit Drechselmeißeln vorgesehen.
- Bewahren Sie die Drechselmeißel immer sicher auf, bevor Sie den Arbeitsplatz verlassen.
- Betreiben Sie die Drechselmaschine nicht ohne Abdeckungen und Schutzvorrichtungen.
- Schneidwerkzeuge scharf halten.
- Verwenden Sie die niedrigste Geschwindigkeit, wenn Sie ein neues Werkstück starten.

- Halten Sie die Drechselmaschine immer mit der langsamsten Geschwindigkeit an. Wenn die Drechselmaschine so schnell läuft, dass sie vibriert, besteht die Gefahr, dass das Werkstück geworfen oder das Schneidwerkzeug aus den Händen gerissen wird.
- Lassen Sie keine Schneidwerkzeuge in das Werkstück beißen. Das Holz kann gespalten oder von der Drehbank geworfen werden.
- Positionieren Sie die Werkzeugaufgabe immer über der Mittellinie der Drechselmaschine, wenn Sie ein Werkstück formen.
- Bevor Sie ein Werkstück an der Frontplatte befestigen, sollten Sie es immer so grob wie möglich ausarbeiten, um es so rund wie möglich zu machen. Dadurch werden die Vibrationen beim Drehen des Werkstücks minimiert. Befestigen Sie das Werkstück immer sicher an der Frontplatte. Andernfalls kann das Werkstück von der Drechselmaschine weggeworfen werden.
- Verwenden Sie eine Bürste oder Druckluft, um Holzspäne zu entfernen; niemals Ihre Hände. Die Späne werden scharf sein.
- Das Schneidwerkzeug muss immer fest im Spannfutter sitzen und so eingestellt sein, dass der Überstand vom Holzstück begrenzt wird. Dies reduziert die Möglichkeit, dass das Werkzeug bricht oder sich verbiegt.
- Die Drechselmaschine darf nicht im laufenden Betrieb überquert werden.
- Werkstück nur gegen die Drehrichtung in ein Schneidwerkzeug einführen. Das Werkstück muss sich immer zu Ihnen hin drehen.
- Lassen Sie das Gerät nicht unbeaufsichtigt, wenn es an eine Steckdose angeschlossen ist, schalten Sie es aus und ziehen Sie es aus der Steckdose, bevor Sie es verlassen.
- Dieses Produkt ist kein Spielzeug. Außerhalb der Reichweite von Kindern aufbewahren.
- Einige Stäube, die beim Schleifen, Sägen, Schleifen, Bohren und anderen Bauarbeiten entstehen, enthalten Chemikalien, von denen bekannt ist, dass sie Krebs, Geburtsfehler oder andere reproduktive Schäden verursachen. Einige Beispiele für diese Chemikalien sind:
 - Blei aus Bleifarben
 - Kristalline Kieselsäure aus Ziegeln und Zement oder anderen Mauerwerksprodukten
 - Arsen und Chrom aus chemisch behandeltem Holz
- Je nachdem, wie oft Sie diese Arbeit verrichten, variiert Ihr Risiko. Um Ihre Exposition gegenüber diesen Chemikalien zu reduzieren: Arbeiten Sie in einem gut belüfteten Bereich und arbeiten Sie mit zugelassenen Sicherheitseinrichtungen, wie z.B. Staubmasken, die speziell dafür entwickelt wurden, mikroskopisch kleine Partikel herauszufiltern.

- Personen mit Herzschrittmachern sollten vor der Anwendung ihren Arzt konsultieren. Elektromagnetische Felder in der Nähe des Herzschrittmachers können zu Störungen des Herzschrittmachers oder zum Ausfall des Herzschrittmachers führen. Darüber hinaus sollten Menschen mit Herzschrittmachern:
 - Vermeiden Sie es, allein zu arbeiten.
- Richtig warten und prüfen, um einen elektrischen Schlag zu vermeiden.
- Die in diesem Benutzerhandbuch beschriebenen Warnungen, Vorsichtsmaßnahmen und Anweisungen können nicht alle möglichen Bedingungen und Situationen abdecken. Der Betreiber muss verstehen, dass gesunder Menschenverstand und Vorsicht Faktoren sind, die nicht in dieses Produkt eingebaut werden können, sondern vom Betreiber geliefert werden müssen.

Zusätzliche Sicherheitshinweise für die Verwendung von Planscheiben

- Stellen Sie sicher, dass die Planscheibe die richtige Größe hat, um das Werkstück zu stützen.
- Stellen Sie sicher, dass das Werkstück sicher an der Planscheibe befestigt ist.
- Schneiden Sie das Werkstück vor der Montage auf eine Planscheibe so nah wie möglich an die endgültige Form.
- Zum Drehen der Planscheibe nur Schabemeißel verwenden. Schneidemeißel können leicht aus den Händen gerissen werden.
- Achten Sie darauf, dass der Drechselmeißel die Halteschrauben an den Fertigmaßen des Werkstücks nicht stören kann.

Restrisiken

Das Elektrowerkzeug ist nach dem Stand der Technik und den anerkannten sicherheitstechnischen Regeln gebaut. Dennoch können beim Arbeiten einzelne Restrisiken auftreten.

- Verarbeiten Sie nur ausgesuchte Hölzer ohne Fehler wie: Aststellen, Querrisse, Oberflächenrisse. Fehlerhaftes Holz neigt zum Splintern und wird zum Risiko beim Arbeiten.
- Nicht sorgfältig verleimte Hölzer können aufgrund der Zentrifugalkraft beim Bearbeiten explodieren.
- Vor dem Einspannen das rohe Werkstück auf Quadratform zuschneiden, zentrieren und auf sichere Einspannung achten. Unwucht im Werkstück führt zu Verletzungsgefahr.
- Verletzungsgefahr durch unsichere Werkzeugführung bei nicht exakt angestellter Werkzeugaufgabe und stumpfem Drechselwerkzeug. Voraussetzung für fachgerechtes Drechseln ist einwandfreies, scharf geschliffenes Drechselwerkzeug.

- Gefährdung der Gesundheit durch das rotierende Werkstück bei langem Kopfhaar und loser Kleidung. Persönliche Schutzausrüstung wie Haarnetz und eng anliegende Kleidung tragen.
- Gefährdung der Gesundheit durch Holzstäube oder Holzspäne. Persönliche Schutzausrüstungen wie Augenschutz und Staubmaske tragen.
- Gefährdung der Gesundheit durch Strom bei Verwendung nicht ordnungsgemäßer Elektro-Anschlussleitungen.
- Desweiteren können trotz aller getroffener Vorkehrungen nicht offensichtliche Restrisiken bestehen.
- Restrisiken können minimiert werden, wenn die „Sicherheitshinweise“ und die „Bestimmungsgemäße Verwendung“, sowie die Bedienungsanweisung insgesamt beachtet werden.
- Bevor Sie Einstell- oder Wartungsarbeiten vornehmen, schalten Sie das Gerät ab und ziehen den Netzstecker.

6. Technische Daten

Wechselstrommotor	220 - 240 V~ 50 Hz
Leistung	550 Watt
Betriebsart	S1 *
Leerlaufdrehzahl	800 - 3000 min ⁻¹
max. Werkstücklänge	600 mm
max. Ø Werkstück	25 cm
Spindelkopfgewinde	M 18 x 1,5
Gewicht ca.	6,7 kg
Baumaße L x B x H	1010 x 154 x 215 mm

* Betriebsart S1, Dauerbetrieb

Geräuschwerte

Die Geräuschwerte wurden entsprechend EN 61029 ermittelt.

Schalldruckpegel L_{pA}	86,6 dB(A)
Unsicherheit K_{pA}	3 dB
Schalleistungspegel L_{WA}	99,6 dB(A)
Unsicherheit K_{WA}	3 dB

Tragen Sie einen Gehörschutz.

Die Einwirkung von Lärm kann Gehörverlust bewirken. Schwingungsgesamtwerte (Vektorsumme dreier Richtungen) ermittelt entsprechend EN 61029.

7. Vor Inbetriebnahme

- Öffnen Sie die Verpackung und nehmen Sie das Gerät vorsichtig heraus.
- Entfernen Sie das Verpackungsmaterial sowie Verpackungs- und Transportsicherungen (falls vorhanden).

- Überprüfen Sie, ob der Lieferumfang vollständig ist.
- Kontrollieren Sie das Gerät und die Zubehörteile auf Transportschäden.
- Bewahren Sie die Verpackung nach Möglichkeit bis zum Ablauf der Garantiezeit auf.

ACHTUNG

Gerät und Verpackungsmaterialien sind kein Kinderspielzeug! Kinder dürfen nicht mit Kunststoffbeuteln, Folien und Kleinteilen spielen! Es besteht Verschluckungs- und Erstickungsgefahr!

- Die Maschine muss standsicher aufgestellt werden, d.h. auf einer Werkbank, dem Untergestell o.ä. festschrauben.
- Vor Inbetriebnahme müssen alle Abdeckungen und Sicherheitsvorrichtungen ordnungsgemäß montiert sein.
- Bei bereits bearbeitetem Holz auf Fremdkörper, wie z.B. Nägel oder Schrauben, usw. achten.
- Überzeugen Sie sich vor dem Anschließen der Maschine, dass die Daten auf dem Typenschild mit den Netzdaten übereinstimmen.
- Schließen Sie die Maschine nur an eine ordnungsgemäß installierte Schutzkontakt-Steckdose an, die mit mindestens 16 A abgesichert ist.

8. Aufbau und Bedienung

⚠ Warnung! Verletzungsgefahr!

Bereiten Sie den Arbeitsplatz vor, an dem Sie das Elektrowerkzeug aufstellen wollen. Sorgen Sie für ausreichend Platz, um einen sicheren und störungsfreien Betrieb zu gewährleisten. Das Elektrowerkzeug ist für Arbeiten in geschlossenen Räumen konzipiert und muss auf ebenem und festem Untergrund aufgestellt werden.

⚠ Wichtig! Ziehen Sie den Netzstecker, bevor Sie Wartungs-, Rückstell- oder Montagearbeiten am Gerät durchführen!

Befestigung der Maschine (Abb. 1)

Das Gerät muss vor Inbetriebnahme auf einer Werkbank, einem Untergestell o.ä. verschraubt werden. Nutzen Sie hierzu die Langlöcher (A).

Montage der Werkzeugaufgabe (Abb. 1; 4).

1. Stecken Sie die Werkzeugaufgabe (6) in die Bohrung der Werkzeugunterstützung (5).
2. Befestigen Sie die Werkzeugaufgabe (6) mit der Feststellschraube (13) auf der gewünschten Höhe.

Einstellung der Werkzeugauflage (Abb. 1; 4)

1. Die Höhe der Werkzeugauflage (6) kann durch Lösen der Feststellschraube (13) eingestellt werden.
2. Zum Einstellen der Länge der Werkzeugauflage (6) den Spannhebel für Werkzeugauflage (14) lösen. Die Werkzeugauflage (6) muss so nah wie möglich an das Werkstück herangefahren werden, ohne es zu berühren.
3. Spannhebel für Werkzeugauflage (14) wieder festziehen.

Einstellung des Reitstockes (Abb. 1; 5)

1. Den Spannhebel (11) des Reitstockes (9) lösen, um den Abstand zwischen Reitstock (9) und Spindelstock-Antriebszentrum (4) einzustellen.
2. Zum Einstellen des Spanndrucks das Handrad (10) verwenden und mit der Kontermutter (8) sichern.

Warnung! Achten Sie darauf, dass die Werkzeugauflage (6) fest angezogen ist und sich nicht zum Werkstück hin drehen kann.

Sichern des Werkstücks auf dem Spindelstock-Antriebszentrum (Abb. 1)

1. Lokalisieren Sie die Mitte des Werkstücks, indem Sie an beiden Enden genau diagonale Linien zeichnen. Der Schnittpunkt dieser beiden Linien zeigt den Mittelpunkt des Werkstücks an.
2. An einem Ende des Werkstücks einen ca. 2 mm tiefen Sägeschnitt entlang der Diagonalen vornehmen, um das Spindelstock-Antriebszentrum (4) aufzunehmen.
3. Mit einem Holzhammer (nicht im Lieferumfang enthalten) das Spindelstock-Antriebszentrum (4) in die Stelle treiben, an der die Diagonale über das Werkstückende schneidet. Achten Sie darauf, das Gewindeende des Spindelstock-Antriebszentrum (4) so zu schützen, dass kein Gegenstand das Gewinde beschädigt.
4. Schneiden Sie die Ecken vom Werkstück ab, wenn der Durchmesser der Enden größer als 5 cm x 5 cm ist, um das Drehen einfacher und sicherer zu machen.
5. Messen Sie die Gesamtlänge des Werkstücks mit dem Spindelstock-Antriebszentrum (4) und dem Zentrierstift (7) an jedem Ende.
6. Spannhebel für Reitstock (9) lösen und den Abstand zwischen Spindelstock-Antriebszentrum (4) und Zentrierstift (7) so einstellen, dass ein etwas größerer Abstand als die gemessene Gesamtlänge des Werkstücks entsteht.
7. Spindelstock-Antriebszentrum (4) mit Werkstück mit dem Handrad (10) auf den Zentrierstift (7) festschrauben.
8. Die Kontermutter (8) am Reitstock (9) befestigen.

9. Werkzeugunterstützung (5) mit Werkzeugauflage (6) ca. 3 mm vom Werkstück entfernt einstellen.

Vorsicht: Prüfen Sie vor dem Start der Maschine das Einrichten durch Drehen des Werkstücks von Hand, um sicherzustellen, dass genügend Freiraum vorhanden ist und es nicht mit der Werkzeugauflage (6) in Berührung kommt.

Verwendung der Planscheibe: (Abb. 3)

Zur Verwendung der Planscheibe:

- Die Planscheibe (15) bietet festen und sicheren Halt für eine Vielzahl von gedrehten Gegenständen wie Platten, Schalen, Töpfe und runde Teile.

Montage der Planscheibe:

1. Spindelstock-Antriebszentrum (4) lösen und von der Spindel entfernen.
2. Planscheibe (15) auf die Spindel des Spindelstockes schrauben und von Hand mit dem Schraubenschlüssel festziehen.

Sichern des Werkstücks auf der Planscheibe:

Werkstücke, die nicht mit dem Spindelstock-Antriebszentrum (4) bearbeitet werden können, müssen stattdessen auf einer Planscheibe (15) oder einem Gegenstück, wie z.B. einem Spannfutter oder Holzblock, montiert werden.

1. Vor der Montage auf die Planscheibe (15) das Werkstück so nah wie möglich an die endgültige Form schneiden.
2. Planscheibe (15) fest am Werkstück befestigen. Je nach Werkstück kann dies mit Holzschrauben (nicht im Lieferumfang enthalten) erfolgen, die direkt in das Werkstück eingeschraubt werden. Wenn die vorgesehenen Schnittmaße keine Schrauben zulassen, kann ein Gegenstück erforderlich sein. Ein Rückenstück kann aus einem Stück Altholzwürfel mit zwei flachen und parallelen Gegenflächen hergestellt werden. Identifizieren und markieren Sie die Mitte des Trägerteils. Das Trägerteil (Holzklotz) muss eventuell mit dem Werkstück verklebt und mit dem Trägerteil verbunden werden, das dann mit Schrauben (nicht im Lieferumfang enthalten) an der Planscheibe (15) befestigt wird. Spannen Sie in diesem Fall das Trägerteil auf das Werkstück und warten Sie, bis der Leim gemäß der Empfehlung des Leimerstellers getrocknet ist. Wenn die Verwendung von Schrauben in das Werkstück nicht zulässig ist, kann das Werkstück mit einem Stück Papier zwischen die Fuge geklebt werden. Dies ermöglicht eine spätere Trennung ohne Beschädigung des Werkstücks. Verwenden Sie nur nicht konische Holzschrauben. Verwenden Sie keine Holzschrauben mit konischem Kopf.

Vorsicht: Achten Sie auf den Drechselmeißel, damit er die Halteschrauben an den Fertigmaßen des Werkstücks nicht berührt.

Ein- und Ausschalten (Abb. 1)

- Drücken Sie den Ein-Schalter (2/„I“), um die Maschine zu starten.
- Drücken Sie den Aus-Schalter (2/“0“), um die Maschine anzuhalten.

Vorsicht: Gerät läuft sofort mit der eingestellten Drehzahl los.

Drehzahlverstellung (Abb. 1)

Die richtige Drehzahl muss abhängig vom zu bearbeitenden Werkstück eingestellt werden.

Elektronische Drehzahlregelung:

Mit der elektronischen Drehzahlregelung können Sie die Drehzahl stufenlos einstellen:

Stellen Sie mit Hilfe des Drehzahlreglers (3) die Drehzahl ein.

Wichtige Informationen für den Betrieb

- Wir empfehlen Ihnen, sich an die Fachliteratur über Drechseltechniken zu wenden.
- Achten Sie bei der Auswahl des Holzes für Ihre Dreharbeiten auf Äste und Schrumpfbewegungen. Nur risse- und astfreies Holz verwenden (bei kleinen Ästen ist auf den Druck mit dem Drehwerkzeug zu achten).
- Überprüfen Sie immer, ob das Formteil sicher gehalten wird, indem Sie es von Hand prüfen. Warnung! Ziehen Sie den Netzstecker!
- Verwenden Sie nur ein Original-Drehwerkzeug, das scharf ist.
- Beim Drehen von Holzscheiben nicht in der Flugbahn des Werkstücks stehen.
- Bitte schneiden Sie große und unausgewogene Formteile mit einer Bandsäge oder Laubsäge so gut wie möglich zurecht. Wenn die Formteile sehr unausgewogen sind, stellen sie eine Gefahr für Ihre Gesundheit und die Lebensdauer der Maschine dar.
- Beginnen Sie immer mit der kleinstmöglichen Geschwindigkeit für neue Werkstücke und erhöhen Sie diese mit zunehmender Massivität des zu drehenden Werkstücks.
- Verwenden Sie keine Holzscheiben mit Kontraktionsrissen, da diese bei Einwirkung von Fliehkräften eine hohe Berstgefahr darstellen.
- Überschreiten Sie nicht die maximalen Werkstückgrößen.
- Bei Werkzeugen, die blockiert werden: Ziehen Sie zuerst den Netzstecker, bevor Sie mit der Fehlersuche beginnen.

- Für Ihre Dreharbeiten positionieren Sie sich an der Maschine, so dass Sie die Meißel effektiv auf dem Werkzeugträger führen können.
- Verwenden Sie nur Schneidwerkzeuge, die für Drechselarbeiten empfohlen werden.

9. Transport

1. Schalten Sie das Elektrowerkzeug vor jeglichem Transport aus und trennen Sie es von der Stromversorgung.
2. Tragen Sie das Elektrowerkzeug mindestens zu zweit. Tragen Sie das Elektrowerkzeug am Maschinenbett (12).
3. Schützen Sie das Elektrowerkzeug vor Schlägen, Stößen und starken Vibrationen, z.B. beim Transport in Fahrzeugen.
4. Sichern Sie das Elektrowerkzeug gegen Kippen und Verrutschen.
5. Verwenden Sie Schutzvorrichtungen niemals zur Handhabung oder Transport.

10. Reinigung und Wartung

⚠ Warnung!

Vor jeglicher Einstellung, Instandhaltung oder Instandsetzung Netzstecker ziehen!

Allgemeine Wartungsmaßnahmen

Wischen Sie von Zeit zu Zeit mit einem Tuch Späne und Staub von der Maschine ab. Ölen Sie zur Verlängerung des Werkzeuglebens einmal pro Monat die Drehteile. Ölen Sie nicht den Motor.

Benutzen Sie zur Reinigung des Kunststoffes keine ätzenden Mittel.

Wartung

Im Geräteinneren befinden sich keine weiteren zu wartenden Teile.

Service-Informationen

Es ist zu beachten, dass bei diesem Produkt folgende Teile einem gebrauchsgemäßen oder natürlichen Verschleiß unterliegen bzw. folgende Teile als Verbrauchsmaterialien benötigt werden.

Verschleißteile*: Drechslerbeitel

* nicht zwingend im Lieferumfang enthalten!

11. Lagerung

Lagern Sie das Gerät und dessen Zubehör an einem dunklen, trockenen und frostfreiem sowie für Kinder unzugänglichem Ort. Die optimale Lagertemperatur liegt zwischen 5 und 30°C.

Bewahren Sie das Elektrowerkzeug in der Originalverpackung auf.

Decken Sie das Elektrowerkzeug ab, um es vor Staub oder Feuchtigkeit zu schützen.

Bewahren Sie die Bedienungsanleitung bei dem Elektrowerkzeug auf.

12. Elektrischer Anschluss

Der installierte Elektromotor ist betriebsfertig angeschlossen. Der Anschluss entspricht den einschlägigen VDE- und DIN-Bestimmungen. Der kundenseitige Netzanschluss sowie die verwendete Verlängerungsleitung müssen diesen Vorschriften entsprechen.

Schadhafte Elektro-Anschlussleitung

An elektrischen Anschlussleitungen entstehen oft Isolationsschäden.

Ursachen hierfür können sein:

- Druckstellen, wenn Anschlussleitungen durch Fenster oder Türspalten geführt werden.
- Knickstellen durch unsachgemäße Befestigung oder Führung der Anschlussleitung.
- Schnittstellen durch Überfahren der Anschlussleitung.
- Isolationsschäden durch Herausreißen aus der Wandsteckdose.
- Risse durch Alterung der Isolation.

Solch schadhafte Elektro-Anschlussleitungen dürfen nicht verwendet werden und sind aufgrund der Isolationsschäden lebensgefährlich.

Elektrische Anschlussleitungen regelmäßig auf Schäden überprüfen. Achten Sie darauf, dass beim Überprüfen die Anschlussleitung nicht am Stromnetz hängt.

Elektrische Anschlussleitungen müssen den einschlägigen VDE- und DIN-Bestimmungen entsprechen. Verwenden Sie nur Anschlussleitungen mit Kennzeichnung H05VV-F.

Ein Aufdruck der Typenbezeichnung auf dem Anschlusskabel ist Vorschrift.

Wechselstrommotor

- Die Netzspannung muss 220 - 240 V~ betragen.
- Verlängerungsleitungen bis 25 m Länge müssen einen Querschnitt von 1,5 Quadratmillimeter aufweisen.

Anschlüsse und Reparaturen der elektrischen Ausrüstung dürfen nur von einer Elektro-Fachkraft durchgeführt werden.

Bei Rückfragen bitte folgende Daten angeben:

- Stromart des Motors
- Daten des Maschinen-Typenschildes
- Daten des Motor-Typschildes

13. Entsorgung und Wiederverwertung

Das Gerät befindet sich in einer Verpackung um Transportschäden zu verhindern.

Diese Verpackung ist Rohstoff und ist somit wieder verwendbar oder kann dem Rohstoffkreislauf zurückgeführt werden. Das Gerät und dessen Zubehör bestehen aus verschiedenen Materialien, wie z.B. Metall und Kunststoffe.

Führen Sie defekte Bauteile der Sondermüllentsorgung zu. Fragen Sie im Fachgeschäft oder in der Gemeindeverwaltung nach!

Altgeräte dürfen nicht in den Hausmüll!



Dieses Symbol weist darauf hin, dass dieses Produkt gemäß Richtlinie über Elektro- und Elektronik-Altgeräte (2012/19/EU) und nationalen Gesetzen nicht über den Hausmüll entsorgt werden darf.

Dieses Produkt muss bei einer dafür vorgesehenen Sammelstelle abgegeben werden. Dies kann z. B. durch Rückgabe beim Kauf eines ähnlichen Produkts oder durch Abgabe bei einer autorisierten Sammelstelle für die Wiederaufbereitung von Elektro- und Elektronik-Altgeräten geschehen. Der unsachgemäße Umgang mit Altgeräten kann aufgrund potentiell gefährlicher Stoffe, die häufig in Elektro und Elektronik-Altgeräten enthalten sind, negative Auswirkungen auf die Umwelt und die menschliche Gesundheit haben. Durch die sachgemäße Entsorgung dieses Produkts tragen Sie außerdem zu einer effektiven Nutzung natürlicher Ressourcen bei. Informationen zu Sammelstellen für Altgeräte erhalten Sie bei Ihrer Stadtverwaltung, dem öffentlichen Entsorgungsträger, einer autorisierten Stelle für die Entsorgung von Elektro- und Elektronik-Altgeräten oder Ihrer Müllabfuhr.

14. Störungsabhilfe

Störung	Mögliche Ursache	Abhilfe
Die Schnittqualität ist schlecht.	Schneidwerkzeug ist stumpf.	Schneidwerkzeug schärfen oder ersetzen.
	Zu aggressiv geschnitten.	Reduzieren Sie den Arbeitsdruck.
	Das Schneidwerkzeug wird unterhalb der Werkstückmittellinie positioniert.	Schneidwerkzeug auf maximal 3 mm über der Werkstückmitte absenken.
	Drehgeschwindigkeit zu langsam	Geschwindigkeit einstellen
Übermäßige Vibrationen beim Drehen dünner Werkstücke.	Das Schneidwerkzeug befindet sich unterhalb der Werkstückmittellinie.	Schneidwerkzeug auf die Mittellinie des Werkstücks anheben.
	Zu aggressiv geschnitten.	Reduzieren Sie den Arbeitsdruck.
Übermäßige Vibrationen beim Drehen großer Werkstücke oder Schalen.	Spindelstock und/oder Reitstock unsachgemäß an den Enden des Werkstücks angeordnet.	Prüfen Sie, ob die Werkstückspitzen am Spindelstock und/oder Reitstock korrekt auf Werkstückmitte angebracht sind.
	Das Werkstück ist nicht ausgewuchtet.	Schneiden Sie das Ende des Werkstücks, bis das Werkstück ausgewuchtet ist.
Die Drechselmaschine dreht sich nicht.	Kabel nicht an die Steckdose angeschlossen.	An die Steckdose anschließen.
Die Drechselmaschine schaltet sich nicht aus.	Beschädigter oder defekter Netzschalter und/oder interne Verkabelung.	Ziehen Sie den Stecker der Drechselmaschine sofort aus der Steckdose. Betreiben Sie die Drechselmaschine erst, wenn sie von einem qualifizierten Servicetechniker repariert wurde.

Garantiebedingungen

Revisionsdatum 20. August 2018

Sehr geehrte Kundin, sehr geehrter Kunde,

unsere Produkte unterliegen einer strengen Qualitätskontrolle. Sollte ein Gerät dennoch nicht einwandfrei funktionieren, bedauern wir dies sehr und bitten Sie, sich an unseren Servicedienst unter der unten angegebenen Adresse zu wenden. Gerne stehen wir Ihnen auch telefonisch über die Servicenummer zur Verfügung. Die nachfolgenden Hinweise sollen Ihnen für eine problemlose Bearbeitung und Regulierung im Schadensfall dienen.

Für die Geltendmachung von Garantieansprüchen - innerhalb Deutschland - gilt folgendes:

1. Diese Garantiebedingungen regeln unsere zusätzlichen Hersteller-Garantieleistungen für Käufer (private Endverbraucher) von Neugeräten. Die gesetzlichen Gewährleistungsansprüche werden von dieser Garantie nicht berührt. Für diese ist der Händler zuständig, bei dem Sie das Produkt erworben haben.

2. Die Garantieleistung erstreckt sich ausschließlich auf Mängel an einem von Ihnen erworbenen neuen Gerät, die auf einem Material- oder Herstellungsfehler beruhen und ist - nach unserer Wahl - auf die unentgeltliche Reparatur solcher Mängel oder den Austausch des Gerätes beschränkt (ggf. auch Austausch mit einem Nachfolgemodell). Ersetzte Geräte oder Teile gehen in unser Eigentum über. Bitte beachten Sie, dass unsere Geräte bestimmungsgemäß nicht für den gewerblichen, handwerklichen oder beruflichen Einsatz konstruiert wurden. Ein Garantiefall kommt daher nicht zustande, wenn das Gerät innerhalb der Garantiezeit in Gewerbe-, Handwerks- oder Industriebetrieben verwendet wurde oder einer gleichzusetzenden Beanspruchung ausgesetzt war.

3. Von unseren Garantieleistungen ausgenommen sind:

- Schäden am Gerät, die durch Nichtbeachtung der Montageanleitung, nicht fachgerechte Installation, Nichtbeachtung der Bedienungsanleitung (z.B. Anschluss an eine falsche Netzspannung oder Stromart) bzw. der Wartungs- und Sicherheitsbestimmungen oder durch Einsatz des Geräts unter ungeeigneten Umweltbedingungen sowie durch mangelnde Pflege und Wartung entstanden sind.
 - Schäden am Gerät, die durch missbräuchliche oder unsachgemäße Anwendungen (wie z.B. Überlastung des Gerätes oder Verwendung von nicht zugelassenen Werkzeugen bzw. Zubehör), Eindringen von Fremdkörpern in das Gerät (wie z.B. Sand, Steine oder Staub), Transportschäden, Gewaltanwendung oder Fremdeinwirkungen (wie z. B. Schäden durch Herunterfallen) entstanden sind.
 - Schäden am Gerät oder an Teilen des Gerätes, die auf einen bestimmungsgemäßen, üblichen (betriebsbedingten) oder sonstigen natürlichen Verschleiß zurückzuführen sind sowie Schäden und/oder Abnutzung von Verschleißteilen.
 - Mängel am Gerät, die durch Verwendung von Zubehör-, Ergänzungs- oder Ersatzteilen verursacht wurden, die keine Originalteile sind oder nicht bestimmungsgemäß verwendet werden.
 - Geräte, an denen Veränderungen oder Modifikationen vorgenommen wurden.
 - Geringfügige Abweichungen von der Soll-Beschaffenheit, die für Wert und Gebrauchstauglichkeit des Geräts unerheblich sind.
 - Geräte an denen eigenmächtig Reparaturen oder Reparaturen, insbesondere durch einen nicht autorisierten Dritten, vorgenommen wurden.
 - Wenn die Kennzeichnung am Gerät bzw. die Identifikationsinformationen des Produktes (Maschinenaufkleber) fehlen oder unlesbar sind.
 - Geräte die eine starke Verschmutzung aufweisen und daher vom Servicepersonal abgelehnt werden.
- Schadensersatzansprüche sowie Folgeschäden sind von dieser Garantieleistung generell ausgeschlossen.

4. Die Garantiezeit beträgt regulär **24 Monate*** (12 Monate bei Batterien / Akkus) und beginnt mit dem Kaufdatum des Gerätes. Maßgeblich ist das Datum auf dem Original-Kaufbeleg. Garantieansprüche müssen jeweils nach Kenntniserlangung unverzüglich erhoben werden. Die Geltendmachung von Garantieansprüchen nach Ablauf der Garantiezeit ist ausgeschlossen. Die Reparatur oder der Austausch des Gerätes führt weder zu einer Verlängerung der Garantiezeit noch wird eine neue Garantiezeit durch diese Leistung für das Gerät oder für etwaige eingebaute Ersatzteile in Gang gesetzt. Dies gilt auch bei Einsatz eines Vor-Ort-Services. Das betroffene Gerät ist in gesäubertem Zustand zusammen mit einer Kopie des Kaufbelegs, - hierin enthalten die Angaben zum Kaufdatum und der Produktbezeichnung - der Kundendienststelle vorzulegen bzw. einzusenden. Wird ein Gerät unvollständig, ohne den kompletten Lieferumfang eingeschickt, wird das fehlende Zubehör wertmäßig in Anrechnung / Abzug gebracht, falls das Gerät ausgetauscht wird oder eine Rückerstattung erfolgt. Teilweise oder komplett zerlegte Geräte können nicht als Garantiefall akzeptiert werden. Bei nicht berechtigter Reklamation bzw. außerhalb der Garantiezeit trägt der Käufer generell die Transportkosten und das Transportrisiko. **Einen Garantiefall melden Sie bitte vorab bei der Servicestelle (s.u.) an.** In der Regel wird vereinbart, dass das defekte Gerät mit einer kurzen Beschreibung der Störung per Abhol-Service (nur in Deutschland) oder - im Reparaturfall außerhalb des Garantiezeitraums - ausreichend frankiert, unter Beachtung der entsprechenden Verpackungs- und Versandrichtlinien, an die unten angegebene Serviceadresse eingeschickt wird. **Beachten Sie bitte, dass Ihr Gerät (modellabhängig) bei Rücklieferung, aus Sicherheitsgründen - frei von allen Betriebsstoffen ist.** Das an unser Service-Center eingeschickte Produkt, muss so verpackt sein, dass Beschädigungen am Reklamationsgerät auf dem Transportweg vermieden werden. Nach erfolgter Reparatur / Austausch senden wir das Gerät frei an Sie zurück. Können Produkte nicht repariert oder ausgetauscht werden, kann nach unserem eigenen freien Ermessen ein Geldbetrag bis zur Höhe des Kaufpreises des mangelhaften Produktes erstattet werden, wobei ein Abzug aufgrund von Abnutzung und Verschleiß berücksichtigt wird. Diese Garantieleistungen gelten nur zugunsten des privaten Erstkäufers und sind nicht abtret- oder übertragbar.

5. Für die Geltendmachung Ihres Garantieanspruches kontaktieren Sie bitte unser Service-Center (via Post, eMail oder telefonisch).

Bitte verwenden Sie vorzugsweise unser Formular auf unserer Homepage: <https://www.scheppach.com/Reparaturservice.aspx>.

Bitte senden Sie uns keine Geräte ohne vorherige Kontaktaufnahme und Anmeldung bei unserem Service-Center.

Für die Inanspruchnahme dieser Garantiezusagen ist der Erstkontakt mit unserem Service-Center zwingende Voraussetzung.

6. Bearbeitungszeit - Im Regelfall erledigen wir Reklamationssendungen innerhalb 14 Tagen nach Eingang in unserem Service-Center. Sollte in Ausnahmefällen die genannte Bearbeitungszeit überschritten werden, so informieren wir Sie rechtzeitig.

7. Verschleißteile - Verschleißteile sind: a) mitgelieferte, an- und/oder eingebaute Batterien / Akkus sowie b) alle modellabhängigen Verschleißteile (siehe Bedienungsanleitung). Von der Garantieleistung ausgeschlossen sind tief entladene bzw. an Gehäuse und oder Batteriepolen beschädigte Batterien / Akkus.

8. Kostenvorschlag - Von der Garantieleistung nicht oder nicht mehr erfasste Geräte reparieren wir gegen Berechnung. Auf Nachfrage bei unserem Service-Center können Sie die defekten Geräte für einen Kostenvorschlag einsenden und ggf. dem Service-Center schriftlich (per Post, eMail) die Reparaturfreigabe erteilen. Ohne Reparaturfreigabe erfolgt keine weitere Bearbeitung.

9. Andere Ansprüche, als die oben genannten, können nicht geltend gemacht werden.

Die **Garantiebedingungen** gelten nur in der jeweils aktuellen Fassung zum Zeitpunkt der Reklamation und können ggf. unserer Homepage (www.scheppach.com) entnommen werden.

Bei Übersetzungen ist stets die deutsche Fassung maßgeblich.

scheppach Fabrikation von Holzbearbeitungsmaschinen GmbH · Günzburger Str. 69 · 89335 Ichenhausen (Deutschland) · www.scheppach.com

Telefon: +49 [0] 8223 4002 99 oder +800 4002 4002 (Service-Hotline/Freecall Rufnummer dt. Festnetz**) · Telefax +49 [0] 8223 4002 20 · E-Mail: service@scheppach.com · Internet: <http://www.scheppach.com>

* Produktabhängig auch über 24 Monate; länderbezogen können erweiterte Garantieleistungen gelten

** Verbindungskosten: kostenlos aus dem deutschen Festnetz

Änderungen dieser Garantiebedingungen ohne Voranmeldung behalten wir uns jederzeit vor.

Explanation of the symbols on the equipment







	<p>Warning! Danger to life, risk of injury or damage to the tool are possible by ignoring!</p>
	<p>Read instruction manual and safety instructions before starting up and pay attention!</p>
	<p>Wear ear-muffs!</p>
	<p>Wear a hair net!</p>
	<p>Wear safety goggles!</p>
	<p>The use of gloves is prohibited!</p>
	<p>Protection class II (double shielded)</p>

Table of contents:	Page:
1. Introduction.....	18
2. Device description.....	18
3. Scope of delivery.....	18
4. Intended use.....	18
5. Safety information	19
6. Technical data	21
7. Before putting into operation	22
8. Attachment and operation	22
9. Transport	23
10. Cleaning and maintenance.....	24
11. Storage.....	24
12. Electrical connection	24
13. Disposal and recycling	24
14. Troubleshooting	25

1. Introduction

Manufacturer:

scheppach

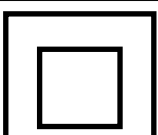
Fabrikation von Holzbearbeitungsmaschinen GmbH
Günzburger Straße 69
D-89335 Ichenhausen

Dear Customer,

we hope your new tool brings you much enjoyment and success.

Note:

According to the applicable product liability laws, the manufacturer of the device does not assume liability for damages to the product or damages caused by the product that occurs due to:

- Improper handling
- Non-compliance of the operating instructions
- Repairs by third parties, not by authorized service technicians
- Installation and replacement of non-original spare parts
- Application other than specified
- A breakdown of the electrical system that occurs due to the non-compliance of the electric regulations and VDE regulations 0100, DIN 57113 / VDE0113.

We recommend:

Read through the complete text in the operating instructions before installing and commissioning the device.

The operating instructions are intended to help the user to become familiar with the machine and take advantage of its application possibilities in accordance with the recommendations.

The operating instructions contain important information on how to operate the machine safely, professionally and economically, how to avoid danger, costly repairs, reduce downtimes and how to increase reliability and service life of the machine.

In addition to the safety regulations in the operating instructions, you have to meet the applicable regulations that apply for the operation of the machine in your country.

Keep the operating instructions package with the machine at all times and store it in a plastic cover to protect it from dirt and moisture. Read the instruction manual each time before operating the machine and carefully follow its information. The machine can only be operated by persons who were instructed concerning the operation of the machine and who are informed about the associated dangers.

In addition to the safety notes contained in the present operating instructions and the special regulations of your country, the generally recognized technical rules for the operation of woodworking machines must be observed.

We accept no liability for damage or accidents which arise due to non-observance of these instructions and the safety information.

2. Device description

1. Motor unit
2. On/Off switch
3. Speed control
4. Headstock drive centre
5. Tool support
6. Tool rest
7. Centering pin
8. Counternut
9. Tailstock
10. Handwheel
11. Clamping lever tailstock
12. Machine bed
13. Locking screw
14. Clamping lever tool rest
15. Face plate

3. Scope of delivery

- 1 Motor unit
- 1 Headstock drive centre
- 1 Tool rest
- 1 Tool support
- 1 Centering pin
- 1 Tailstock
- 1 Machine bed
- 1 Face plate
- 2 Wrench SW24
- 1 Clamping lever tool rest (pre-assembled)
- 8 Fastening screws (B)
- 1 Instruction manual

4. Intended use

The machine is only designed for working on wood using a suitable turning tool.

The machine meets the currently valid EU machine directive.

The manufacturer's safety, operation and maintenance instructions as well as the technical data given in the calibrations and dimensions must be adhered to.

Relevant accident prevention regulations and other generally recognized safety and technical rules must also be adhered to.

The machine may only be used, maintained or repaired by trained persons who are familiar with the machine and have been informed about the dangers. Unauthorized modifications of the machine exclude a liability of the manufacturer for damages resulting from the modifications.

The machine is intended for use only with original spare parts and original tools from the producer. Any other use is considered to be not intended. The manufacturer excludes any liability for resulting damages, the risk is exclusively borne by the user.

⚠ Please note that our equipment has not been designed for use in commercial, trade or industrial applications. Our warranty will be voided if the equipment is used in commercial, trade or industrial businesses or for equivalent purposes.

5. Safety information

⚠ **CAUTION! The following basic safety precautions must be observed while using electric tools to protect against electric shock, injury and risk of fire. Please read all instructions before using this electric tool and keep the safety instructions in a safe place.**

Safe operation

1. **Keep work area clear**
 - Cluttered areas and benches invite injuries.
2. **Consider work area environment**
 - Do not expose tools to rain.
 - Do not use tools in damp or wet locations.
 - Keep work area well lit.
 - Do not use tools in the presence of flammable liquids or gases.
3. **Guard against electric shock**
 - Avoid body contact with earthed or grounded surfaces (e. g. pipes, radiators, ranges, refrigerators).
4. **Keep other people away!**
 - Do not let other people — especially children — touch the electric tool or its cable. Keep them clear of the work area.
5. **Store idle tools**
 - When not in use, tools should be stored in a dry locked- up place, out of the reach of children.
6. **Do not force the tool**
 - It will do the job better and safer at the rate for which it was intended.
7. **Use the right tool**
 - Do not force small tools to do the job of a heavy tool.
 - Do not use the electric tool for purposes for which it is not intended. For example, do not use handheld circular saws for the cutting of branches or logs.
8. **Wear suitable clothing**
 - Do not wear wide clothing or jewellery, which can become entangled in moving parts.
 - When working outdoors, anti-slip footwear is recommended.
 - Tie long hair back in a hair net.
9. **Use protective equipment**
 - Wear protective goggles.
 - Wear a mask when carrying out dust-creating work.
10. **Connect the dust extraction device**
 - If connections for dust extraction and a collecting device are present, make sure that they are connected and used properly.
 - Operation in enclosed spaces is only permitted with the use of a suitable extraction system.
11. **Do not abuse the cord.**
 - Never yank the cord do disconnect it from the socket. Keep the cord away from heat, oil and sharp edges.
12. **Secure work**
 - For long workpieces, an additional supporting surface (table, trestles, etc.) is required in order to prevent tipping of the machine.
 - Always press the workpiece firmly against the working surface and stop in order to prevent wobbling or twisting of the workpiece.
13. **Do not overreach**
 - Keep proper footing and balance at all times.
 - Avoid awkward hand positions in which one or both hands could touch the saw blade as the result of a sudden slip.
14. **Maintain tools with care**
 - Keep cutting tools sharp and clean for better and safer performance.
 - Follow instruction for lubricating and changing accessories.
 - Inspect tool cords periodically and if damaged have them repaired by an authorized service facility.
 - Inspect extension cords periodically and replace if damaged.
 - Keep handles dry, clean and free from oil and grease.
15. **Disconnect tools**
 - Never remove loose splinters, chips or jammed pieces of wood when the saw blade is running.
 - When the electric tool is not in use, before maintenance and when changing tools such as the saw blade, drill bit, milling cutter.
16. **Remove adjusting keys and wrenches**
 - Form the habit of checking to see that keys and adjusting wrenches are removed from the tool before turning it on.

17. Avoid unintentional starting

- Ensure switch is in “off” position when plugging in.

18. Use outdoor extension leads

- When the tool is used outdoors, use only extension cords intended for outdoor use and so marked.
- Use the cable drum only in the unrolled state.

19. Stay alert

- ⚠ Watch what you are doing, use common sense and do not operate the tool when you are tired.

20. Check damaged parts

- Before further use of tool, it should be carefully checked to determine that it will operate properly and perform its intended function.
- Check whether the moving parts are working properly and are not becoming jammed or whether parts are damaged. All parts must be correctly fitted and satisfy all conditions to ensure the proper operation of the power tool.
- A guard or other part that is damaged should be properly repaired or replaced by an authorized service centre unless otherwise indicated in this instruction manual.
- Have defective switches replaced by an authorized service centre.
- Do not use any faulty or damaged connection cables.
- Do not use the tool if the switch does not turn it on and off.

21. Warning!

- The use of any accessory or attachment other than one recommended in this instruction manual may present a risk of personal injury.

22. Have your tool repaired by a qualified person

- This electric tool complies with the relevant safety rules. Repairs should only be carried out by qualified persons using original spare parts, otherwise this may result in considerable danger to the user.

Warning! During operation, this power tool produces an electromagnetic field. Under certain circumstances, this field may negatively affect active or passive medical implants. In order to reduce the danger of serious or fatal injuries, we recommend that individuals who wear medical implants should consult their doctor and the manufacturer of the implant before operating the power tool.

Operational Safety Instructions for the Wood Turning Lathe

- Familiarise yourself with the machine’s features and wood-turning techniques before using the machine.

- Examine all workpieces for splits or knots. Glued joints must set completely before turning.
- Ensure that the workpiece is securely locked in position and all attachments are secured.
- Before turning the machine ON ensure that the workpiece can rotate freely by rotating it by hand.
- Keep your hands and fingers away from the rotating workpiece.
- Switch the machine OFF and wait until it has come to a full stop before making any adjustments on the workpiece, tailstock, or tool rest.
- Maintenance, adjustment, calibration and cleaning may only be performed with the motor turned off.
- The machine is designed for use with wood-turning chisels only.
- Always store away the wood-turning chisels safely before you leave the workplace.
- Do not run the lathe without its covers and guards in place.
- Keep cutting tools sharp.
- Use the lowest speed when starting a new workpiece.
- Always stop the lathe at its slowest speed. If the lathe is run so fast that it vibrates, there is a risk that the workpiece will be thrown or the cutting tool jerked from your hands.
- Do not allow cutting tools to bite into the workpiece. The wood could be split or thrown from the lathe.
- Always position the tool rest above the centre line of the lathe when shaping a piece of stock.
- Before attaching a workpiece to the face plate, always rough it out to make it as round as possible. This minimizes the vibrations while the piece is being turned. Always fasten the workpiece securely to the faceplate. Failure to do so could result in the workpiece being thrown away from the lathe.
- Use a brush or compressed air to remove wood shavings; never your hands. The wood shavings will be sharp.
- The cutting tool must always be tight within the chuck and adjusted to limit projection from the post. This will reduce the possibility of the tool breaking or bending.
- Do not reach across the lathe while it is running.
- Only feed workpiece into a cutting tool against the direction of rotation. The workpiece must always be rotating toward you.
- Do not leave the tool unattended when it is plugged into an electrical outlet. Turn off the tool, and unplug it from its electrical outlet before leaving.
- This product is not a toy. Keep it out of reach of children.
- Some dust created by power sanding, sawing, grinding, drilling, and other construction activities, contains chemicals known to cause cancer, birth defects or other reproductive harm. Some examples of these chemicals are:
 - Lead from lead-based paints

- Crystalline silica from bricks and cement or other masonry products
- Arsenic and chromium from chemically treated lumber
- Your risk from these exposures varies, depending on how often you do this type of work. To reduce your exposure to these chemicals: work in a well ventilated area, and work with approved safety equipment, such as those dust masks that are specially designed to filter out microscopic particles.
- People with pacemakers should consult their physician(s) before use. Electromagnetic fields in close proximity to heart pacemaker could cause pacemaker interference or pacemaker failure. In addition, people with pacemakers should:
 - Avoid operating alone.
- Properly maintain and inspect to avoid electrical shock.
- The warnings, precautions, and instructions discussed in this user manual cannot cover all possible conditions and situations that may occur. It must be understood by the operator that common sense and caution are factors which cannot be built into this product, but must be supplied by the operator.

Additional safety instructions for the use of faceplates

- Ensure that the faceplate is the appropriate size to support the workpiece.
- Ensure that the workpiece is securely fastened to the faceplate.
- Rough cut the workpiece as close as possible to the final shape before mounting onto a faceplate.
- Only use scraping chisels for faceplate turning. Cutting chisels can easily be torn out of your hands.
- Pay attention that the woodturning chisel cannot interfere with the holding screws at the finished dimensions of the workpiece.

Remaining hazards

The machine has been built using modern technology in accordance with recognized safety rules. Some remaining hazards, however, may still exist.

- Only process selected woods without defects such as: Branch knots, edge cracks, surface cracks. Wood with such defects is prone to splintering and hazardous.
- Wood which is not correctly glued can explode when being processed due to centrifugal force.
- Trim work piece to a rectangular shape, center and correctly secure before processing. Unbalanced work pieces can be hazardous.
- Injuries can occur when feeding work pieces if tool supports are not correctly adjusted or if turning tools are blunt. Sharp turning tools which are free of defects are necessary for professional turning.

- Long hair and loose clothing can be hazardous when the work piece is rotating. Wear personal protective gear such as a hair net and tight fitting work clothes.
- Saw dust and wood chips can be hazardous. Wear personal protective gear such as safety goggles and a dust mask.
- The use of incorrect or damaged mains cables can lead to injuries caused by electricity.
- Even when all safety measures are taken, some remaining hazards which are not yet evident may still be present.
- Remaining hazards can be minimized by following the instructions in „Safety Precautions“, „Proper Use“ and in the entire operating manual.
- Before carrying out any adjustment or maintenance work, switch off the device and disconnect the mains plug.

6. Technical data

AC motor	220 - 240 V~ 50Hz
Power	550 Watt
Operating mode	S1 *
Spindel speed	800 - 3000 min ⁻¹
Max. workpiece length	600 mm
Max. workpiece diameter	25 cm
Headstock thread	M 18 x 1,5
Weight	6,7 kg
Dimensions L x W x H mm	1010x154x215

* Operating mode S1, continuous operation

Noise

Total vibration values determined in accordance with EN 61029.

Sound pressure level L _{pA}	86,6 dB(A)
Uncertainty K _{pA}	3 dB
Sound power level L _{WA}	99,6 dB(A)
Uncertainty K _{WA}	3 dB

Wear hearing protection.

The effects of noise can cause a loss of hearing. Total vibration values (vector sum - three directions) determined in accordance with EN 61029.

7. Before putting into operation

- Open the packaging and remove the device carefully.
- Remove the packaging material as well as the packaging and transport bracing (if available).
- Check that the delivery is complete.
- Check the device and accessory parts for transport damage.
- If possible, store the packaging until the warranty period has expired.

ATTENTION

The device and packaging materials are not toys! Children must not be allowed to play with plastic bags, film and small parts! There is a risk of swallowing and suffocation!

- The machine must be securely installed, i.e. bolted down on a workbench, base frame or similar.
- Before the machine is put into operation, all covers and safety devices must be properly attached.
- In the case of wood which has already been worked with, check for foreign bodies such as nails or screws etc.
- Before connecting the machine, check that the data on the type plate matches those of the mains system.
- The machine must only be connected to a properly installed safety socket which is protected by a fuse of at least 16A.

8. Attachment and operation

⚠ Warning! Risk of injury!

Prepare the workplace where you intend to place the electrical power tool. Provide enough space to ensure safe and trouble-free operation. The power tool is designed for working in enclosed rooms and has to be installed on level and firm ground.

⚠ Important! Pull out the power plug before carrying out any maintenance, resetting or assembly work on the device!

Fixation of the machine (Fig. 1)

Before operation, the device must be screwed to a workbench, undercarriage or similar. Use the slotted holes (A) for this purpose.

Installing the tool rest (Fig. 1; 4;)

1. Plug the tool rest (6) into the hole in the tool support (5).
2. Fasten the tool rest (6) at the desired height using the locking screw (13).

Setting the tool rest (Fig. 1; 4)

1. The height of the tool rest (6) can be set by loosening the locking screw (13).
2. In order to set the length of the tool rest (6), loosen the clamping lever for tool rest (14). The tool rest (6) must be driven as close as possible to the workpiece without touching it.
3. Retighten the clamping lever for the tool rest (14).

Adjustment of the tailstock (Fig. 1; 5)

1. Loosen the clamping lever (11) for the tailstock (9) in order to set the distance between the tailstock (9) and the headstock drive centre (4).
2. To adjust the clamping pressure use the handwheel (10) and secure it with the conternut (8).

Warning! Make sure that the tool rest (6) is tightened securely and cannot turn in towards the workpiece.

Securing the workpiece on the headstock drive centre (Fig. 1)

1. Locate the centre of the workpiece by accurately drawing diagonal lines on each end. The intersection point of these two lines will indicate the centre of the workpiece.
2. At the end of the workpiece, produce an approx. 2 mm deep saw cut along the diagonal, in order to receive the headstock drive centre (4).
3. Use a wood mallet (not supplied) to drive the headstock drive centre (4) into the point where the diagonal cuts across the end of the workpiece. Take care to protect the threaded end of the headstock drive centre (4) so that no object damages the thread.
4. Cut the corners off the workpiece if the diameter of the ends is greater than 5 cm x 5 cm to make turning easier and safer.
5. Measure the combined total length of the workpiece with the headstock drive centre (4) and centering pin (7) on each end.
6. Loosen the clamping lever for the tailstock (9) and set the distance between the headstock drive centre (4) and the centering pin (7), such that a slightly greater distance is obtained than the measured total length of the workpiece.
7. Tightly screw the headstock drive centre (4) with workpiece onto the centering pin (7) by the hand wheel (10).
8. Once positioned fasten the conternut (8) against the tail stock (9).
9. Set the tool support (5) with tool rest (6) approx. 3 mm away from the workpiece.

Caution: Before starting the machine test the set-up by rotating the workpiece by hand to ensure that there is enough clearance all the way around and that it does not come into contact with the tool support (6).

Using the face plate: (Fig. 3)

To use the faceplate:

- The faceplate (15) offers solid and secure support for a variety of turned objects such as platters, bowls, pots and round pieces.

Installing the faceplate:

1. Loosen the headstock drive centre (4) and remove from the spindle.
2. Thread the faceplate (15) onto the headstock spindle and tighten by hand and the wrench.

Securing workpiece on the faceplate:

Workpieces that cannot be worked using the headstock drive centre (4), instead must be mounted on a faceplate (15) or a backing piece, such as a chuck or block of wood.

1. Rough cut the workpiece as close as possible to the final shape before mounting onto the faceplate (15).
2. Firmly attach the faceplate (15) to the workpiece. Depending on the workpiece, this can be done with wood screws (not supplied) driven directly into the workpiece. Where the intended cutting dimensions do not allow for screws, a backing piece might be required. A backing piece can be made from a piece of scrap wood cube with two flat and parallel opposite faces. Identify and mark the centre of the backing piece.

It may be necessary to bond the carrier part (wooden block) with the workpiece and attach it to the carrier part, before fastening it to the faceplate (15) using screws (not included in the scope of delivery). In this case, clamp the backing piece to the workpiece and wait for the glue to dry according to the glue manufacturer's recommendation. Where the use of screws into the workpiece is not permissible, the workpiece can be glued onto a backing piece with a piece of paper placed in between the joint. This allows for later separation without damage caused to the workpiece. Use only non-tapered head wood screws. Do not use tapered head wood screws.

Caution: Pay attention to the wood turning chisel so that it does not interfere with the holding screws at the finished dimensions of the workpiece.

Switching on and off (Fig. 1)

- Press the On switch (2/„I“) to start the machine.
- Press the Off switch (2/“0“) to stop the machine.

Caution: The device starts running immediately at the set speed.

Speed adjustment (Fig. 1)

The correct speed must be set to suit the workpiece to be processed.

Electronic speed control:

Use the electronic speed control to steplessly set the speed:

Set the speed with the help of the speed control (3).

Important information for operation

- We recommend that you refer to specialised literature on wood-turning techniques.
- Look out for knots and shrinkage shakes when selecting the wood for your turning work. Only use wood which is free of cracks and large knots (where there are small knots, take appropriate care with the pressure applied with the turning tool).
- Always check that the shaped item is securely held by checking it by hand. Warning! Pull out the power plug!
- Use only an original turning tool which is sharp.
- Do not stand in the flight path of the workpiece when turning wooden disks.
- Please cut large and imbalanced shaped items to size as best as possible using a bandsaw or fretsaw. If the shaped items are very imbalanced they will pose a risk to your health and to the service life of the machine.
- Always start with the lowest possible speed for new workpieces being turned and increase it with increasing massiveness of the workpiece being turned.
- Do not use wooden disks with contraction cracks, since they pose a high risk of bursting under the impact of centrifugal forces.
- Do not exceed the maximum workpiece sizes.
- In case of tools which get blocked: Pull out the power plug first before starting troubleshooting.
- To do your turning work, position yourself at the machine so that you can guide the cutting tools effectively on the tool support.
- Only use cutting tools, which are recommended for wood turning works.

9. Transport

1. Turn the power tool off before it is transported and disconnect it from the power supply.
2. Always carry the electric tool with at least one other person. Carry the power tool to the machine bed (12).
3. Protect the power tool against knocks, jolts and strong vibrations, e. g. when it is transported in motor vehicles.
4. Secure the power tool against tilting and sliding.

- Never use the protective devices for handling or transport.

10. Cleaning and maintenance

⚠ Warning!

Prior to any adjustment, maintenance or service work disconnect the mains power plug!

General maintenance measures

Wipe chips and dust off the machine from time to time using a cloth. In order to extend the service life of the tool, oil the rotary parts once monthly. Do not oil the motor.

When cleaning the plastic do not use corrosive product.

Maintenance

There are no parts inside the machine which require additional maintenance.

Service information

Please note that the following parts of this product are subject to normal or natural wear and that the following parts are therefore also required for use as consumables.

Wear parts*: wood turning chisel

* Not necessarily included in the scope of delivery!

11. Storage

Store the device and its accessories in a dark, dry and frost-proof place that is inaccessible to children. The optimum storage temperature is between 5 and 30°C.

Store the electrical tool in its original packaging. Cover the electrical tool in order to protect it from dust and moisture.

Store the operating manual with the electrical tool.

12. Electrical connection

The installed electric motor is connected and is ready to work. The connection complies with the relevant VDE and DIN regulations. The customer-side mains supply and the used extension line must meet these regulations.

Defective electric connection lines

Often, insulation damages occur on electrical connection lines.

Causes are:

- Drag marks if connection lines are led through window or door clearances.
- Kinks due to improper attachment or routing of the connection line.

- Cuts caused by running over the connection line.
- Insulation damages caused by pulling the connection line out of the wall socket.
- Fissures caused by the ageing of the insulation.

Such defective electric connection lines must not be used and are hazardous due to the insulation damages.

Regularly check the electrical connection lines for damages. Please make sure that the connection lines are disconnected from the mains supply during the check.

Electrical connection lines must comply with the relevant VDE and DIN regulations. Only use connection lines labelled with H05VV-F.

The labelling of the connection cable with the type specification is required.

AC motor

- The mains voltage must be 220 - 240 V~.
- Extension cables up to 25 m in length must have a cross-section of 1.5 mm².

Connections and repairs to the electrical equipment may only be performed by a qualified electrician.

If you have any queries, please provide the following information:

- Current type of the engine
- Data from the machine type plate
- Data from the motor type plate

13. Disposal and recycling

The equipment is supplied in packaging to prevent it from being damaged in transit.

The raw materials in this packaging can be reused or recycled. The equipment and its accessories are made of various types of material, such as metal and plastic.

Defective components must be disposed of as special waste. Ask your dealer or your local council!

Old devices must not be disposed of with household waste!



This symbol indicates that this product must not be disposed of together with domestic waste in compliance with the Directive (2012/19/EU) pertaining to waste electrical and electronic equipment (WEEE). This product must be disposed of at a designated collection point. This can occur, for example, by handing it in at an authorised collecting point for the recycling of waste electrical and electronic equipment.

Improper handling of waste equipment may have negative consequences for the environment and human health due to potentially hazardous substances that are often contained in electrical and electronic equipment. By properly disposing of this product, you are also contributing to the effective use of natural resources. You can obtain information on collection points for waste equipment from your municipal administration, public waste disposal authority, an authorised body for the disposal of waste electrical and electronic equipment or your waste disposal company.

14. Troubleshooting

Trouble	Possible cause	Solution
Quality of cut is poor.	Cutting tool is dull.	Sharpen or replace cutting tool.
	Cutting too aggressive cut.	Reduce the working pressure.
	Cutting tool is positioned below workpiece center line.	Lower cutting tool to maximum 3mm above the centre line of workpiece.
	Lathe speed too slow	Increase lathe speed
Excessive vibration when turning thin workpieces.	Cutting tool is positioned below workpiece centre line.	Raise cutting tool to centerline of workpiece.
	Cutting too aggressively.	Use a lighter touch.
Excessive vibration when turning large workpieces or bowls.	Headstock and/or tailstock improperly located at ends of workpiece.	Check for proper workpiece centres at headstock and/or tailstock.
	Workpiece is unbalanced.	Trim end of workpiece until workpiece is more balanced.
Lathe will not turn on.	Cord not connected into electrical outlet.	Connect to electrical outlet.
Lathe will not turn off.	Damaged or faulty power switch and/or internal wiring.	Unplug the lathe from its electrical outlet immediately. Do not operate lathe until it is repaired by a qualified service technician.

Légende des symboles figurant sur l'appareil







	<p>Attention! Danger de mort et risque de blessures et d'endommagement de la machine en cas de non respect des instructions.</p>
	<p>Avant la mise en service, lisez le manuel d'utilisation et les consignes de sécurité, et respectez-les!</p>
	<p>Portez une protection auditive!</p>
	<p>Portez un filet !</p>
	<p>Portez des lunettes de protection!</p>
	<p>Interdiction d'utiliser des gants !</p>
	<p>Classe de protection II (double isolation)</p>

Table des matières:	Page:
1. Introduction.....	28
2. Description de l'appareil.....	28
3. Ensemble de livraison	28
4. Utilisation conforme.....	28
5. Consignes de sécurité.....	29
6. Caractéristiques techniques.....	32
7. Avant la mise en service	32
8. Configuration et utilisation.....	33
9. Transport	34
10. Nettoyage et maintenance	34
11. Stockage	35
12. Raccordement électrique	35
13. Mise au rebut et recyclage	35
14. Dépannage.....	36

1. Introduction

Fabricant: scheppach

Fabrikation von Holzbearbeitungsmaschinen GmbH
Günzburger Straße 69
D-89335 Ichenhausen

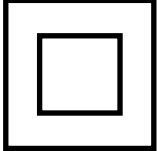
Cher client,

Nous espérons que votre nouvelle machine vous apportera de la satisfaction et de bons résultats.

Remarque:

Selon la loi en vigueur sur la responsabilité du fait des produits, le fabricant n'est pas tenu pour responsable de tous les dommages subis par cet appareil et pour tous les dommages résultant de son utilisation, dans les cas suivants :

- Mauvaise manipulation,
- Non-respect des instructions d'utilisation,
- Travaux de réparation effectués par des tiers, par des spécialistes non agréés,
- Remplacement et montage de pièces de rechange qui ne sont pas d'origine.
- Utilisation non conforme,
- Lors d'une défaillance du système électrique en cas de non-respect des réglementations électriques et des normes VDE 0100, DIN 57113 / VDE0113.

Nous vous recommandons:

De lire intégralement le manuel d'utilisation, avant d'effectuer le montage et la mise en service.

Le présent manuel d'utilisation vous facilitera la prise en main et la connaissance de la machine, tout en vous permettant d'en utiliser pleinement le potentiel dans le cadre d'une utilisation conforme.

Les instructions importantes qu'il contient vous apprendront comment travailler avec la machine de manière sûre, rationnelle et économique ; comment éviter les dangers, réduire les coûts de réparation et réduire les périodes d'indisponibilité ; comment enfin augmenter la fiabilité et la durée de vie de la machine.

En plus des consignes de sécurité contenues dans ce manuel d'utilisation, vous devez respecter scrupuleusement les réglementations et les lois applicables lors de l'utilisation de la machine dans votre pays.

Conservez le manuel d'utilisation dans une pochette plastique pour le protéger de la saleté et de l'humidité, auprès de la machine. Avant de commencer à travailler avec la machine, chaque utilisateur doit lire le manuel d'utilisation puis le suivre attentivement. Seules les personnes formées à l'utilisation de la machine et conscientes des risques associés sont autorisées à travailler avec la machine.

Outre les consignes de sécurité reprises dans le présent mode d'emploi et les prescriptions particulières en vigueur dans votre pays, respecter également les règles techniques générales concernant l'utilisation des machines de traitement du bois.

Nous déclinons toute responsabilité pour les accidents et dommages dus au non-respect de ce mode d'emploi et des consignes de sécurité.

2. Description de l'appareil

1. Bloc-moteur
2. Interrupteur Marche / Arrêt
3. Régulateur de vitesse
4. Poupée fixe / Pointe d'entraînement
5. Support d'outil
6. Porte-outil
7. Contre-pointe
8. Contre-écrou
9. Contrepoupée
10. Volant
11. Levier de blocage de la contrepoupée
12. Banc de la machine
13. Vis de fixation
14. Levier de serrage du porte-outil
15. Plateau circulaire

3. Ensemble de livraison

- 1 Bloc-moteur
- 1 Poupée fixe / Pointe d'entraînement
- 1 Porte-outil
- 1 Support d'outil
- 1 Contre-pointe
- 1 Contrepoupée
- 1 Banc de la machine
- 1 Plateau circulaire
- 2 clés SW 24
- 1 Levier de serrage du porte-outil (prémontées)
- 8 vis de fixation (B)
- 1 Manuel d'utilisation

4. Utilisation conforme

Le tour à bois est conçu pour tourner du bois à l'aide d'outils adaptés à cet usage.

La machine est conforme à la directive machines CEE en vigueur.

Les consignes de sécurité, ainsi que les prescriptions pour le travail et la maintenance, fournies par le fabricant doivent être respectées au même titre que les dimensions indiquées dans les caractéristiques techniques.

Les consignes correspondantes pour la prévention des accidents et les autres réglementations généralement reconnues doivent être respectées.

Seules des personnes compétentes ayant été initiées et informées sur les dangers possibles ont le droit de manier, d'entretenir ou de réparer la machine. Des modifications sur la machine effectuées sans autorisation entraînent une exclusion de la responsabilité du fabricant pour tous dangers éventuels en résultant.

La machine ne doit être utilisée qu'avec des accessoires et des outils d'origine du fabricant.

Toute utilisation autre que celle spécifiée est considérée comme non conforme. Le fabricant ne peut être tenu responsable pour d'éventuels dommages résultant d'une telle utilisation, seul l'exploitant en est responsable.

⚠ Veillez au fait que nos appareils, conformément au règlement, n'ont pas été conçus pour être utilisés dans un environnement professionnel, industriel ou artisanal. Nous déclinons toute responsabilité si l'appareil venait à être utilisé professionnellement, artisanalement ou par des sociétés industrielles, tout comme pour toute activité équivalente.

5. Consignes de sécurité

⚠ **Avertissement! Lors de l'utilisation d'outils électriques, il convient de toujours respecter les consignes de sécurité de base afin de réduire le risque de feu, de choc électrique et de blessure des personnes, y compris les consignes suivantes.**

Lire l'ensemble de ces consignes avant toute utilisation de ce produit et sauvegarder ces informations.

Travail en toute sécurité

1. **Maintenir la zone de travail propre !**
 - Les zones en désordre et les établis sont propices aux accidents.
2. **Tenir compte de l'environnement de la zone de travail !**
 - Ne pas exposer les outils à la pluie.
 - Ne pas utiliser les outils dans des environnements mouillés ou humides.
 - Maintenir la zone de travail bien éclairée.
 - Ne pas utiliser les outils en présence de liquides ou de gaz inflammables.
3. **Protection contre les chocs électriques**
 - Eviter tout contact corporel avec des surfaces mises ou reliées à la terre (par exemple canalisations, radiateurs, cuisinières, réfrigérateurs).
4. **Maintenez les autres personnes à distance !**
 - Ne laissez pas d'autres personnes, en particulier les enfants, toucher l'outil ou son câble. Maintenez-les à distance de la zone de travail.

5. Entreposage des outils

- Lorsqu'ils ne sont pas utilisés, il convient d'entreposer les outils en un lieu fermé et sec, hors de la portée des enfants.

6. Ne pas forcer l'outil

- Il réalisera mieux le travail et de manière plus sûre au régime pour lequel il a été conçu.

7. Utiliser le bon outil

- Ne pas forcer les petits outils pour qu'ils effectuent le travail d'un outil industriel.
- Ne pas utiliser les outils à des fins non prévues, par exemple, ne pas utiliser de scies circulaires pour couper des branches d'arbre ou des billes de bois.

8. Porter des vêtements appropriés

- Ne pas porter de vêtements amples ou de bijoux, car ils peuvent être happés par des éléments en mouvement.
- Le port de chaussures antidérapantes est recommandé pour les travaux en extérieur.
- Porter un dispositif de protection des cheveux destiné à contenir les cheveux longs.

9. Utiliser un équipement de protection

- Utiliser des lunettes de sécurité.
- Utiliser un masque normal ou anti-poussière si les opérations de travail génèrent de la poussière.

10. Connecter l'équipement d'extraction de poussière

- Si l'outil comporte des équipements permettant de le raccorder à un dispositif d'extraction et de récupération de poussière, s'assurer qu'il est raccordé et correctement utilisé.
- Lors de l'utilisation de l'appareil dans un espace clos, il doit impérativement être raccordé à un dispositif d'aspiration.

11. Ne pas utiliser le câble d'alimentation dans de mauvaises conditions

- Ne pas tirer sur le câble pour débrancher la fiche de la prise. Protéger le câble de la chaleur, de l'huile et des arêtes coupantes.

12. Fixation de la pièce à usiner

- Lors de l'usinage de pièces longues, il est nécessaire d'utiliser un support supplémentaire (par exemple des servantes ou des tréteaux etc.) afin d'éviter que la machine ne bascule.
- Toujours maintenir la pièce fermement appuyée sur la table et contre le guide afin d'éviter que la pièce se déplace ou tourne.

13. Ne pas adopter d'attitude exagérée

- Gardez une position et un équilibre adaptés à tout moment.
- Ne pas placer les mains de façon inadéquate de façon à éviter qu'une ou les deux mains ne puissent entrer en contact avec la lame de scie suite à un dérapage imprévu.

14. Entretien des outils avec soin

- Veiller à ce que les outils de coupe soient affûtés et propres pour obtenir de meilleures performances et travailler en toute sécurité.
- Suivre les instructions de graissage et de remplacement des accessoires.
- Examiner les câbles d'alimentation des outils de manière régulière et les faire réparer, lorsqu'ils sont endommagés dans un atelier d'entretien agréé.
- Examiner les prolongateurs de manière régulière et les remplacer s'ils sont endommagés.
- Maintenir les poignées sèches, propres et exemptes de tout lubrifiant et de toute graisse.

15. Déconnecter les outils

- Ne pas retirer de chutes, de copeaux ou de pièces coincées pendant que la lame tourne.
- Déconnecter les outils de l'alimentation lorsqu'ils ne sont pas utilisés, avant leur entretien et lors du remplacement des accessoires, tels que lames, forets et outils de coupe.

16. Retirer les clés de réglage

- Prendre l'habitude de vérifier si les clés et autres outils de réglage sont retirés de l'appareil avant de le mettre en marche.

17. Éviter tout démarrage intempestif

- S'assurer que l'interrupteur est en position « arrêt » lors du branchement au secteur.

18. Utiliser des rallonges conformes pour l'utilisation à l'extérieur

- Lorsque l'outil est utilisé à l'extérieur, utiliser uniquement des rallonges homologuées pour une utilisation à l'extérieur et comportant le marquage correspondant.
- N'utiliser les tambours de câbles que lorsqu'ils sont déroulés.

19. Rester vigilant

- ⚠ Regardez ce que vous êtes en train de faire, faites preuve de bon sens et n'utilisez pas l'outil lorsque vous êtes fatigué.

20. Vérifier les éléments éventuellement endommagés.

- Avant d'utiliser l'outil, il convient d'examiner attentivement tous les dispositifs de protection et toutes les pièces légèrement endommagés afin de s'assurer qu'ils fonctionnent correctement et remplissent la fonction prévue.
- Vérifier la mobilité des parties mobiles en s'assurant qu'elles ne sont pas bloquées, l'absence de toutes pièces cassées. Tous les éléments doivent être correctement montés pour assurer un fonctionnement correct de l'appareil.

- Il convient de réparer ou de faire remplacer tout dispositif de protection ou pièce endommagés dans un atelier d'entretien agréé, sauf indication contraire figurant dans le présent manuel d'utilisation.

- Faire remplacer les interrupteurs défectueux par un atelier d'entretien agréé.

- Ne pas utiliser de câbles d'alimentation ou de rallonges défectueux.

- Ne pas utiliser l'outil si l'interrupteur ne permet pas de passer de l'état de marche à l'état d'arrêt.

21. Avertissement !

- L'utilisation de tout accessoire ou de toute fixation autre que ceux recommandés dans le présent manuel d'utilisation peut engendrer un risque de blessure.

22. Faire réparer l'appareil par un électricien qualifié

- Cet outil électrique satisfait aux règles de sécurité applicables. Les réparations doivent être effectuées uniquement par du personnel qualifié en utilisant des pièces de rechange d'origine afin de ne pas exposer l'utilisateur à un risque important.

Avertissement! Pendant son fonctionnement, cet outil électrique génère un champ électromagnétique. Ce champ peut dans certaines circonstances nuire aux implants médicaux actifs ou passifs. Pour réduire les risques de blessures graves voire mortelles, nous recommandons aux personnes porteuses d'implants médicaux de consulter leur médecin, ainsi que le fabricant de leur implant avant d'utiliser l'outil électrique.

Consignes de sécurité concernant le tour à bois

- Familiarisez-vous avec les caractéristiques de la machine et avec la technique de tournage avant de l'utiliser.
- Vérifiez que toutes les pièces à tourner ne comportent pas de fissures et de noeuds. Les collages d'assemblage de différents éléments doivent avoir complètement durci avant de mettre la pièce en rotation.
- Assurez-vous que la pièce est correctement fixée et que tous les éléments du tour sont bien fixés.
- Avant de mettre la machine en marche, assurez-vous, en la faisant tourner à la main que la pièce tourne librement.
- Maintenez vos doigts et vos mains à distance de la pièce en rotation.
- Arrêtez la machine et attendez jusqu'à l'arrêt complet avant d'effectuer des réglages de la pièce, de la contrepoupée et du support d'outil.

- L'entretien, le réglage, le calibrage et le nettoyage ne doivent être effectués que lorsque le moteur est arrêté.
- Cette machine est construite exclusivement pour être utilisée avec des outils de tournage.
- Veillez à toujours entreposer les gouges à un emplacement sûr avant de quitter votre poste de travail.
- Ne faites jamais fonctionner la machine de tournage sans couvercles ni dispositifs de protection.
- Veillez à ce que les outils coupants soient toujours affûtés.
- Utilisez la vitesse la plus basse lorsque vous commencez à tourner une nouvelle pièce.
- Arrêtez toujours la machine de tournage lorsqu'elle est à la vitesse la plus lente. Si la machine de tournage vibre à cause d'une vitesse de fonctionnement élevée, la pièce usinée ou l'outil de coupe risque d'être arraché des mains.
- Ne laissez pas une gouge se planter dans la pièce, le bois pourrait se fendre ou être éjecté du tour.
- Positionnez toujours le porte-outil au-dessus de la ligne du milieu de la machine de tournage lorsque vous modelez une pièce usinée.
- Avant de fixer une pièce au plateau circulaire, ébauchez-la toujours grossièrement autant que possible, afin qu'elle soit aussi ronde que possible. De cette manière, les vibrations seront minimisées lors de la rotation de la pièce. Fixez toujours correctement la pièce au plateau circulaire. Sinon, la pièce usinée pourrait être projetée hors de la machine de tournage.
- Utilisez une brosse ou de l'air comprimé pour enlever les copeaux et jamais vos mains. Les copeaux sont coupants.
- L'outil coupant doit toujours être fermement maintenu contre le support d'outil ou être convenablement serré dans le mandrin du copieur et être réglé de façon à limiter sa hauteur par rapport à la pièce de bois. Ceci réduit la possibilité que l'outil se casse ou se torde.
- Ne pas traverser la machine de tournage en cours de fonctionnement.
- L'outil ne doit être mis en contact avec le bois que dans le sens inverse de la rotation. La pièce de bois doit toujours tourner vers l'outil.
- Ne laissez pas la machine sans surveillance lorsqu'elle est raccordée à une prise électrique, arrêtez la machine et débranchez-la du secteur avant de quitter votre poste de travail.
- Cette machine n'est pas un jouet, stockez-la hors de portée des enfants.

- Certaines poussières qui sont libérées lors du sciage, du ponçage, du perçage et lors d'autres travaux contiennent des substances chimiques qui peuvent provoquer des cancers, des malformations congénitales ou d'autres troubles de la fertilité. Voici quelques exemples de ces substances chimiques:
 - le plomb contenu dans les peintures au plomb
 - les cristaux d'acide silicique contenus dans les tuiles, le ciment et autres éléments de maçonnerie.
 - l'arsenic et le chrome contenus dans les bois traités chimiquement
- Selon la fréquence de travail, le risque que vous encourez varie. Pour réduire vos risques d'exposition à ces substances chimiques, travaillez toujours à un emplacement bien ventilé et portez des équipements de protection homologués, tels que des masques respiratoires qui ont été conçus spécialement pour filtrer de fines particules microscopiques.
- Les personnes qui portent un stimulateur cardiaque devraient consulter leur médecin avant d'utiliser cette machine. Les champs magnétiques présents à proximité des stimulateurs cardiaques peuvent en provoquer le dysfonctionnement ou leur arrêt.
 - Les personnes portant un stimulateur cardiaque devraient en plus, éviter de travailler seules.
- Veiller à un entretien régulier et à une vérification précise afin d'éviter tout choc électrique.
- Les avertissements, mesures de sécurité et consignes d'utilisation formulés dans cette notice ne peuvent pas couvrir toutes les situations et conditions d'utilisation possibles. L'utilisateur doit être conscient que le bon sens et la prudence ne peuvent pas être intégrés à la machine et que lui seul les détient.

Consignes de sécurité supplémentaires pour l'utilisation du plateau circulaire

- Assurez-vous que le plateau circulaire a la bonne taille pour maintenir la pièce.
- Assurez-vous que la pièce est bien fixée au plateau circulaire.
- Ebauchez la pièce pour approcher au maximum la forme finale avant de la fixer au plateau circulaire.
- Pour tourner à l'aide d'un plateau circulaire, utilisez uniquement des gouges, les ciseaux peuvent être facilement arrachés de vos mains.
- Veillez à ce que les ciseaux ne puissent pas toucher les vis de maintien de la pièce à la fin du tournage de la pièce.

Risques résiduels

La machine est construite selon les règles de l'art et les règles techniques de sécurité reconnues. Il est cependant possible que des risques résiduels apparaissent pendant le travail.

Utilisez seulement des bois sélectionnés, sans défaut tel que:

- Noeuds, fissures transversales, fentes superficielles. Le bois défectueux a tendance à éclater et présente des risques pour le travail.
- Les morceaux de bois qui n'ont pas été correctement collés peuvent, en raison de la force centrifuge, exploser pendant le travail.
- Avant de monter la pièce brute, la tailler en forme carrée, la centrer et veiller au montage correct. Le déséquilibre de la pièce à usiner est source de blessures.
- Risques de blessures par le guidage incertain de l'outil si son support n'est pas réglé correctement et par l'outil à bois émoussé. La condition nécessaire pour dresser de manière appropriée le bois est un outil à bois sans défaut, parfaitement aiguisé.
- Risques pour la santé provenant de la pièce à usiner en mouvement rotatoire en raison des cheveux longs et de vêtements flottants.
- Risques pour la santé par les poussières de bois ou copeaux de bois.
- Risques électriques si utilisation de câbles de raccordement électriques non conformes.
- De plus, malgré toutes les précautions prises, des risques résiduels non évidents peuvent exister.
- Les risques résiduels peuvent être minimisés si les «Consignes de sécurité» et l'«Utilisation conforme à la destination» ainsi que les Instructions d'utilisation sont intégralement respectées.
- Avant d'entreprendre une opération de réglage ou d'entretien, relâchez la touche de la poignée et arrêtez la machine.

6. Caractéristiques techniques

Moteur à courant alternatif	220 - 240 V~ 50Hz
Puissance	550 Watt
Mode de fonctionnement	S1 *
Vitesse de rotation en marche à vide	800 - 3000 min ⁻¹
Longueur de la pièce max.	600 mm
Ø pièce max.	25 cm
Filetage de tête de broche	M 18x1,5
Poids env.	6,7 kg
Encombrement long. x larg. x haut.	1010 x 154 x 215 mm

* Mode de fonctionnement S1, fonctionnement continu

Valeurs des bruits

Les valeurs des bruits ont été déterminées conformément à EN 61029.

Niveau de pression acoustique L _{pA}	86,6 dB(A)
Incertitude K _{pA}	3 dB
Niveau de puissance acoustique L _{wA}	99,6 dB(A)
Incertitude K _{wA}	3 dB

Portez une protection auditive.

Les nuisances sonores peuvent entraîner une perte d'audition. Les valeurs globales d'oscillation (somme vectorielle des 3 directions) ont été calculées conformément à la norme EN 61029.

7. Avant la mise en service

- Ouvrez l'emballage et sortez-en délicatement l'appareil.
- Retirez les matériaux d'emballage, ainsi que les protections mises en place pour le transport (s'il y a lieu).
- Vérifiez que la fourniture est complète.
- Vérifiez que l'appareil et les accessoires n'ont pas été endommagés lors du transport.
- Conservez si possible l'emballage jusqu'à la fin de la période de garantie.

Attention !

L'appareil et les matériaux d'emballage ne sont pas des jouets ! Les enfants ne doivent en aucun cas jouer avec les sacs en plastique, films d'emballage et pièces de petite taille ! Il existe un risque d'ingestion et d'asphyxie !

- La machine doit être implantée de façon stable, donc sur un établi, ou bien être vissée à un support solide. Des alésages ont été forés dans ce but dans le pied de la machine. .
- Avant la mise en service, montez tous les capots et dispositifs de sécurité selon les règles de l'art.
- Si vous sciez un bois déjà travaillé, faites attention aux corps étrangers tels que clous ou vis etc.
- Avant de raccorder la machine, vérifiez bien que les données sur la plaque signalétique correspondent à celles du réseau.
- Branchez uniquement la machine sur une prise à contact de protection correctement installée avec un fusible d'au moins 16A.

8. Configuration et utilisation

⚠ Attention ! Risque de blessure !

Préparez le poste de travail où vous désirez installer la machine. Veillez à disposer de suffisamment de place afin de permettre un fonctionnement sûr et sans dysfonctionnement. Cette machine est conçue pour être utilisée dans des locaux fermés et doit être placée sur un support plan et ferme.

⚠ Important! Débranchez la prise du secteur avant d'entreprendre les travaux d'entretien, de réglage et de montage de la machine !

Fixation de la machine (fig. 1)

Avant la mise en service, l'appareil doit être fermement vissé sur un établi, un bâti ou quelque chose de semblable. Utilisez pour cela les trous oblongs (A).

Montage du porte-outil (fig. 1, 4)

1. Insérez le porte-outil (6) dans l'alésage du support d'outil (5).
2. Fixez le porte-outil (6) à la hauteur souhaitée à l'aide de la vis de fixation (13).

Réglage du porte-outil (fig. 1, 4)

1. La hauteur du porte-outil (6) peut être réglée en desserrant la vis de fixation (13).
2. Desserrer le levier de serrage du logement d'outil (14) pour régler la longueur du logement d'outil (6). Le porte-outil (6) doit être approché aussi près que possible de la pièce à usiner sans la toucher.
3. Resserrer le levier de serrage du logement d'outil (14).

Réglage de la contrepoupée (fig. 1, 5)

1. Desserrer le levier de serrage (11) de la contrepoupée (9) pour régler l'écart entre la contrepoupée (9) et le centre d'entraînement de la poupée mobile (4).
2. Utiliser le volant (10) pour régler la pression de serrage et la fixer avec le contre-écrou (8).

Avertissement ! Veillez à ce que le porte-outil (6) soit bien serré et qu'il ne puisse pas tourner par rapport à la pièce usinée.

Fixation de la pièce au centre de la poupée fixe (fig. 1)

1. Déterminez le centre de la pièce en traçant deux diagonales précisément aux deux extrémités de la pièce. L'intersection des deux diagonales indique le centre de la pièce.

2. Effectuer une coupe de scie d'env. 2 mm de profondeur à une extrémité de la pièce usinée le long des diagonales pour recevoir le centre d'entraînement (4) de la poupée mobile.
3. À l'aide d'un maillet (non fourni), enfoncer le centre d'entraînement de la poupée mobile (4) à l'endroit où la diagonale coupe l'extrémité de la pièce usinée. Veillez à protéger l'extrémité fileté du centre d'entraînement de la poupée mobile (4) de sorte qu'aucun objet ne puisse endommager le filetage.
4. Coupez les coins de la pièce si le diamètre des extrémités de la pièce est supérieur à 5 cm x 5 cm afin de rendre la rotation plus facile et plus sûre.
5. Mesurez la longueur totale de la pièce lorsqu'elle est le centre d'entraînement de la poupée mobile (4) et de la contre-pointe (7) à ses extrémités.
6. Desserrer le levier de serrage de la contrepoupée (9) et régler l'écart entre le centre d'entraînement de la poupée mobile (4) et la contre-pointe (7) de manière à obtenir un écart légèrement supérieur à la longueur totale mesurée de la pièce usinée.
7. Serrez la pièce entre la pointe d'entraînement (4) et la contre-pointe (7) à l'aide du volant (10).
8. Serrez le contre-écrou (8) de la contrepoupée (9).
9. Régler le support d'outil (5) et le porte-outil (6) à env. 3 mm de la pièce à usiner.

Attention: Vérifiez, avant de faire démarrer la machine, en faisant tourner la pièce à la main, qu'il y a suffisamment de place autour de la pièce et qu'elle ne peut pas toucher le porte-outil (6).

Utilisation du plateau circulaire : (fig. 3)

Utilisation du plateau circulaire:

- Le plateau circulaire (15) permet de fixer un grand nombre d'objets à tourner de façon sûre et en les maintenant fermement, tels que des assiettes, des coupes, des pots et de pièces rondes.

Montage du plateau circulaire:

1. Desserrer le centre d'entraînement de la poupée mobile (4) et le retirer de la broche.
2. Vissez le plateau circulaire (15) sur la broche de la poupée fixe et serrez-le à fond à la main à l'aide de la clé.

Fixation de la pièce sur le plateau circulaire:

Les pièces qui ne peuvent pas être tournées à l'aide de la pointe d'entraînement de la poupée fixe (4), doivent être fixées à un plateau circulaire (15) ou montées sur un élément intermédiaire, comme par exemple, un mandrin, un bloc de bois.

1. Avant d'effectuer le montage sur le plateau circulaire (15), ébauchez la pièce de façon à être aussi proche que possible de la forme finale.

- Fixez solidement le plateau circulaire (15) à la pièce. En fonction de la forme de la pièce vous pouvez utiliser des vis à bois (non fournies) qui seront vissées directement dans la pièce. Si la forme prévue ne permet pas d'utiliser des vis, une pièce intermédiaire peut être nécessaire. Cette pièce support peut être réalisée à partir d'un cube de vieux bois pour obtenir deux surfaces parallèles et plates. Repérez et marquez le centre du support.

L'élément de support (bloc de bois) doit éventuellement être collé à la pièce à usiner avant d'être fixé au plateau circulaire (15) avec des vis (non fournies).

Dans ce cas, serrez le support avec la pièce et attendez jusqu'à ce que la colle soit sèche en respectant les recommandations du fabricant de la colle. S'il n'est pas possible de fixer la pièce avec des vis, le collage peut être réalisé en introduisant une feuille de papier entre les deux pièces lors du collage, ceci permettra de séparer ultérieurement les éléments sans endommager la pièce. N'utilisez pas de vis à bois coniques. N'utilisez pas de vis à bois à tête conique.

Attention: Surveillez la gouge afin qu'elle ne touche pas les vis lorsque vous approchez de la forme finale de la pièce.

Mise en marche et arrêt (fig.1)

- Appuyez sur l'interrupteur de mise en marche (2/«I») pour faire démarrer la machine.
- Appuyez sur l'interrupteur d'arrêt (2/«0»), pour arrêter la machine.

Prudence : L'appareil démarre immédiatement à la vitesse paramétrée.

Réglage de la vitesse (fig. 1)

Le régime correct doit être réglé en fonction de la pièce à usiner.

Dispositif électronique de réglage du régime :

Au moyen du dispositif électronique de réglage du régime, vous pouvez régler le régime en continu :

Au moyen du régulateur de vitesse (3), réglez le régime.

Informations importantes pour l'utilisation de la machine

- Nous vous conseillons de consulter des ouvrages spécialisés qui décrivent les techniques de tournage.
- Veillez à l'absence de nœuds et de déformations lors du choix du bois que vous désirez tourner. N'utilisez que du bois sans nœuds et sans fissures (en présence de petits nœuds, il faut faire attention à la pression exercée avec l'outil sur le bois).

- Vérifiez toujours si la pièce est correctement maintenue en testant à la main. Attention! Débranchez toujours la machine du secteur lors des contrôles !
- Utilisez uniquement des outils d'origine et correctement affûtés.
- Lors du tournage de disques de bois, ne vous placez pas dans la zone où la pièce pourrait être éjectée.
- Sciez des pièces de fortes dimensions et équilibrées à l'aide d'une scie à ruban ou d'une scie à bûches aussi correctement que possible. Lorsque les pièces sont très mal équilibrées, il y a des risques d'accidents corporels et d'usure prématurée de la machine.
- Commencez toujours à travailler à la plus petite vitesse lorsque vous commencez à tourner une pièce, augmentez la vitesse en fonction de la taille de la pièce.
- N'utilisez pas de disques de bois présentant des fissures qui entraînent un fort risque d'explosion sous l'action de la force centrifuge.
- Ne dépassez jamais les dimensions maximales que la machine peut accepter.
- Lorsqu'un outil se bloque, débranchez la machine du secteur avant de rechercher la cause.
- Lors du tournage, placez-vous devant la machine de façon à pouvoir correctement manier les outils appuyés sur le support d'outil.
- Utilisez uniquement des outils recommandés pour le tournage.

9. Transport

- Avant tout transport, éteignez l'outil électrique et débranchez-le de l'alimentation électrique.
- Portez toujours l'outil électrique au moins à deux. Portez l'outil électrique sur le bâti de la machine (12).
- Protégez l'outil électrique contre les chocs, les coups et les fortes vibrations, par exemple pendant le transport dans des véhicules.
- Sécurisez l'outil électrique contre tout basculement ou glissement.
- N'utilisez jamais les dispositifs de protection pour la manipulation ou le transport.

10. Nettoyage et maintenance

⚠ Avertissement !

Avant tout réglage, entretien ou réparation, débrancher la fiche du secteur !

Maintenance générale

Essuyer de temps en temps la machine à l'aide d'un chiffon afin d'en éliminer les copeaux et la poussière. Huiler les pièces tournantes une fois par mois pour prolonger la durée de vie de l'outil. Ne pas huiler le moteur. Pour nettoyer le plastique, ne pas utiliser de produits corrosifs.

Maintenance

Il n'y a pas de pièces dans l'équipement nécessitant une maintenance supplémentaire.

Informations service après-vente

Il faut tenir compte du fait que pour ce produit les pièces suivantes sont soumises à une usure liée à l'utilisation ou à une usure naturelle ou que les pièces suivantes sont nécessaires en tant que consommables.

Pièces d'usure*: ciseau de tournage

*Pas obligatoirement compris dans la livraison !

11. Stockage

Entreposer l'appareil et ses accessoires dans un lieu sombre, sec et à l'abri du gel. En outre, ce lieu doit être hors de portée des enfants. La température de stockage optimale se situe entre 5 °C et 30 °C.

Recouvrir l'outil électrique afin de le protéger de la poussière ou de l'humidité.

Conserver la notice d'utilisation à proximité de l'outil électrique.

12. Raccordement électrique

Le moteur électrique installé est doté d'un branchement pour la mise en service immédiate. Le branchement correspond aux normes en vigueur (VDE et DIN). Le raccordement à effectuer par le client, ainsi que les câbles de rallonge utilisés, devront être conformes à ces normes.

Cordons d'alimentation électrique défectueux

Les cordons électriques défectueux résultent souvent de dommages sur l'isolation.

Les causes en sont:

- des marques de pression lorsque les cordons d'alimentation sont passés par la fente de la fenêtre ou de la porte.
- Des plis en cas de montage ou d'acheminement incorrect des cordons d'alimentation.
- Des coupures lors du passage des fils.
- Dommages à l'isolation lorsqu'on débranche le câble de la prise murale en tirant.
- Des fissures dues au vieillissement de l'isolation.

Les cordons d'alimentation électrique ne doivent pas être utilisés et sont extrêmement dangereux en raison des dommages à l'isolation.

Vérifiez les cordons d'alimentation électriques régulièrement pour d'éventuels dommages. Assurez-vous que les cordons d'alimentation ne soient pas connectés au réseau électrique lors de la vérification.

Les cordons d'alimentation électriques doivent être conformes aux réglementations VDE et DIN pertinentes. Utilisez uniquement les cordons d'alimentation avec le marquage H05VV-F.

L'impression de la désignation du type sur le câble d'alimentation est obligatoire.

Moteur à courant alternatif

- La tension du réseau doit être de 220 - 240 V~.
- Les conducteurs des rallonges d'une longueur maxi. de 25 m doivent présenter une section de 1,5 mm².

Les raccordements et réparations de l'équipement électrique doivent être réalisés par un électricien.

Pour toute question, veuillez indiquer les données suivantes:

- Type de courant du moteur
- Données figurant sur la plaque signalétique de la machine
- Données figurant sur la plaque signalétique du moteur

13. Mise au rebut et recyclage

L'appareil se trouve dans un emballage permettant d'éviter les dommages dus au transport.

Cet emballage est une matière première et peut donc être réutilisé ultérieurement ou être réintroduit dans le circuit des matières premières. L'appareil et ses accessoires sont en matériaux divers, comme par ex. des métaux et matières plastiques.

Éliminez les composants défectueux dans les systèmes d'élimination des déchets spéciaux. Renseignez-vous dans un commerce spécialisé ou auprès de l'administration de votre commune!

Ne pas jeter les vieux appareils avec les déchets ménagers !









Ce symbole indique que conformément à la directive relative aux déchets d'équipements électriques et électroniques (2012/19/UE) et aux lois nationales, ce produit ne doit pas être jeté avec les déchets ménagers. Ce produit doit être remis à un centre de collecte prévu à cet effet. Le produit peut par ex. être retourné à l'achat d'un produit similaire ou être remis à un centre de collecte autorisé pour le recyclage d'appareils électriques et électroniques usagés.

En raison des substances potentiellement dangereuses souvent contenues dans les appareils électriques et électroniques usagés, la manipulation non conforme des appareils usagés peut avoir un impact négatif sur l'environnement et la santé humaine. Une élimination conforme de ce produit contribue en outre à une utilisation efficace des ressources naturelles. Pour plus d'informations sur les centres de collecte des appareils usagés, veuillez contacter votre municipalité, le service communal d'élimination des déchets, un organisme agréé pour éliminer les déchets d'équipements électriques et électroniques ou le service d'enlèvement des déchets.

14. Dépannage

Défaut	Cause possible	Remède
La surface tournée est de mauvaise qualité	L'outil est émoussé	Remplacez ou affûtez l'outil.
	Découpe trop agressive.	Réduisez la pression de service
	L'outil est placée sous la ligne médiane de la pièce	Abaissez l'outil au maximum 3 mm sous la ligne médiane de la pièce
	Vitesse de tournage trop faible	Augmentez ou réglez la vitesse de tournage
Très fortes vibrations lors du tournage de pièces étroites	L'outil est placée sous la ligne médiane de la pièce	Placez l'outil à hauteur de la ligne médiane de la pièce.
	Découpe trop agressive.	Réduisez la pression de service
Très fortes vibrations lors du tournage de grosses pièces ou de coupes	La poupée fixe et/ou la contre-poupée sont mal positionnées aux extrémités de la pièce	Vérifiez que les pointes de la pièce à usiner sur la poupée mobile et/ou contre-poupée sont correctement placées au centre de la pièce à usiner.
	La pièce n'est pas équilibrée	Sciez l'extrémité de la pièce jusqu'à ce qu'elle soit équilibrée
La machine de tournage ne tourne pas.	La machine n'est pas branchée au secteur	Branchez la prise au secteur
La machine de tournage ne s'arrête pas.	L'interrupteur et /ou le câblage interne sont défectueux	Retirez immédiatement le connecteur de la machine de tournage de la prise. N'utilisez la machine de tournage que lorsqu'elle a été réparée par un technicien de service qualifié.

Spiegazione dei simboli sull'apparecchio

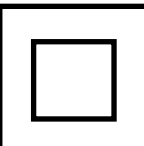
	<p>Attenzione! Possibile per il mancato rispetto Pericolo di morte, rischio di lesioni o danni allo strumento!</p>
	<p>Prima della messa in funzione leggere attentamente e attenersi alle istruzioni per l'uso e alle avvertenze sulla sicurezza!</p>
	<p>Portate cuffie antirumore!</p>
	<p>Indossare una retina per capelli!</p>
	<p>Indossate gli occhiali protettivi!</p>
	<p>Vietato l'uso di guanti protettivi!</p>
	<p>Classe di protezione II (isolamento doppio)</p>

Indice:
Pagina:

1.	Introduzione.....	39
2.	Descrizione dell'apparecchio	39
3.	Prodotto ed accessori in dotazione.....	39
4.	Utilizzo proprio	39
5.	Avvertenze per la sicurezza	40
6.	Caratteristiche tecniche.....	43
7.	Prima della messa in esercizio.....	43
8.	Montaggio ed azionamento	43
9.	Trasporto	45
10.	Pulizia e Manutenzione	45
11.	Stoccaggio.....	45
12.	Ciamento elettrico	46
13.	Smaltimento e riciclaggio	46
14.	Risoluzione dei guasti	47

1. Introduzione

Fabbricante: scheppach

Fabrikation von Holzbearbeitungsmaschinen GmbH
Günzburger Straße 69
D-89335 Ichenhausen

Egregio cliente,

Le auguriamo un piacevole utilizzo del Suo nuovo apparecchio

Avvertenza:

Ai sensi della legge sulla responsabilità dei prodotti attualmente in vigore, il fabbricante non è responsabile per eventuali danni che si dovessero verificare a questa apparecchiatura o a causa di questa in caso di:

- utilizzo improprio,
- inosservanza delle istruzioni per l'uso,
- riparazioni effettuate da specialisti terzi non autorizzati,
- installazione e sostituzione di ricambi non originali,
- utilizzo non conforme,
- avaria dell'impianto elettrico in caso di inosservanza delle disposizioni in materia elettrica e delle norme VDE 0100, DIN 57113 / VDE0113.

Attenzione!

Nell'usare gli apparecchi si devono prendere diverse misure di sicurezza per evitare lesioni e danni. Quindi leggete attentamente queste istruzioni per l'uso/avvertenze di sicurezza. Conservate bene le informazioni per averle a disposizione in qualsiasi momento. Se date l'apparecchio ad altre persone, consegnate anche queste istruzioni per l'uso/avvertenze di sicurezza insieme all'apparecchio. Non ci assumiamo alcuna responsabilità per incidenti o danni causati dal mancato rispetto di queste istruzioni e delle avvertenze di sicurezza.

Oltre alle disposizioni di sicurezza contenute nelle qui presenti istruzioni per l'uso, è necessario altresì osservare le norme in vigore nel proprio Paese per l'utilizzo dell'utensile elettrico.

Conservare le istruzioni per l'uso vicino all'utensile elettrico, protette da sporcizia e umidità in una copertina di plastica. Esse devono essere attentamente lette e scrupolosamente osservate da tutti gli operatori prima di iniziare il lavoro.

Sull'utensile elettrico possono lavorare soltanto persone che sono state istruite sul suo uso e sui pericoli ad esso collegati.

Oltre agli avvisi di sicurezza contenuti nelle presenti istruzioni per l'uso e alle disposizioni speciali in vigore nel proprio Paese, devono essere rispettate le regole tecniche generalmente riconosciute per l'esercizio di macchine di lavorazione del legno.

Non ci assumiamo alcuna responsabilità in caso di incidenti o danni dovuti al mancato rispetto delle presenti istruzioni e delle avvertenze di sicurezza.

2. Descrizione dell'apparecchio

1. Unità motore
2. Interruttore on/off
3. Regolatore del regime
4. Trasmissione della testa del mandrino
5. Supporto utensile
6. Supporto attrezzo
7. Punta di centraggio
8. Controdado
9. Contropunta
10. Volantino
11. Leva a morsetto della contropunta
12. Bancale macchina
13. Vite di bloccaggio
14. Leva di tensionamento del supporto attrezzo
15. Piastra portapezzi

3. Prodotto ed accessori in dotazione

- 1 Unità motore
- 1 Trasmissione della testa del mandrino
- 1 Supporto utensile
- 1 Supporto attrezzo
- 1 Punta di centraggio
- 1 Contropunta
- 1 Bancale macchina
- 1 Piastra portapezzi
- 2 chiavi per dadi SW 24
- 1 Leva di tensionamento del supporto attrezzo (premontata)
- 8 Viti di fissaggio (B)
- 1 La traduzione dal manuale di istruzioni originale

4. Utilizzo proprio

Il tornio serve soltanto per la lavorazione del legno con idonei utensili da tornio.

La macchina è conforme alla direttiva CE in materia di apparecchiature.

Le prescrizioni di sicurezza, uso e manutenzione del costruttore così come le misurazioni indicate nei "Dati tecnici" devono essere osservate.

Le prescrizioni di prevenzione degli incidenti e tutte le norme relative alla sicurezza conosciute devono essere osservate.

La macchina può essere usata, sottoposta a manutenzione o riparata, solo da persone che hanno dimestichezza con essa e sono informate dei pericoli. Modifiche di propria iniziativa alla macchina sollevano il costruttore dalla responsabilità di eventuali danni che ne derivano.

La macchina può essere usata solo con accessori e attrezzi originali del produttore.

Qualunque altro uso è considerato non conforme. Il costruttore non è responsabile per i danni da esso derivati, il rischio riguarda solo l'operatore.

△ Tenete presente che i nostri apparecchi non sono stati costruiti per l'impiego professionale, artigianale o industriale. Non ci assumiamo alcuna garanzia quando l'apparecchio viene usato in imprese commerciali, artigianali o industriali, o in attività equivalenti.

5. Avvertenze per la sicurezza

△ **Attenzione! Quando si usano elettroutensili, per proteggersi da scossa elettrica, lesioni e pericolo d'incendio, vanno rispettate le seguenti misure di sicurezza fondamentali. Leggere tutte le avvertenze, prima di usare il presente elettroutensile e conservare con cura le avvertenze per la sicurezza.**

Lavoro sicuro:

1. **Mantenere in ordine l'area di lavoro**
 - Il disordine nell'area di lavoro può causare infortuni.
2. **Tenere conto dell'influenza dell'ambiente circostante**
 - Non esporre gli utensili elettrici alla pioggia.
 - Non utilizzare gli utensili elettrici in ambiente umido o bagnato.
 - Provvedere ad una buona illuminazione della zona di lavoro.
 - Non utilizzare gli utensili elettrici in luoghi esposti a rischio di incendio o esplosione.
3. **Proteggersi da scosse elettriche**
 - Evitare il contatto del corpo con componenti messi a terra (come ad es. tubi, radiatori, piastre elettriche, dispositivi refrigeranti).
4. **Tenere le altre persone a distanza!**
 - Non consentire ad altre persone, in particolare bambini, di toccare l'attrezzo o il cavo. Tenere queste persone lontane dalla zona di lavoro.
5. **Conservare gli utensili elettrici non utilizzati in modo sicuro**
 - Utensili elettrici inutilizzati devono essere depositati in un luogo asciutto, alto o comunque chiuso, fuori dalla portata di bambini.
6. **Non sovraccaricare l'utensile elettrico**
 - Si lavora meglio e più sicuri nell'intervallo di potenza indicato.
7. **Utilizzare il giusto elettroutensile**
 - Non utilizzare elettroutensili a potenza debole per lavori pesanti.

- Non utilizzare l'elettroutensile per scopi non previsti. Ad esempio non utilizzare seghe circolari manuali per tagliare rami di alberi o tronchi di legno.

8. Indossare abbigliamento adeguato

- Non indossare abbigliamento largo o gioielli perché potrebbero essere catturati da componenti in movimento.
- Durante i lavori all'aperto si raccomandano calzature antiscivolo.
- In caso di capelli lunghi, indossare una retina per raccogliere i capelli.

9. Utilizzare attrezzatura protettiva

- Indossare occhiali protettivi.
- Utilizzare una mascherina di protezione delle vie respiratorie in caso di lavori che producono polvere.

10. Collegare il dispositivo per l'aspirazione della polvere

- In presenza di collegamenti all'aspirapolvere e al dispositivo di raccolta, accertarsi che questi siano collegati e vengano utilizzati correttamente.
- L'esercizio in ambienti chiusi è consentito solo con un impianto di aspirazione adeguato.

11. Non utilizzare il cavo per scopi non previsti

- Non utilizzare il cavo per estrarre la spina dalla presa. Proteggere il cavo da calore, olio e spigoli appuntiti.

12. Bloccare il pezzo di lavorazione

- In caso di pezzi lunghi, occorre un supporto aggiuntivo (tavolo, cavalletti, ecc.) per evitare il ribaltamento della macchina.
- Spingere sempre il pezzo saldamente verso la piastra di lavoro e la battuta per evitare il traballamento o la rotazione del pezzo.

13. Evitare posizioni del corpo anomale

- Accertarsi che la posizione sia sicura e mantenere sempre l'equilibrio.
- Evitare posizioni maldestre delle mani che, in caso di scivolamento improvviso, possano causare il contatto di una o di entrambe le mani con la lama.

14. Prendersi cura degli elettroutensili con attenzione

- Mantenere gli utensili di taglio affilati e puliti al fine di lavorare in modo migliore e più sicuro.
- Attenersi alle istruzioni di lubrificazione e sostituzione dell'utensile.
- Controllare regolarmente il cavo di collegamento dell'elettroutensile e farlo sostituire da un tecnico in caso di danneggiamento.
- Verificare regolarmente i cavi di prolunga e sostituirli qualora fossero danneggiati.
- Mantenere le maniglie asciutte, pulite e prive di olio e grasso.

15. Estrarre la spina dalla presa

- Non rimuovere mai schegge, trucioli o pezzi di legno incastrati quando la lama della sega è in movimento.
- In caso di inutilizzo dell'elettrotensile, prima della manutenzione e durante la sostituzione degli utensili, ad es. lama, perforatrice, fresatrice.

16. Non lasciare inserita alcuna chiave dell'utensile

- Verificare prima dell'accensione che chiave e utensile di regolazione siano stati rimossi.

17. Evitare l'avviamento inavvertito

- Accertarsi che l'interruttore sia spento quando si inserisce la spina nella presa.

18. Utilizzare il cavo di prolunga per la zona esterna

- All'aperto utilizzare solo cavi di prolunga consentiti e opportunamente contrassegnati a tale scopo.
- Utilizzare il tamburo avvolgicavo solo in stato srotolato.

19. Prestare attenzione

- ⚠ Fare attenzione a cosa si sta facendo. Lavorare con consapevolezza. Non utilizzare l'elettrotensile in caso di mancata concentrazione.

20. Verificare che l'elettrotensile non sia danneggiato

- Prima dell'ulteriore utilizzo dell'elettrotensile, controllare attentamente che i dispositivi di protezione ed altri componenti funzionino perfettamente e in modo conforme.
- Verificare che i componenti mobili funzionino perfettamente e non siano incastrati o che i componenti non siano danneggiati. Tutti i componenti devono essere montati correttamente e tutte le condizioni devono essere soddisfatte al fine di garantire un esercizio perfetto dell'elettrotensile.
- Dispositivi di protezione e componenti danneggiati devono essere riparati o sostituiti da un'officina specializzata riconosciuta in modo conforme, salvo diversamente indicato nelle istruzioni per l'uso.
- Interruttori danneggiati devono essere sostituiti presso un'officina di assistenza clienti.
- Non utilizzare cavi di collegamento difettosi o danneggiati.
- Non utilizzare elettrotensili in cui l'interruttore non può essere acceso o spento.

21. Attenzione!

- L'utilizzo di altri utensili e accessori può implicare un pericolo di lesione per le persone.

22. Far riparare l'elettrotensile da un tecnico elettricista qualificato

- Le riparazioni devono essere effettuate solo da un esperto elettricista utilizzando pezzi di ricambio originali, altrimenti si rischiano infortuni dell'utilizzatore.

Avviso! Questo elettrotensile genera un campo magnetico durante l'esercizio. Tale campo può danneggiare impianti medici attivi o passivi in particolari condizioni. Per ridurre il rischio di lesioni serie o mortali, si raccomanda alle persone con impianti medici di consultare il proprio medico e il produttore dell'impianto medico prima di utilizzare l'elettrotensile.

Indicazioni di sicurezza per il tornio

- Familiarizzarsi con le caratteristiche della macchina e con la tecnica di tornitura, prima di mettere in funzione la macchina.
- Controllare la presenza di strappi o rami su tutti i pezzi da lavorare. Prima di rivoltare i pezzi, controllare che tutti i collegamenti a colla sono completamente induriti.
- Assicurarsi che il pezzo da lavorare è saldamente serrato e che tutti i rialzi sono messi in sicurezza.
- Prima di accendere la macchina, assicurarsi che il pezzo da lavorare si possa girare liberamente a mano.
- Tenere mani e dita lontani dalla pezzo da lavorare durante la rotazione.
- Spegnerla la macchina e attendere il suo completo arresto, prima di effettuare regolazioni sul pezzo da lavorare, sulla contropunta o sul supporto dell'utensile.
- La manutenzione, la regolazione, la calibrazione e la pulizia devono essere eseguite soltanto con il motore spento.
- La macchina è concepita soltanto per l'utilizzo con scalpelli da tornio.
- Conservare gli scalpelli da tornio sempre in un luogo sicuro, prima di lasciare il posto di lavoro.
- Non azionare il tornio senza i coperchi e i dispositivi di protezione.
- Tenere affilati gli utensili di taglio.
- Utilizzare la velocità più bassa all'avvio della lavorazione di un nuovo pezzo.
- Arrestare il tornio sempre alla velocità più bassa. Se il tornio ruota così velocemente che vibra, sussiste il pericolo di rigetto del pezzo da lavorare o che venga strappato dalle mani lo strumento da taglio.
- Non permettere che gli strumenti da taglio incidano il pezzo da lavorare. Il legno si può fendere o essere scagliato lontano dal tornio.
- Durante la formazione di un pezzo da lavorare, posizionare il supporto attrezzo sempre sopra la linea centrale del tornio.

- Prima di fissare un pezzo da lavorare alla piastra frontale, dovrebbe essere sgrossato il più possibile per renderlo più rotondo possibile. In questo modo vengono minimizzate le vibrazioni durante la rotazione del pezzo da lavorare. Fissare sempre il pezzo da lavorare in modo sicuro alla piastra frontale. Altrimenti, il pezzo da lavorare potrebbe essere scagliato lontano dal tornio.
- Utilizzare una spazzola o dell'aria compressa per eliminare i trucioli; mai le mani. I trucioli saranno affilati.
- Lo strumento da taglio deve essere sempre fissato saldamente al supporto o nel mandrino di serraggio ed essere regolato in modo che la sporgenza venga limitata dal montante. Questo riduce la possibilità di rottura o piegatura dell'utensile.
- Il tornio non deve essere attraversato durante il funzionamento.
- Inserire il pezzo da lavorare nell'utensile da taglio soltanto nel senso contrario alla rotazione. Il pezzo da lavorare deve sempre ruotare nella direzione dell'operatore.
- Non lasciare l'apparecchio inosservato quando è collegato alla presa, occorre spegnerlo e scollegarlo prima di allontanarsi.
- Questo prodotto non è un giocattolo. Tenere fuori dalla portata dei bambini.
- Alcune polveri che si formano durante la limatura, la segatura, la foratura e altre lavorazioni contengono sostanze chimiche conosciute per provocare il cancro, difetti alla nascita o altri danni legati alla riproduzione. Alcuni esempi di queste sostanze chimiche sono:
 - Piombo contenuto in vernici a base di piombo
 - Silice cristallina da laterizi e cemento o altri prodotti per muratura
 - Arsenico e cromo contenuto in legno trattato chimicamente
- In base alla frequenza di queste lavorazioni varia il rischio. Per ridurre l'esposizione a queste sostanze chimiche: Lavorare in un ambiente ben ventilato e con dispositivi di sicurezza consentiti, come ad es. maschere antipolvere progettate in special modo per filtrare particelle microscopiche.
- Le persone con pacemaker devono consultare il proprio medico prima dell'utilizzo. I campi elettromagnetici nelle vicinanze del pacemaker possono provocare disfunzioni o l'arresto dello stesso. Le persone con pacemaker dovrebbero, inoltre:
 - Evitare di lavorare da soli.
- Attendere il tempo opportuno e controllare nuovamente per evitare una scossa elettrica.
- Gli avvisi, le misure di sicurezza e le indicazioni contenute in questo manuale dell'utente non possono coprire tutte le possibili condizioni e situazioni. L'utilizzatore deve comprendere che il buon senso e l'attenzione sono fattori che non è possibile montare in questo prodotto, ma che devono essere forniti dall'utilizzatore stesso.

Avvertenze di sicurezza sull'uso delle piastra portapezzi

- Assicurarsi che il piastra portapezzi abbia la giusta misura per supportare il pezzo da lavorare.
- Accertarsi che l'utensile sia fissato in modo sicuro al piastra portapezzi.
- Prima del montaggio sul piastra portapezzi, tagliare il pezzo da lavorare il più possibile simile alla forma definitiva.
- Per girare il piastra portapezzi, utilizzare soltanto scalpelli raschiatori. Gli scalpelli da taglio possono essere facilmente strappati dalle mani.
- Prestare attenzione che lo scalpello da tornio non possa disturbare le viti di supporto della misura finita del pezzo da lavorare.

Rischi residui

La macchina è stata concepita secondo il livello della tecnica ed in rispetto delle regolamentazioni per la sicurezza riconosciute. Tuttavia, durante la lavorazione potrebbero insorgere eventuali rischi.

- Lavorare solo legno selezionato, senza difetti quali: diramazioni, fenditure trasversali, fenditure superficiali. Il legno difettoso tende a scheggiare e diventa pericoloso nella lavorazione.
- A causa della forza centrifuga, i pezzi di legno non correttamente incollati possono esplodere durante la lavorazione.
- Prima di montare il pezzo greggio bisogna tagliarlo in forma quadrata, centrarlo e osservare l'attacco sicuro. Ogni marcia irregolare è pericolosa.
- Pericolo di ferimento in caso di guida insicura dell'utensile se il portautensili non è impostato correttamente e se l'utensile a tornire non è affilato. Il presupposto per una perfetta tornitura è un utensile a tornire in ottime condizioni e perfettamente affilato.
- Pericolo per la salute costituito dal pezzo in rotazione e in caso di capigiatura lunga o abbigliamento largo. Raccogliere i capelli e indossare indumenti aderenti.
- Pericolo per la salute a causa di polveri o trucioli di legno. Indossare sempre le apposite protezioni, quali occhiali e mascherina.
- Pericolo per la salute provocato da corrente elettrica, in caso di impiego di cavi elettrici non idonei.
- Inoltre, nonostante tutte le misure di sicurezza prese, potrebbero sussistere dei rischi non evidenti.
- Questo genere di rischi può essere ridotto se si osserveranno le „indicazioni sulla sicurezza“ e quanto esposto nel capitolo „Impiego conforme alle disposizioni“, così come le istruzioni per l'uso nella loro totalità.
- Prima di eseguire lavori di regolazione o manutenzione, rilasciare il pulsante di avvio e staccare la spina dalla presa di corrente.

6. Caratteristiche tecniche

Motore a corrente alternata	220 - 240 V~ 50Hz
Potenza	550 Watt
Modalità operativa	S1 *
Numero di giri senza carico	800 - 3000 min ⁻¹
max. lunghezza del pezzo	600 mm
max. Ø pezzo max.	25 cm
Filettatura mandrino	M 18x1,5
Peso ca.	6,7 kg
Dimensioni L x P x H	1010 x 154 x 215 mm

* Modalità operativa S1, funzionamento continuo

Valori del rumore

I valori del rumore sono stati rilevati secondo la norma EN 61029.

Livello di pressione acustica L_{pA}	86,6 dB(A)
Incertezza della misura K_{pA}	3 dB
Livello di potenza sonora L_{WA}	99,6 dB(A)
Incertezza della misura K_{WA}	3 dB

Portate cuffie antirumore.

L'effetto del rumore può causare la perdita dell'udito. Valori complessivi delle vibrazioni (somma dei vettori in tre direzioni) misurati conformemente alla norma EN 61029.

7. Prima della messa in esercizio

- Aprite l'imballaggio e togliete con cautela l'apparecchio dalla confezione.
- Togliete il materiale d'imballaggio e anche i fermi di trasporto / imballo (se presenti).
- Controllate che siano presenti tutti gli elementi forniti.
- Verificate che l'apparecchio e gli accessory non presentino danni dovuti al trasporto.
- Se possibile, conservate l'imballaggio fino alla scadenza della garanzia.

Attenzione

L'apparecchio e il materiale d'imballaggio non sono giocattoli! I bambini non devono giocare con sacchetti di plastica, film e piccoli pezzi! Sussiste pericolo di ingerimento e soffocamento!

- L'apparecchio deve venire installato in modo stabile, cioè deve venire avvitato su un banco di lavoro o su un basamento solido.

- Prima della messa in esercizio tutte le coperture ed i dispositivi di sicurezza devono essere montati regolarmente.
- Se si tratta di pezzi di legno già lavorati fate attenzione ai corpi estranei come ad es. chiodi o viti ecc.
- Prima di inserire la spina nella presa di corrente assicuratevi che i dati sulla targhetta corrispondano a quelli della fonte di alimentazione.
- La macchina deve essere collegata esclusivamente a una presa di sicurezza correttamente installata, protetta da un fusibile di almeno 16A.

8. Montaggio ed azionamento

⚠ Attenzione! Pericolo di lesioni!

Preparare l'area di lavoro nella quale si vuole posizionare l'utensile elettrico. Creare spazio sufficiente per permettere un funzionamento sicuro e privo di problemi. L'utensile elettrico è concepito per la lavorazione in ambienti chiusi e deve essere posizionato su un fondo piano e resistente.

⚠ Importante! Estrarre sempre la spina prima di eseguire lavori di manutenzione, di richiamo o di montaggio sull'apparecchio!

Fissaggio della macchina (fig. 1)

L'apparecchio deve essere fissato e avvitato ad un banco da lavoro, un telaio di base ecc. prima della messa in funzione. A tal fine, utilizzare i fori oblunghi (A).

MONTAGGIO del supporto attrezzo (fig. 1; 4)

1. Inserire il supporto attrezzo (6) nella foratura del supporto utensile (5).
2. Fissare il supporto attrezzo (6) con la vite di bloccaggio (13) all'altezza desiderata.

Regolazione del supporto utensile (fig. 1; 4)

1. L'altezza del supporto utensile (6) può essere regolata allentando la vite di bloccaggio (13).
2. Allentare la leva di tensionamento del supporto utensile (14) per regolare la lunghezza del supporto utensile (6). Il supporto attrezzo (6) deve essere portato il più possibile vicino al pezzo da lavorare, senza però toccarlo.
3. Stringere nuovamente la leva di tensionamento per il supporto utensile (14).

Regolazione della contropunta (Fig. 1; 5)

1. Allentare la leva di tensionamento (11) della contropunta (9), per regolare la distanza tra la contropunta (9) e il centro di trazione della testa portamandrino (4).
2. Per regolare la pressione di serraggio, utilizzare il volantino (10) e serrarlo con il dado ad alette (8).

Avviso! Assicurarsi che il supporto attrezzo (6) sia serrato e non si possa girare in direzione del pezzo da lavorare.

Assicurare il pezzo da lavorare sul centro di trasmissione della testa del mandrino (Fig. 1)

1. Localizzare la metà del pezzo da lavorare, disegnando delle linee precise diagonali su entrambi i terminali. Il punto di intersezione di queste due linee indica il punto centrale del pezzo da lavorare.
2. Praticare un taglio a sega di ca. 2 mm di profondità lungo la diagonale di un terminale del pezzo da lavorare per alloggiarvi il centro di trazione della testa portamandrino (4).
3. Battere il centro di trazione della testa portamandrino (4) con un martello di legno (non incluso nella fornitura) nel punto, dove la diagonale si interseca sopra il terminale del pezzo da lavorare. Prestare attenzione di proteggere la fine della filettatura del centro di trazione della testa portamandrino (4), in modo che nessun oggetto danneggi la filettatura.
4. Tagliare gli angoli del pezzo da lavorare, se il diametro dei terminali è maggiore di 5 cm x 5 cm, per facilitare e rendere più sicura la torsione.
5. Misurare la lunghezza complessiva del pezzo da lavorare con il centro di trasmissione della testa del mandrino (4) e il punta di centraggio (7) ad ogni terminale.
6. Allentare la leva di tensionamento per la contropunta (9) e regolare la distanza dal centro di trazione della testa portamandrino (4) e il perno di centraggio (7), in modo da creare una distanza leggermente più grande della lunghezza complessiva misurata del pezzo da lavorare.
7. Stringere il centro di trasmissione della testa del mandrino (4) con il pezzo da lavorare con il volantino (10) sul perno di centraggio (7).
8. Fissare il controdado (8) sulla contropunta (9).
9. Impostare il supporto utensile (5) con il supporto attrezzo (6) a ca. 3 mm dal pezzo da lavorare.

Attenzione: Prima di azionare la macchina, controllare il posizionamento tramite la rotazione a mano del pezzo da lavorare, per assicurare che ci sia abbastanza spazio libero e che il pezzo non venga in contatto con il supporto attrezzo (6).

Utilizzo della piastra portapezzi: (fig. 3)

Per l'utilizzo della piastra portapezzi:

- Il piastra portapezzi (15) offre una tenuta salda e sicura per una moltitudine di oggetti ruotati come dischi, ciotole, pentole e pezzi rotondi.

Montaggio del piastra portapezzi:

1. Allentare il centro di trazione della testa portamandrino (4) e smontarlo dal mandrino.
2. Spingere il piastra portapezzi (15) sul mandrino della testa del mandrino e stringere a mano con la chiave inglese.

Serraggio del pezzo da lavorare sul piastra portapezzi:

I pezzi da lavorare che non possono essere lavorati con il centro di trasmissione della testa del mandrino (4), devono essere montati su un piastra portapezzi (15) o su un contropezzo, come ad es. su un mandrino di serraggio o un blocco di legno.

1. Prima del montaggio sul piastra portapezzi (15), tagliare il pezzo da lavorare il più possibile simile alla forma definitiva.
2. Fissare il piastra portapezzi (15) saldamente al pezzo da lavorare. A seconda del pezzo da lavorare, ciò può avvenire con delle viti di legno (non incluse nella fornitura), le quali vengono direttamente avvitate nel pezzo da lavorare. Se le misure di taglio non consentono l'uso di viti, può essere necessario l'utilizzo di un contropezzo. Un contropezzo può essere realizzato con un dado di legno di scarto e due superfici piane e parallele. Identificare e marcare il centro del pezzo di supporto.

Il pezzo di supporto (blocco di legno) deve essere eventualmente incollato al pezzo da lavorare e collegato con il pezzo di supporto, il quale viene poi fissato con delle viti (non incluse nella fornitura) alla piastra portapezzi (15). In questo caso, occorre posizionare e fissare il pezzo di supporto sul pezzo da lavorare e attendere l'asciugatura della colla in base alle indicazioni del produttore della stessa. Se l'utilizzo di viti nel pezzo da lavorare non è consentito, il pezzo da lavorare può essere incollato con un pezzo di carta nell'interstizio. Ciò permette un successivo distacco senza danneggiare il pezzo da lavorare. Non utilizzare viti per legno coniche. Non utilizzare viti per legno con la testa conica.

Attenzione: Prestare attenzione che lo scalpello da tornio, in modo che non possa toccare le viti di supporto della misura finita del pezzo da lavorare.

Accensione e spegnimento (Fig. 1)

- Azionare il interruttore on/off (2/“1”) per avviare la macchina.
- Azionare il interruttore on/off (2/“0”) per fermare la macchina.

Cautela: l'apparecchio si avvia immediatamente alla velocità impostata.

Regolazione del numero di giri (Fig. 1)

Il numero di giri giusto deve dipendere dal pezzo da lavorare e deve essere impostato.

Regolazione elettronica del numero di giri:

Grazie al sistema elettronico di regolazione del numero di giri, è possibile regolare il regime in modo continuo:

Impostare il regime con l'ausilio del regolatore del regime (3).

Informazioni importanti per il funzionamento

- Consigliamo di rivolgersi alla letteratura di settore in merito alle tecniche di tornitura.
- Durante la scelta del legno per i vostri lavori di tornitura occorre prestare attenzione alla presenza di rami e movimenti di restringimento. Utilizzare soltanto legno privo di strappi e di rami (nel caso di piccoli rami occorre prestare attenzione alla pressione con l'utensile da tornio).
- Controllare sempre la tenuta sicura del pezzo da formare in modo manuale. Avvertenza! Estrarre la spina di alimentazione!
- Utilizzare solo un utensile da tornio affilato.
- Durante la rotazione di dischi di legno occorre prestare attenzione di non sostare nella traiettoria del pezzo da lavorare.
- Si prega di tagliare pezzi grandi e disomogenei con una sega a nastro o una sega da traforo. Se i pezzi da lavorare sono molto disomogenei, rappresentano un pericolo per la salute e la durata di vita della macchina.
- Iniziare sempre con la velocità più bassa possibile per i nuovi pezzi da lavorare e aumentarla insieme all'aumento della pesantezza del pezzo da ruotare.
- Non utilizzare dischi di legno con strappi di contrazioni, dato che questi rappresentano un grande pericolo di rottura sotto l'effetto di forze centrifughe.
- Rispettare le misure massime dei pezzi da lavorare.
- In caso di utensili bloccati: Estrarre sempre la spina di alimentazione, prima di cercare il malfunzionamento sul dispositivo.
- Per i lavori di tornitura occorre posizionarsi presso la macchina in modo da poter posizionare gli scalpelli in modo effettivo sul portautensile.
- Utilizzare esclusivamente utensili da taglio consigliati per lavori di tornitura.

9. Trasporto

1. Prima del trasporto, staccare l'alimentazione elettrica e scollegare la presa dalla corrente.
2. L'attrezzo elettrico deve essere portata da almeno due persone. Portare l'attrezzo elettrico sul bancale della macchina (12).
3. Proteggere la macchina da impatti, shock e vibrazioni forti, ad es. durante il trasporto in veicoli.
4. Assicurare anche contro scorrimento e ribaltamento.
5. Non utilizzare mai i dispositivi di sicurezza per il sollevamento o il trasporto.

10. Pulizia e Manutenzione

⚠ Avviso!

Prima di qualsiasi regolazione, riparazione o manutenzione, staccare la spina!

Misure di manutenzione generali

Di quando in quando asportare con un panno trucioli e polvere dalla macchina. Per allungare la durata di vita dell'utensile oliare una volta al mese le parti rotanti. Non oliare il motore.

Per pulire la plastica non utilizzare agenti corrosivi.

Manutenzione

All'interno del dispositivo non vi sono altri pezzi da sottoporre a manutenzione.

Informazioni sul servizio assistenza

Si deve tenere presente che le seguenti parti di questo prodotto sono soggette a un'usura naturale o dovuta all'uso ovvero che le seguenti parti sono necessarie come materiali di consumo.

Parti soggette ad usura*: scalpello per tornitura del legno

* non necessariamente compreso tra gli elementi forniti!

11. Stoccaggio

Stoccare l'apparecchio e i relativi accessori in un luogo buio, asciutto e non soggetto a gelo, non accessibile ai bambini. La temperatura di stoccaggio ideale è compresa tra 5 e 30 °C.

Conservare l'elettrotroutensile nell'imballaggio originale.

Coprire l'elettrotroutensile per proteggerlo da polvere o umidità.

Conservare le istruzioni per l'uso nei pressi dell'elettrotroutensile.

12. Ciamento elettrico

Il motore elettrico installato è collegato e pronto per l'esercizio. L'allacciamento è conforme alle disposizioni VDE e DIN pertinenti. L'allacciamento alla rete del cliente e il cavo di prolunga utilizzato devono essere conformi a tali norme.

Cavo di alimentazione elettrica difettoso

Sui cavi di alimentazione elettrica si verificano spesso danni all'isolamento.

Le cause possono essere le seguenti:

- Schiacciature, laddove i cavi di alimentazione vengono fatti passare attraverso finestre o interstizi di porte.
- Piegature a causa del fissaggio o della conduzione dei cavi stessi eseguiti in modo non appropriato.
- Tagli causati dal transito sui cavi di alimentazione.
- Danni all'isolamento causati dalle operazioni di distacco dalla presa a parete.
- Cricche a causa dell'invecchiamento dell'isolamento.

Tali cavi di alimentazione elettrica difettosi non possono essere utilizzati e rappresentano un pericolo mortale a causa dei danni all'isolamento.

Controllare regolarmente che i cavi di alimentazione elettrica non siano danneggiati. Assicurarsi che, durante tale controllo, il cavo di alimentazione non sia collegato alla rete elettrica.

I cavi di alimentazione elettrica devono essere conformi alle disposizioni VDE e DIN pertinenti. Utilizzare soltanto i cavi di alimentazione con la dicitura: H05VV-F.

La stampa della denominazione del modello sul cavo di alimentazione è obbligatoria.

Motore a corrente alternata

- La tensione di alimentazione deve essere di 220-240 V~.
- I cavi di prolunga fino a 25 m di lunghezza devono avere una sezione di 1,5 millimetri quadrati.

Gli allacciamenti e le riparazioni all'impianto elettrico possono essere eseguiti soltanto da un elettricista qualificato.

In caso di domande indicare i seguenti dati:

- Tipo di corrente del motore
- Dati dell'etichetta identificativa della macchina
- Dati dell'etichetta identificativa del motore

13. Smaltimento e riciclaggio

L'apparecchio si trova in una confezione per evitare i danni dovuti al trasporto. Questo imballaggio rappresenta una materia prima e può perciò essere utilizzato di nuovo o riciclato. L'apparecchio e i suoi accessori sono fatti di materiali diversi, per es. metallo e plastica. Consegnate i pezzi difettosi allo smaltimento di rifiuti speciali. Per informazioni rivolgetevi ad un negozio specializzato o all'amministrazione comunale!

Non smaltire i dispositivi usati insieme ai rifiuti domestici!









Questo simbolo indica che il prodotto non deve essere smaltito con i rifiuti domestici come da direttiva per gli strumenti elettrici ed elettronici usati (2012/19/UE) e in base alle leggi nazionali. Questo prodotto deve essere consegnato presso un apposito centro di raccolta. Questo può essere eseguito ad es. restituendo il prodotto vecchio all'atto dell'acquisto di un prodotto simile o consegnandolo presso un centro di raccolta autorizzato al riciclaggio di strumenti elettrici ed elettronici usati. La gestione impropria di dispositivi usati può ripercuotersi negativamente sull'ambiente e sulla salute umana, a causa di sostanze potenzialmente pericolose spesso contenute negli strumenti elettrici ed elettronici. Uno smaltimento corretto del prodotto contribuisce inoltre a sfruttare in modo efficiente le risorse. Le informazioni sui centri di raccolta per dispositivi usati sono reperibili presso la propria amministrazione comunale, l'azienda municipalizzata per la nettezza urbana, un centro autorizzato allo smaltimento di strumenti elettrici ed elettronici usati o presso il servizio di nettezza urbana.

14. Risoluzione dei guasti

Guasto	Possibili cause	Soluzione
La qualità del taglio è pessima.	L'utensile da taglio è spuntato.	Affilare o sostituire l'utensile da taglio.
	Il taglio è troppo aggressivo.	Ridurre la pressione di lavoro
	L'utensile da taglio viene posizionato al di sotto della linea centrale del pezzo da lavorare.	Abbassare l'utensile da taglio a massimo 3 mm sopra al centro del pezzo da lavorare.
	Movimento di rotazione troppo lento Aumentare il movimento di rotazione	Impostazione della velocità
Vibrazioni troppo elevate durante la rotazione di pezzi da lavorare sottili.	L'utensile da taglio si trova al di sotto della linea centrale del pezzo da lavorare.	Sollevare l'utensile da taglio sulla linea centrale del pezzo da lavorare.
	Il taglio è troppo aggressivo.	Ridurre la pressione di lavoro.
Vibrazioni troppo elevate durante la rotazione di pezzi da lavorare grandi o di ciotole.	La testa portamandrino e/o la contropunta non sono allineate correttamente ai terminali del pezzo da lavorare.	Controllare se le punte del pezzo da lavorare presso la testa portamandrino e/o la contropunta sono posizionate correttamente al centro del pezzo da lavorare.
	Il pezzo da lavorare non è equilibrato.	Tagliare il terminale del pezzo da lavorare, fino a quando il pezzo non è equilibrato.
Il tornio non gira.	Il cavo non è collegato alla presa.	Collegare il cavo alla presa.
Il tornio non si spegne.	L'interruttore di alimentazione e/o il cablaggio interno è danneggiato o difettoso.	Estrarre immediatamente la spina del tornio dalla presa. Azionare il tornio soltanto quando è stato riparato da un tecnico di assistenza qualificato.

Seadmel olevate sümbolite selgitus

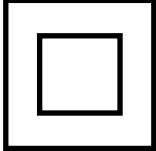
	<p>Hoiatus! Eiramise korral võimalik oht elule, vigastusohht või tööriista kahjustamise oht!</p>
	<p>Lugege enne käikuvõtmist kasutusjuhend ja ohutusjuhised läbi ning pidage neist kinni!</p>
	<p>Kandke kuulmekaitset!</p>
	<p>Kandke juuksevärku!</p>
	<p>Kandke kaitseprille!</p>
	<p>Kinnaste kasutamine keelatud!</p>
	<p>Kaitseklass II (topeltisolatsioon)</p>

Sisukord:
Lk:

1.	Sissejuhatus	50
2.	Seadme kirjeldus	50
3.	Tarnekomplekt	50
4.	Otstarbekohane kasutamine	50
5.	Ohutusjuhised	51
6.	Tehnilised andmed	53
7.	Enne käikuvõtmist	53
8.	Ülesehitus ja käsitsemine	54
9.	Transportimine	55
10.	Puhastamine ja hooldus	55
11.	Ladustamine	56
12.	Elektriühendus	56
13.	Utiliseerimine ja taaskäitlus	56
14.	Rikete kõrvaldamine	57

1. Sissejuhatus

Tootja:

scheppach

Fabrikation von Holzbearbeitungsmaschinen GmbH
Günzburger Straße 69
D-89335 Ichenhausen

Austatud klient!

Soovime Teile uue seadme meeldivat ja edukat kasutamist.

Juhis:

Selle seadme tootja ei vastuta kehtiva tootevastutuse seaduse järgi kahjude eest, mis tekivad seadmel või seadme tõttu alljärgnevatel juhtudel:

- asjatundmatul käsitlemisel,
- käsitlemiskorralduse eiramisel,
- remontimisel kolmandate isikute, mittevõlgitatud spetsialistide poolt,
- mitte-originaalosaade paigaldamisel ja nendega vahetamisel,
- mitte sihtotstarbekohasel kasutamisel,
- elektrisüsteemi rivist väljalangemisel elektri-alaeeskirjade ning VDE nõuete 0100, DIN 57113 / VDE0113 eiramisel.

Pidage silmas:

Lugege enne montaaži ja käikuvõtmist kogu kasutusjuhendi tekst läbi.

Käesoleva kasutusjuhendi ülesandeks on hõlbustada elektritööriista tundmaõppimist ja selle kasutamist vastavalt sihtotstarbekohastele kasutusvõimalustele. Kasutusjuhend sisaldab tähtsaid juhiseid, kuidas saate elektritööriistaga ohutult, asjatundikult ning ökonoomselt töötada, ja kuidas saate vältida ohte, hoida kokku remondikuluseid, lühendada seisakuaegu ning suurendada elektritööriista töökindlust ja eluiga. Lisaks käesolevas kasutusjuhendis esitatud ohutusnõuetele peate tingimata oma riigis elektritööriista käitamise kohta kehtivaid eeskirju järgima.

Hoidke kasutusjuhendit kilekotis mustuse ja niiskuse eest kaitstult elektritööriista juures alal. Kõik operaatrid peavad selle enne töö alustamist läbi lugema ja seda hoolikalt järgima. Elektritööriistaga tohivad töötada ainult isikud, keda on elektritööriista kasutamise osas instrueeritud ja sellega seonduvast ohtudest teavitatud.

Peale käesolevas kasutusjuhendis sisalduvate ohutusjuhiste ning Teie riigis puidutöötlusmasinate kohta kehtivate eeskirjade tuleb järgida üldtunnustatud tehnilisi reegleid.

Me ei võta vastutust õnnetuste või kahjude eest, mis tekivad käesoleva juhendi ja ohutusjuhiste eiramisest.

2. Seadme kirjeldus

1. Mootorimoodul
2. Sisse-/Välja-lüliti
3. pööreteregulaator
4. Spindlipukk-ajamikeskus
5. Tööriistatugi
6. tööriista alus
7. Tsentreerimistipp
8. Vastumutter
9. tagapukk
10. käsiratas
11. Tagapuki pingutushoob
12. Masinasäng
13. Fiksaatorpolt
14. Tööriista aluse pingutushoob
15. plaanseib

3. Tarnekomplekt

- 1 mootorimoodul
- 1 spindlipukk-ajamikeskus
- 1 tööriista alus
- 1 tööriistatugi
- 1 tsentreerimistipp
- 1 tagapukk
- 1 masinasäng
- 1 plaanseib
- 2 mutrivõti VM 24
- 1 tööriista aluse pingutushoob (eelmonteeritud)
- 8 kinnituspolti (B)
- 1 kasutusjuhend

4. Otstarbekohane kasutamine

Puidutreibink on ette nähtud ainult puidu töötlemiseks sobivate puidutreibraudadega.

Masin vastab kehtivale EÜ masinadirektiivile.

Tuleb pidada kinni tootja ohutus-, töö- ja hoolduseeskirjadest ning tehnilistes andmetes esitatud mõõtmetest.

Tuleb järgida asjakohaseid õnnetuste ennetamise eeskirju ja muid üldtunnustatud ohustehnilisi reegleid.

Masinat tohivad hooldada ja remontida ainult asjatundlikud isikud, kes seda tunnevad ning keda on ohtude osas instrueeritud. Masinal omavoliliselt tehtud muudatused välistavad tootja vastutuse sellest tekkinud kahjude eest.

Masinat tohib kasutada ainult tootja originaalvarukitega ja originaaltööriistadega.

Igasugune ulatuslikum kasutus kehtib kui mitte sihtotstarbekohane. Sellest tulenevate kahjude eest tootja ei vastuta, risk lasub ainult kasutajal.

△ Palun pidage silmas, et meie seadmed pole konstrueeritud kommerts-, käsitöõndus- ega tööstuskasutuse jaoks. Me ei võta üle kohustuslikku garantiid, kui seadet kasutatakse kommerts-, käsitöõndus- või tööstusettevõtetes ning samaväärsetel tegevustel.

5. Ohutusjuhised

△ **Tähelepanu! Elektriööriista kasutamisel tuleb kaitseks elektrilöögi, vigastus- ja tuleohu eest järgmisi põhimõttelisi ohutusmeetmeid järgida. Lugege kõik need juhised enne antud elektriööriista kasutamist läbi ning hoidke ohutusjuhiseid korralikult alal.**

Ohutu töötamine

1. Hoidke oma tööpiirkond korras.

- Tööpiirkonnas valitseva korratuse tagajärjeks võivad olla õnnetused.

2. Arvestage ümbrusmõjudega.

- Ärge jätke elektriööriistu vihma kätte.
- Ärge kasutage elektriööriistu niiskes või märjas keskkonnas.
- Hoolitsege tööpiirkonna hea valgustuse eest.
- Ärge kasutage elektriööriista kohtades, kus valitseb tulekahju- või plahvatusoht.

3. Kaitske ennast elektrilöögi eest.

- Vältige kehaga maandatud osade nagu (nt torud, radiaatorid, elektripliidid, külmutusseadmed) puudutamist.

4. Hoidke teised isikud eemal!

- Ärge laske teistel isikutel, eelkõige lastel, tööriista ega kaablit puudutada. Hoidke nad tööpiirkonnast eemal.

5. Hoidke mittekasutatavaid elektriööriistu turvaliselt alal.

- Mittekasutatavad elektriööriistad tuleks panna ära kuiva kõrgemal asuvasse või lukustatud kohta, väljapoole laste käeulatus.

6. Ärge koormake elektriööriista üle.

- Nad töötavad paremini ja ohutumalt esitatud võimsusvahemikus.

7. Kasutage õiget elektriööriista.

- Ärge kasutage väikese võimsusega elektriööriistu rasketeks töödeks.
- Ärge kasutage elektriööriista eesmärkidel, milleks see pole ette nähtud. Ärge kasutage näiteks käsiketassaagi puuokste ega puuhalgude lõikamiseks.

8. Kandke sobivat riietust.

- Ärge kandke avarat riietust või ehteid, mis võiksid liukvatesse osadesse kinni jääda.
- Õues töötamisel on soovitatav libisemiskindlad jalatsid.
- Pikkade juuste korral kandke juuksevärku.

9. Kasutage kaitsevarustust.

- Kandke kaitseprille.
- Kasutage tolmu tekitavatel töödel respiraatorit.

10. Ühendage tolmuimuseadis külge.

- Kui on olemas ühendused tolmuimuseüsteemi ja püüdeseadiste juurde, siis veenduge, et need on külge ühendatud ja neid kasutatakse õigesti.
- Suletud ruumides on käitamine lubatud üksnes sobiva imuseadisega.

11. Ärge kasutage kaablit eesmärkidel, milleks see pole ette nähtud.

- Ärge kasutage kaablit, et pistik pistikupesast välja tõmmata. Kaitske kaablit kuumuse, õli ja teravate servade eest.

12. Kindlustage töödetail.

- Pikkade töödetailide puhul on vajalik täiendav alus (laud, pukid jne), et masina ümberkukkumist vältida.
- Suruge töödetail alati tugevasti vastu tööplaati ja piirajat, et töödetaili loksumist või pöördumist takistada.

13. Vältige ebanormaalset kehahoiakut.

- Hoolitsege stabiilse seisuasendi eest ja hoidke alati tasakaalu.
- Vältige kohmakaid käeasendeid, mille puhul võivad järsul äralibisemisel üks või mõlemad käed tööriista puudutada.

14. Hoolitsege oma tööriistade eest hästi.

- Hoidke lõiketööriistad teravad ja puhtad, et paremini ning ohutumalt töötada.
- Järgige juhiseid määrimise ja tööriistavahetuse kohta.
- Kontrollige regulaarselt elektriööriista ühendusjuhet ja laske see kahjustuse korral üksnes tunnustatud spetsialistil uuega asendada.
- Kontrollige regulaarselt pikendusjuhtmeid ja asendage, kui need on kahjustunud.
- Hoidke käepidemed kuivad, puhtad ja vabad õlist ning rasvast.

15. Tõmmake pistik pistikupesast välja.

- Ärge eemaldage kunagi lahtiseid kilde, laaste või kinnikiilunud puitdetailide töötava elektriööriista korral.
- Elektriööriista mittekasutuse korral, enne hooldust ja tööriistade nagu nt saeketta, puuri, freesivahetamist.

16. Ärge jätke tööriistavõtit ette.

- Kontrollige enne sisselülitamist üle, kas võti ja seadistustööriistad on eemaldatud.

17. Vältige ettekatsetamatut käivitumist.

- Veenduge, et lüliti on pistiku pistikupesasse pistmisel välja lülitatud.

18. Kasutage väliskeskkonnas pikenduskaablit.

- Kasutage õues ainult selleks lubatud ja vastavalt tähistatud pikenduskaablit.
- Kasutage kaablitruumit üksnes mahakeritud seisundis.

19. Olge alati tähelepanelik.

- △ Pöörake tähelepanu oma tegevusele. Toimige töötamisel mõistlikult. Ärge kasutage elektriööriista, kui olete hajevil.

20. Kontrollige elektritööriista võimalike kahjustuste suhtes.

- Enne elektritööriista edasist kasutamist tuleb uurida kaitseseadiseid või kergesti kahjustatud detaile nende laitmatu ja sihtotstarbekohase talitluse suhtes.
- Kontrollige üle, kas liikuvad detailid talitlevad laitmatult ega kiilu kinni või kas detailid on kahjustatud. Kõik detailid peavad olema õigesti monteeritud ja täitma kõiki tingimusi, et elektritööriista laitmatult käitamist tagada.
- Laske kahjustatud kaitseseadised ja detailid tunnustatud oskustöökojas remontida või välja vahetada, kui kasutusjuhendis pole mainitud teisiti.
- Kahjustatud lülitid tuleb lasta asendada kliendi-teeninduse töökojas.
- Ärge kasutage vigaseid või kahjustatud ühendusjuhtmeid.
- Ärge kasutage elektritööriistu, millel pole võimalik lüliti sisse ja välja lülitada.

21. TÄHELEPANU!

- Muude rakendustööriistade ja muude tarvikute kasutamine võib tähendada Teile vigastusohtu.

22. Laske elektritööriist elektrispetsialistil remontida.

- Antud elektritööriist vastab asjaomastele ohutusnõuete. Remonti tohib teostada ainult elektrispetsialist originaalvaruosi kasutades; vastasel juhul võivad kasutajal õnnetused juhtuda.

Hoiatus! Antud elektritööriist tekitab käitamise ajal elektromagnetilise välja. Kõnealune väli võib teatud tingimustel aktiivsete või passiivsete meditsiiniliste implantaatide talitlust halvendada. Vähendamaks tõsiste või surmavate vigastuste ohtu, soovitame me meditsiiniliste implantaatidega isikul arsti ja meditsiinilise implantaadi tootjaga konsulteerida enne, kui elektritööriista käsitletakse.

Puidutreipingi ohutusjuhised

- Tutvuge enne masina käikuvõtmist masina omaduste ja treimistehnikaga.
- Kontrollige kõiki töödetaille pragude või okste suhtes. Liimühendused peavad olema enne treimist täielikult kõvastunud.
- Veenduge, et töödetaili on kindlalt lukustatud ja kõik otsakud on kindlustatud.
- Tehke enne masina sisselülitamist kindlaks, et töödetaili saab käsitsi vabalt pöörata.
- Hoidke oma käed ja sõrmed pöörlevast töödetailist eemal.
- Lülitage masin välja ja oodake enne töödetailil, tagapukil või tööriista alusel seadete teostamist ära selle seiskumine.
- Hooldust, seadistamist, kalibreerimist ja puhastamist tohib läbi viia ainult väljalülitatud mootori korral.

- Masin on ette nähtud kasutamiseks ainult puidutreimeislitega.
- Säilitage enne töökohalt lahkumist puidutreimeisleid alati turvaliselt.
- Ärge käituge puidutreimasinat ilma katete ja kaitseseadisteta.
- Hoidke lõiketööriistad teravad.
- Kasutage madalaimat kiirust, kui käivitate uut töödetaili.
- Peatage puidutreimasin alati vähima kiirusega. Kui puidutreimasin töötab nii kiiresti, et see vibreerib, siis valitseb oht, et töödetail visatakse välja või lõiketööriist rebitakse käest.
- Ärge laske lõiketööriistadel töödetailis kinni haakuda. Puit võib lõhestuda või treipink võib selle välja visata.
- Positsioneerige tööriista alus alati puidutreimasina keskjoonest kõrgemale, kui vormite töödetaili.
- Enne töödetaili kinnitamist esiplaadi külge peaksite selle alati võimalikult jämedalt välja vormima, et teha see võimalikult ümaraks. Sellega minimeeritakse treimisel töödetaili vibratsiooni. Kinnitage töödetail alati kindlalt esiplaadi külge. Vastasel juhul võib puidutreimasin töödetaili välja visata.
- Kasutage puidulaastude eemaldamiseks harja või suruõhku; mitte kunagi käsi. Laastud on teravad.
- Lõiketööriist peab alati tugevasti pingutuspadrunis istuma ja olema seadistatud nii, et piiratakse puidutüki üleulatust. See vähendab tööriista murdumise või paindumise võimalust.
- Jooksva käituse ajal ei tohi üle puidutreimasina ronida.
- Juhtige lõiketööriista töödetaili sisse ainult vastu pöörlemissuunda. Töödetail peab alati Teile suunas pöörlema.
- Ärge jätke seadet järelevalveta, kui see on pistikupessa ühendatud; lülitage seade välja ja tõmmake see enne lahkumist pistikupesast välja.
- Kõnealune toode pole mänguasi. Säilitage lastele kättesaamatult.
- Mõned lihvimisel, saagimisel, puurimisel ja teistel ehitustöödel tekkivad tolmu sisaldavad kemikaale, millest on teada, et need põhjustavad vähki, sünnivigu või muid soojätkamiskahjustusi. Nende kemikaalide mõnedeks näideteks on:
 - pliivärvidest pärit plii
 - tellistest ja tsemendist või teistest müüritisetoodetest pärit kristalliinne ränihape
 - keemiliselt töödeldud puidust pärit arseen ja kroom
- Risk varieerub olenevalt sellest, kui sageli Te seda tööd teete. Teie ekspositsiooni vähendamiseks neile kemikaalidele: Töötage hästi ventileeritud piirkonnas ja töötage heaks kiidetud ohutusseadistega nagu nt tolmu maskidega, mis on välja töötatud spetsiaalselt mikroskoopiliselt väikeste osakeste välja filtreerimiseks.

- Südamestimulaatoritega inimesed peaksid enne kasutamist oma arstiga konsulteerima. Elektromagnetilised väljad südamestimulaatori läheduses võivad põhjustada südamestimulaatori häireid või südamestimulaatori rivist väljalangemist. Peale selle peaksid südamestimulaatoritega inimesed:
 - Vältige üksinda töötamist.
- Hooldage ja kontrollige õigesti, et vältida elektrilööki.
- Käesolevas kasutaja käsiraamatus kirjeldatud hoia- tused, ettevaatusmeetmed ja korraldused ei suuda kõiki võimalikke tingimusi ning olukordi ära katta. Käitaja peab mõistma, et terve inimõistus ja ettevaatus on tegurid, mida ei saa sellesse tootesse sisse ehitada, vaid need peab tagama käitaja.

Täiendavad ohutusjuhised plaanseibide kasutamiseks

- Tehke kindlaks, et plaanseib on töödetaili toetamiseks õige suurusega.
- Tehke kindlaks, et töödetail on kindlalt plaanseibi külge kinnitatud.
- Lõigake töödetail enne plaanseibile monteerimist võimalikult lähedale lõplikusse kujusse.
- Kasutage plaanseibiga treimiseks ainult kaape- meisliit. Lõikemeisel võidakse kergesti käest rebida.
- Pöörake tähelepanu sellele, et puidutreimeisel ei saa töödetaili valmismõttudel asuvaid hoidekrui- sid tabada.

Jääkriskid

Elektritööriist on valmistatud tehnika kaasaegset arengutaset ja kehtivaid ohutustehnilisi reegleid järgides. Siiski võib töötamisel esineda üksikuid jääkriske.

- Töödelge ainult väljavaliitud puidutükke, millel puu- duvad vead nagu: oksakohad, ristpraod, pealispin- napraod. Vigane puit kaldub killunema ja tekitab töötamisel riske.
- Hoolimatult kokkuliimitud puidutükid võivad tsent- rifugaaljõu tõttu töötlemisel plahvatada.
- Lõigake toores töödetail enne kinnipingutamist ruudukujusse, tsentreerige ja pöörake tähelepanu kindlale kinnipingutusele. Viskuv töödetail põhjus- tab vigastusohtu.
- Vigastusoht töödetaili ebakindla juhtimise tõttu ebatäpselt vastu seatud tööriista-aluse ja nüri trei- tööriista korral. Asjatundliku treimise eelduseks on laitmatu, teravaks lihvitud treitööriist.
- Tervise ohtu seadmine pöörleva tööriista tõttu pik- kade juuste ja lahtise riietuse korral. Kandke isik- likku kaitsevarustust nagu juuksevõrku ja liibuvat riietust.
- Tervise ohustamine puidutolmude või puidulaastu- de tõttu. Kandke isiklikku kaitsevarustust nagu sil- makaitset ja tolmu maski.

- Tervise ohtu seadmine elektrivoolu tõttu nõuetele mittevastavate elektriühendusjuhtmete kasutamisel.
- Peale selle võivad kõigist tarvitusele võetud abi- nõudest hoolimata valitseda mitte silmnähtavad jääkriskid.
- Jääkriske saab minimeerida, kui järgitakse “Ohu- tusjuhiseid” ja “Sihtotstarbekohast kasutust” ning käsitsuskorraldust tervikuna.
- Enne kui seadistus- või hooldustöid ette võtate, lüli- tage seade välja ja tõmmake võrgupistik välja.

6. Tehnilised andmed

Vahelduvvoolumootor	220 - 240 V~ 50 Hz
Võimsus	550 vatti
Töörežiim	S1 *
Tühikäigupöörded	800 - 3000 min ⁻¹
Töödetaili max pikkus	600 mm
Töödetaili max Ø	25 cm
Spindlipea keere	M 18 x 1.5
Kaal u	6,7 kg
Ehituslikud mõõdud P x L x K	1010 x 154 x 215 mm

* Töörežiim S1, kestevreežiim

Müraväärtused

Müraväärtused määrati vastavalt EN 61029.

Helirõhutase L _{PA}	86,6 dB(A)
Määramatus K _{PA}	3 dB
Helivõimsustase L _{WA}	99,6 dB(A)
Määramatus K _{WA}	3 dB

Kandke kuulmekaitset.

Müra toime võib põhjustada kuulmiskadu. Võngete üldväärtused (kolme suuna vektorsumma) määratud vastavalt EN 61029.

7. Enne käikuvõtmist

- Avage pakend ja võtke seade ettevaatlikult välja.
- Eemaldage pakendusmaterjal ja pakendus- ning transpordikindlustused (kui olemas).
- Kontrollige üle, kas tarnekomplekt on terviklik.
- Kontrollige seadet ja tarvikudetaile transpordikah- justuste suhtes.
- Säilitage pakendit võimaluse korral kuni garantiiaja möödumiseni alal.

TÄHELEPANU

Seade ja pakendusmaterjalid pole laste mänguasjad! Lapsed ei tohi kilekottide, kilede ja väike-detailidega mängida! Valitseb allaneelamis- ja lämbumisoht!

- Masin tuleb seisustabiilselt üles panna, st kruvige tööpingi, aluskandmiku vms külge.
- Enne käikuvõtmist peavad olema kõik katted ja ohutusseadised nõuetekohaselt monteeritud.
- Pöörake juba töödeldud puidu puhul tähelepanu võõrkehadele nagu nt naelad või kruvid.
- Veenduge enne masina külgeühendamist, et tüübisildil esitatud andmed ühilduvad elektrivõrgu andmetega.
- Ühendage masin ainult nõuetekohaselt installeeritud kaitsekontakt-pistikupessa, mis on kaitstud vähemalt 16 A-ga.

8. Ülesehitus ja käsitsemine

⚠ Hoiatus! Vigastusoht!

Valmistage ette töökoht, kus soovite elektritööriista üles panna. Hoolitsege piisava ruumi eest, et tagada ohutu ja rikkevaba käitus. Elektritööriist on välja töötatud töötamiseks suletud ruumides ja tuleb tasasele ning kõvale aluspinnale üles panna.

⚠ Tähtis! Tõmmake enne seadmel hooldus-, lähtestamis- või montaažitööde läbiviimist võrgupistik välja!

Masina kinnitamine (joon. 1)

Seade tuleb enne käikuvõtmist tööpingi, aluskandmiku vms külge kruvida. Kasutage selleks pikiavasid (A).

Tööriista aluse montaaž (joon. 1; 4)

1. Pistke tööriista alus (6) tööriistatole (5) avasse.
2. Kinnitage tööriista alus (6) fiksaatorpoldiga (13) soovitud kõrgusele.

Tööriista aluse seadistamine (joon. 1; 4)

1. Tööriista aluse (6) kõrgust saab seadistada fiksaatorpoldi (13) vabastamisega.
2. Vabastage tööriista aluse (6) pikkuse seadistamiseks tööriista aluse pingutushoob (14). Tööriista alus (6) tuleb töödetaile võimalikult lähedale sõidutada ilma seda puudutamata.
3. Pingutage tööriista aluse pingutushoob (14) taas kinni.

Tagapuki seadistamine (joon. 1; 5)

1. Vabastage tagapuki (9) pingutushoob (11), et seadistada tagapuki (9) ja spindlipukk-ajamikeskuse (4) vahekaugus.,

2. Kasutage pingutusrõhu seadistamiseks käsiratast (10) ja kindlustage vastumutriga (8).

Hoiatus! Pöörake tähelepanu sellele, et tööriista alus (6) on tugevasti kinni pingutatud ja seda ei saa töödetaile poole pöörata.

Töödetaili kinnitamine spindlipukk-ajamikeskusele (joon. 1)

1. Lokaliseerige töödetaile keskoht joonestades selle mõlemale otsale täpsed diagonaalid. Mõlema joone lõikepunkt näitab töödetaile keskpunkti.
2. Tehke töödetaile ühte otsa piki diagonaale u 2 mm sügavusega saagimislõige, et see saaks spindlipukk-ajamikeskusele (4) kinnitada.
3. Lööge toorik puithaamriga (ei sisaldu tarnekomplektis) spindlipukk-ajamikeskusele (4) kohta, milles diagonaalid töödetaile lõikuvad. Pöörake tähelepanu sellele, et kaitsete spindlipukk-ajamikeskuse (4) keeret nii, et ükski ese ei kahjustata keeret.
4. Lõigake treimise lihtsamaks ja turvaliseks muutmiseks töödetaile nurgad maha, kui otste läbimõõt on suurem kui 5 cm x 5 cm.
5. Mõõdke töödetaile üldpikkus mõlemast otsast spindlipukk-ajamikeskuse (4) ja tsentreerimistihvti (7) vahel.
6. Vabastage tagapuki (9) pingutushoob ja seadistage spindlipukk-ajamikeskuse (4) ning tsentreerimistihvti (7) vahekaugus nii, et tekib veidi suurem kaugus kui mõõdetud töödetaile üldpikkus.
7. Kinnitage töödetaile käsiratast (10) keerates spindlipukk-ajamikeskuse (4) ja tsentreerimistihvti (7) vahele.
8. Kinnitage vastumutter (8) tagapukil (9).
9. Seadistage tööriistatugi (5) koos tööriista alusega (6) u 3 mm töödetaile eemale.

Ettevaatust: Kontrollige enne masina käivitamist töödetaile käsitsi pöörates etteseadistust tege- maks kindlaks, et on piisavalt vaba ruumi ja ei teki kokkupuudet tööriista alusega (6).

Plaanseibi kasutamine:(joon. 3)

Plaanseibi kasutamiseks:

- Plaanseib (15) pakub tugeva ja kindla kinnitamise võimalust arvukatele treitavatele esemetele nagu plaadid, kausid, potid ning ümarad osad.

Plaanseibi montaaž:

1. Vabastage spindlipukk-ajamikeskus (4) ja eemaldage spindliit.
2. Kruvige plaanseib (15) spindlipuki spindliile ja pingutage mutrivõtmega käsitsi kinni.

Töödetaili kinnitamine plaanseibile:

Töödetailid, mida ei saa spindlipukk-ajamikeskusega (4) töödelda, tuleb monteerida selle asemel plaanseibile (15) või vastasdetailile nagu nt pingutuspadrunisse või puitplokile.

1. Lõigake töödetail enne plaanseibile (15) monteerimist võimalikult lähedale lõplikusse kujusse.
2. Kinnitage töödetail kindlalt (15) plaanseibi külge. Olenevalt töödetailist saab seda teha puidukruvidega (ei sisaldu tarnekomplektis), mis keeratakse vahetult töödetaili sisse. Kui ettenähtud lõikemõõdud ei võimalda kruvide kasutamist, siis võib osutada vajalikuks kasutada vastasdetaili. Seljatüki saab valmistada kahe sileda ja paralleelse vastaspinnaga vana puidu kuubikust. Identifitseerige ja märgistage kandurdetaili keskkoh.

Töödetail tuleb vajaduse korral kandurdetaili (puitklots) külge liimida ja kandurdetailiga ühendada, mis kinnitatakse siis kruvidega (ei sisaldu tarnekomplektis) plaanseibi (15) külge. Pingutage sel juhul töödetail vastu kandurdetaili ja oodake, kuni liim on vastavalt liimi tootja soovitusel kuivanud. Kui töödetailis pole kruvide kasutamine lubatud, siis saab töödetaili liimida pannes vuugi vahel paberitüki. See võimaldab töödetaili hiljem ilma kahjustama eraldada. Kasutage ainult mitte-koonilisi puidukruvisid. Ärge kasutage koonilise peaga puidukruvisid.

Ettevaatust: Pöörake tähelepanu puidutrimistehnikale, et see ei puuduta töödetaili valmismõõtudel asuvaid hoidekruvisid.

Sisse- ja väljalülitamine (joon. 1)

- Vajutage masina käivitamiseks Sisse-lüliti (2"/1").
- Vajutage masina seiskamiseks Välja-lüliti (2"/0").

Ettevaatust: Seade käivitub kohe seadistatud pöördearvuga.

Pöörete seadmine (joon. 1)

Õige pöördearv tuleb seadistada töödeldavast töödetailist sõltuvalt.

Pöörete elektrooniline reguleerimissüsteem:

Elektroonilise pööreteregulaatoriga saate pöördearvu sujuvalt seadistada:

Seadistage pöördearv pöördregulaatori (3) abil.

Tähtis informatsioon käitamiseks

- Soovitame Teil uurida puidutrimistehnika erialakirjandust.
- Pöörake treimistöödeks puidu valikul tähelepanu okstele ja kahanditele. Kasutage ainult pragudeta ja oksteta puitu (väikeste okste puhul tuleb pöörata tähelepanu treitööriista survele).
- Kontrollige alati käsitsi üle, kas vormdetaili hoitakse kindlalt kinni. Hoiatus! Tõmmake võrgupistik välja!

- Kasutage ainult teravat originaal-treitööriista.
- Ärge seiske puitketaste treimisel töödetaili liikumisel.
- Palun lõigake suured ja tasakaalust väljas vormdetailid lintsaega või käsisaega võimalikult hästi parajaks. Kui vormdetailid on väga tasakaalust väljas, siis kujutavad need endast ohtu Teie tervisele ja masina elueale.
- Alustage uute töödetailide puhul alati väikseima võimaliku kiirusega ja suurendage seda koos treitava töödetaili massiivsuse suurenemisega.
- Ärge kasutage kahanemispragudega puitkettaid, sest need kujutavad endast tsentrifugaaljõudude toimel suurt lõhkemisohtu.
- Ärge ületage töödetaili maksimaalseid mõõde.
- Blokeerunud tööriistade korral: Tõmmake enne veotsingu alustamist esmalt võrgupistik välja.
- Positioneerige ennast treimistöödeks nii masina ette, et saate meeliselt tõhusalt tööriistakanduril juhtida.
- Kasutage ainult lõiketööriistu, mida treimistöödeks soovitatakse.

9. Transportimine

1. Lülitage elektritööriist enne igasugust transportimist välja ja lahutage voolutoitest.
2. Kandke elektritööriista vähemalt kahekesi. Kandke elektritööriista masinasängist (12).
3. Kaitske elektritööriista löökide, tõugete ja tugeva vibratsiooni eest, nt sõidukites transportimisel.
4. Kindlustage elektritööriist ümberkukkumise ja äralbisemise vastu.
5. Ärge kasutage kunagi käsitemiseks või transportimiseks kaitseseadiseid.

10. Puhastamine ja hooldus

⚠ Hoiatus!

Tõmmake enne igasuguseid seadistamisi, korrashoiutoid ja parandamisi võrgupistik välja!

Üldised hooldusmeetmed

Pühkige masin aeg-ajalt lapiga tolmust ning laastudest puhtaks. Õlitage tööriista eluea pikendamiseks kord kuus pöörlevaid detaile. Ärge õlitage mootorit. Ärge kasutage plastmassi puhastamiseks söövitavaid ained.

Hooldus

Seadme sisemuses ei leidu edasisi hooldatavaid detaile.

Teenindus-informatsioon

Tuleb silmas pidada, et antud toote puhul vajatakse kasutusalaalsele või loomulikule kulumisele alluvaid või kulumaterjalidena järgmisi osi.

Kuluosad*:treipeitlid

* ei sisaldu tingimata tarnekomplektis!

11. Ladustamine

Ladustage seadet ja tarvikuid pimedas, kuivas, külmumiskindlas ning lastele kättesaamatus kohas. Optimaalne ladustamistemperatuur on 5 ja 30°C vahel.

Säilitage elektritööriista originaalpakendis.

Katke elektritööriista kinni, et seda tolmu või niiskuse eest kaitsta.

Säilitage käsitsemiskorraldust tööriista juures.

12. Elektriühendus

Installeeritud elektrimootor on käitusvalmis kujul külge ühendatud. Ühendus vastab asjaomastele VDE ja DIN nõuetele. Kliendipoolne võrguühendus ja kasutatav pikendusjuhe peavad nendele eeskirjadele vastama.

Kahjustatud elektriühendusjuhe

Elektriühendusjuhtmetel tekivad sageli isolatsiooni- kahjustused.

Nende põhjusteks võivad olla:

- Survekohad, kui ühendusjuhtmed veetakse läbi akende või uksevahede.
- Murdekohad ühendusjuhtme asjatundmatu kinnitamise või vedamise tõttu.
- Sisselõikekohad ühendusjuhtmest ülesõitmisest tõttu.
- Isolatsioonikahjustused seinapistikupesast väljarebimise tõttu.
- Praod isolatsiooni vananemise tõttu.

Selliselt kahjustatud elektriühendusjuhtmeid ei tohi kasutada ja on isolatsioonikahjustuste tõttu eluohtlikud.

Kontrollige elektriühendusjuhtmed regulaarset kahjustuste suhtes üle. Pidage silmas, et ülekontrollimisel pole ühendusjuhe võrku ühendatud.

Elektriühendusjuhtmed vastavad asjaomastele VDE ja DIN nõuetele. Kasutage ainult tähisega H05VV-F ühendusjuhtmeid.

Ühenduskaablile trükitud tüübitähis on eeskirjaga kohustuslik.

Vahelduvvoolumootor

- Võrgupinge peab olema 220 - 240 V~.
- Kuni 25 m pikkused pikendusjuhtmed peavad olema ristlõikega 1,5 ruutmillimeetrit.

Elektrialase varustuse ühendamist ja remonti tohib teostada ainult elektrispetsialist.

Küsimuste korra esitage palun järgmised andmed:

- mootori vooluliik
- masina tüübisildi andmed
- mootori tüübisildi andmed

13. Utiliseerimine ja taaskäitlus

Seade paikneb pakendis, et transpordikahjustusi vältida.

Pakend on toorainest ja seega taaskasutatav või saab selle tooraineringlusesse tagasi suunata. Seade ja selle tarvikud koosnevad erinevatest materjalidest nagu nt metallist ning plastmassidest.

Suunake defektsed koostedetailid erijäätmete utiliseerimisse. Küsige erialakauplusest või vallavalitsusest järele!

Vanad seadmed ei kuulu olmeprügisse!









Sümbol viitab sellele, et antud toodet ei tohi kasutada elektri- ja elektroonikaseadmete direktiivi (2012/19/EL) ning siseriiklike seaduste kohaselt utiliseerida koos olmeprügiga.

Kõnealune toode tuleb selleks ettenähtud kogumispunktis ära anda. See võib toimuda nt tagastamisega sarnase toote ostmisel või kasutatud elektri- ja elektroonikaseadmeid taaskäitlevas pädevas kogumispunktis äraandmisega. Asjatundmatu ümberkäimine kasutatud seadmetega võib potentsiaalselt ohtlike ainete tõttu, nagu need sageli kasutatud elektri- ja elektroonikaseadmetes sisalduvad, keskkonnale ning inimeste tervisele negatiivset mõju avaldada. Lisaks annate toote asjakohase utiliseerimisega oma panuse loodusressursside efektiivsesse kasutusse. Kasutatud seadmete kogumispunktide kohta saate informatsiooni kohalikust linnavalitsusest, avalik-õiguslikest utiliseerimisasutustest, kasutatud elektri- ja elektroonikaseadmetega utiliseerimisega tegelevatest asutustest või oma prügiveoettevõttest.

14. Rikete kõrvaldamine

Rike	Võimalik põhjus	Kõrvaldamine
Lõikekvaliteet on halb.	Lõiketööriist on nüri.	Teritage või asendage lõiketööriist.
	Liiga agressiivne lõikamine.	Vähendage töösurvet.
	Lõiketööriist positsioneeritakse allapoole töödetaili keskjoont.	Langetage lõiketööriista maksimaalselt 3 mm üle töödetaili keskme.
	Pöörlemiskiirus liiga aeglane	Kiiruse seadistamine
Ülemäärased vibratsioonid peente töödetailide treimisel.	Lõiketööriist asub allpool töödetaili keskjoont.	Tõstke lõiketööriist töödetaili keskjoonele.
	Liiga agressiivne lõikamine.	Vähendage töösurvet.
Ülemäärased vibratsioonid suurte töödetailide või kausside treimisel.	Spindlipukk ja/või tagapukk asjatundmatult töödetaili otstesse paigutatud.	Kontrollige üle, kas töödetaili tipud on spindlipukil ja/või tagapukil korrektselt töödetaili keskmesse paigaldatud.
	Töödetail pole tasakaalustatud.	Lõigake töödetaili otsa, kuni töödetail on tasakaalustatud.
Puidutreimasin ei pöörle.	Kaabel pole pistikupesaga ühendatud.	Ühendage pistikupesaga.
Puidutreimasin ei lülitu välja.	Kahjustatud või defekte võrgulüliti ja/või interne kaabeldus.	Tõmmake puidutreimasina pistik kohe pistikupesast välja. Käitage puidutreimasinat alles siis, kui see on kvalifitseeritud teenindustehniku poolt remonditud.

Simbolių ant įrenginio aiškinimas

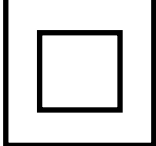
	<p>Įspėjimas! Nesilaikant nurodymų, kyla pavojus gyvybei, pavojus susižaloti arba apgadinti įrankį!</p>
	<p>Prieš eksploatacijos pradžią perskaitykite naudojimo instrukciją ir saugos nurodymus bei jų laikykitės!</p>
	<p>Naudokite klausos apsaugą!</p>
	<p>Užsidėkite plaukų tinklėlį!</p>
	<p>Užsidėkite apsauginius akinius!</p>
	<p>Naudoti pirštines draudžiama!</p>
	<p>II apsaugos klasė (dviguba izoliacija)</p>

Turinys:
Puslapis:

1.	Ižanga.....	60
2.	Irenginio aprašymas.....	60
3.	Komplektacija.....	60
4.	Naudojimas pagal paskirtį.....	60
5.	Saugos nurodymai.....	61
6.	Techniniai duomenys.....	63
7.	Prieš pradėdant eksploatuoti.....	63
8.	Montavimas ir valdymas.....	64
9.	Transportavimas.....	65
10.	Valymas ir techninė priežiūra.....	65
11.	Laikymas.....	66
12.	Elektros prijungimas.....	66
13.	Utilizavimas ir pakartotinis atgavimas.....	66
14.	Sutrikimų šalinimas.....	67

1. Įžanga

Gamintojas: scheppach

Fabrikation von Holzbearbeitungsmaschinen GmbH
Günzburger Straße 69
D-89335 Ichenhausen

Gerbiamas kliente,

Mes linkime Jums daug džiaugsmo ir didelės sėkmės dirbant su nauju įrenginiu.

Nurodymas:

Pagal galiojantį Atsakomybės už gaminį įstatymą šio įrenginio gamintojas neatsako už žalą, kuri atsiranda šiame įrenginyje arba dėl jo:

- netinkamai naudojant,
- nesilaikant naudojimo instrukcijos,
- remontuojant tretiesiems asmenims, neįgaliesiems specialistams,
- montuojant ir keičiant neoriginalias atsargines dalis,
- naudojant ne pagal paskirtį.
- sugedus elektros įrangai, nesilaikant elektrai keliamai reikalavimų ir VDE nuostatų 0100, DIN 57113 / VDE0113.

Atkreipkite dėmesį

Prieš montuodami ir pradėdami eksploatuoti, perskaitykite visą naudojimo instrukcijos tekstą.

Ši naudojimo instrukcija padės jums susipažinti su įrenginiu ir naudoti jį pagal numatytąją paskirtį.

Naudojimo instrukcijoje pateikiama svarbi informacija, kaip saugiai, profesionaliai ir ekonomiškai dirbti įrenginiu, kaip išvengti pavojų, sumažinti remonto sąnaudas, prastovas ir kaip pagerinti įrenginio patikimumą bei prailginti tinkamumo naudoti laikotarpį.

Be šioje naudojimo instrukcijoje pateiktų saugos reikalavimų, privalote griežtai laikytis ir savo šalyje galiojančių įrenginių eksploatavimo taisyklių.

Naudojimo instrukciją, įdėtą į plastikinį aplanką, laikykite šalia įrenginio, kad apsaugotumėte nuo purvo ir drėgmės. Prieš pradėdamas darbą, ją turi perskaityti kiekvienas operatorius ir griežtai jos laikytis. Įrenginiu dirbti gali tik žmonės, išmokyti naudotis juo ir informuoti apie galimus pavojus.

Be saugos instrukcijų, pateiktų šioje naudojimo instrukcijoje ir konkrečiose jūsų šalies taisyklėse, turi būti laikomasi techninių taisyklių, kurios paprastai taikomos tokio paties tipo mašinoms eksploatuoti.

Mes neatsakome už nelaimingus atsitikimus arba pažeidimus, atsiradusius nesilaikant šios instrukcijos ir saugos nurodymų.

2. Įrenginio aprašymas

1. Variklis
2. Įj./išj. jungiklis
3. Sūkių skaičiaus reguliatorius
4. Priekinės galvutės pavaros centras
5. Įrankių atramos
6. Įrankio atrama
7. Centravimo antgalis
8. Antveržlė
9. Arkliukas
10. Smagratis
11. Arkliuko įtempimo svirtis
12. Staklių stovas
13. Fiksavimo varžtas
14. Įrankių laikiklio įtempimo svirtis
15. Tekinimo skydas

3. Komplektacija

- 1 variklis
- 1 priekinės galvutės pavaros centras
- 1 įrankio atrama
- 1 įrankių atramos
- 1 centravimo antgalis
- 1 arkliukas
- 1 staklių stovas
- 1 tekimo skydas
- 2 atsuktuvai SW 24
- 1 Įrankių laikiklio įtempimo svirtis (sumontuotas)
- 8 tvirtinimo varžtai (B)
- 1 naudojimo instrukcija

4. Naudojimas pagal paskirtį

Tekinimo staklės skirtos tik medienai apdoroti tinkamu tekimo kalteliu.

Staklės atitinka galiojančią EB Mašinų direktyvą.

Laikykitės gamintojo saugos, darbo ir techninės priežiūros reikalavimų bei techniniuose duomenyse nurodytų matmenų.

Būtinai laikykitės galiojančių nelaimingų atsitikimų prevencijos taisyklių ir kitų, visuotinai pripažintų saugumo technikos taisyklių.

Stakles leidžiama techniškai prižiūrėti arba remontuoti tik kvalifikuotiems asmenims, kurie yra su tuo susipažinę ir informuoti apie pavojus. Atlikus savavališkas staklių modifikacijas, už su tuo susijusią žalą gamintojas neatsako.

Stakles leidžiama naudoti tik su originaliais gamintojo priedais ir įrankiais.

Bet koks kitoks naudojimas laikomas ne pagal paskirtį. Už dėl to patirtą žalą gamintojas neatsako. Rizika tenka vien tik naudotojui.

⚠ Atkreipkite dėmesį į tai, kad mūsų įrenginiai nėra skirti naudoti komerciniams, amatiniams arba pramoniniams tikslams. Mes neteikiama garantijos, kai prietaisas naudojamas komercinėse, amatininkų arba pramoninėse įmonėse arba panašioms darbams.

5. Saugos nurodymai

⚠ **Dėmesio! Naudojant elektrinius įrankius, norint apsisaugoti nuo elektros smūgio, pavojaus susižaloti ir gaisro pavojaus, būtina imtis pagrindinių saugos priemonių. Prieš naudodami šį elektrinį įrankį, perskaitykite visus šiuos nurodymus ir laikykitės saugos nurodymus saugioje vietoje.**

Saugus darbas

1. **Palaikykite savo darbo zonoje tvarką**
 - Dėl netvarkos darbo zonoje gali įvykti nelaimingų atsitikimų.
2. **Atsižvelkite į aplinkos poveikį.**
 - Saugokite elektrinius įrankius nuo lietaus.
 - Nenaudokite elektrinių įrankių drėgnoje arba šlapioje aplinkoje.
 - Pasirūpinkite geru darbo zonos apšvietimu.
 - Nenaudokite elektrinių įrankių ten, kur kyla gaisro arba sprogdimo pavojus.
3. **Apsisaugokite nuo elektros smūgio**
 - Stenkitės nesiliesti prie įžemintų dalių (pvz., vamzdžių, radiatorių, elektrinių viryklių, šaldymo aparatų).
4. **Žiūrėkite, kad kiti asmenys laikytųsi atokiau!**
 - Neleiskite kitiems asmenims, ypač vaikams, liestis prie įrankio arba kabelio. Žiūrėkite, kad jie būtų toliau nuo darbo zonos.
5. **Laikykite nenaudojamus elektrinius įrankius saugioje vietoje.**
 - Nenaudojamus elektrinius įrankius reikėtų padėti į sausą, aukščiau esančią arba rakinamą vietą vaikams nepasiekiamoje vietoje.
6. **Neperkraukite elektrinio įrankio.**
 - Nurodytame galios diapazone dirbsite geriau ir saugiau.
7. **Naudokite tinkamą elektrinį įrankį.**
 - Sunkiems darbams nenaudokite mažos galios elektrinių įrankių.
 - Nenaudokite elektrinio įrankio nenumatytiems tikslams. Pavyzdžiui, nenaudokite rankinio diskinio pjūklo medžių šakoms arba pliauskoms pjauti.
8. **Vilkėkite tinkamus drabužius.**
 - Nevilkėkite plačių drabužių arba papuošalų, kuriuos galėtų pagriebti judančios dalys.
 - Dirbant lauke, rekomenduojama avėti neslidžiais batais.
 - Ant ilgų plaukų užsidėkite plaukų tinklėlį.
9. **Naudokite apsauginę įrangą.**
 - Užsidėkite apsauginius akinius.

- Dirbdami dulkėse, užsidėkite kvėpavimo kaukę.
10. **Prijunkite dulkių nusiurbimo įrenginį.**
 - Jei dulkių nusiurbimo ir surinkimo įtaisų jungtys yra, įsitikinkite, kad jie yra prijungti ir tinkamai naudojami.
 - Eksploatuoti uždaroje patalpose leidžiama tik su tinkamu išsiurbimo įrenginiu.
 11. **Nenaudokite kabelio tam neskirtiems tikslams.**
 - Nenaudokite kabelio, norėdami ištraukti kištuką iš kištukinio lizdo. Apsaugokite kabelį nuo karščio, alyvos ir aštrių briaunų.
 12. **Pritvirtinkite ruošinį**
 - Ilgiems ruošiniams reikia papildomos atramos (stalo, stovų ir t. t.), kad įrenginys nepvirstų.
 - Visada spauskite ruošinį tvirtai prie darbinio paviršiaus ir atmušo, kad ruošinys nejudėtų ir nepersisuktų.
 13. **Venkite nestandartinės kūno padėties.**
 - Stovėkite stabiliai ir visada išlaikykite pusiausvyrą.
 - Venkite nepatogių rankų padėčių, kuriose staiga nuslydus viena arba abi rankos paliestų įrankį.
 14. **Kruopščiai prižiūrėkite savo įrankius.**
 - Pjovimo įrankiai turi būti aštrūs ir švarūs, kad būtų galima dirbti geriau ir saugiau.
 - Laikykites tepimo ir įrankių keitimo nurodymų.
 - Reguliariai tikrinkite elektrinio įrankio jungiamąjį laidą ir, jei jis pažeistas, paveskite jį patikrinti pripažintam specialistui.
 - Reguliariai tikrinkite ilginamuosius laidus ir, jei jie pažeisti, juos pakeiskite.
 - Rankenos turi būti sausos, švarios ir ant jų neturi būti alyvos bei tepalo.
 15. **Ištraukite kištuką iš kištukinio lizdo.**
 - Veikiant elektriniam įrankiui, niekada nešalinkite atplaišų, skiedrų arba įstrigusių medžio dalių.
 - Kai nenaudojate elektrinio įrankio, prieš atlikdami jo techninę priežiūrą ir keisdami įrankius, pvz., pjūklo geležtę, grąžtą, frežą.
 16. **Nepalikite uždėtų įrankių raktų**
 - Prieš įjungdami patikrinkite, kad būtų pašalinti raktai ir nustatymo įrankiai.
 17. **Venkite neplanuoto paleidimo.**
 - Įkišdami kištuką į kištukinį lizdą, įsitikinkite, kad jungiklis išjungtas.
 18. **Naudokite ilginamąjį kabelį išorės sričiai.**
 - Naudokite lauke tik tam skirtus ir atitinkamai pažymėtus ilginamuosius kabelius.
 - Kabelio būgną naudokite tik išvynioję.
 19. **Visada būkite atidūs.**
 - ⚠ Žiūrėkite, ką darote. Pradėkite dirbti apgalvotai. Nenaudokite elektrinio įrankio nesusi koncentravę.

20. Patikrinkite elektrinį įrankį, ar nėra galimų pažeidimų.

- Prieš tolesnį elektrinio įrankio naudojimą apsauginius įtaisus arba šiek tiek pažeistas dalis reikia kruopščiai patikrinti, ar jos nepriekaištingai ir pagal paskirtį veikia.
- Patikrinkite, ar judančios dalys nepriekaištingai veikia ir nestringa, ar dalys nepažeistos. Visos dalys turi būti tinkamai sumontuotos ir įvykdyti visas sąlygas, kad būtų užtikrintas nepriekaištingas elektrinio prietaiso eksploatavimas.
- Pažeistus apsauginius įtaisus ir dalis pagal paskirtį turi suremontuoti arba pakeisti pripažintos specializuotos dirbtuvės, jei naudojimo instrukcijoje nenurodyta kitaip.
- Pažeistus jungiklius reikia pakeisti klientų aptarnavimo tarnybos dirbtuvėse.
- Nenaudokite netinkamų arba pažeistų jungiamųjų laidų.
- Nenaudokite elektrinių įrankių, kurių jungiklis neįsijungia arba neišsijungia.

21. DĖMESIO!

- Naudojant kitus įstatomus įrankius ir priedus, galima susižaloti.

22. Paveskite elektrinį įrankį suremontuoti kvalifikuotam elektrikui.

- Šis elektrinis įrankis atitinka tam tikras saugos nuostatas. Remontuoti leidžiama tik kvalifikuotam elektrikui, naudojant originalias atšargines dalis. Kitais atvejais naudotojas gali patirti nelaimingų atsitikimų.

Įspėjimas! Eksploatuojant šis elektrinis įrankis sudaro elektromagnetinį lauką. Tam tikromis aplinkybėmis šis laukas gali veikti aktyvius arba pasyvius medicininius implantus. Norint sumažinti rimtų arba mirtinų sužalojimų pavojų, prieš naudojant elektrinį įtaisą, asmenims su mediciniais implantais rekomenduojame pasikonsultuoti su savo gydytoju arba medicininių implantų gamintoju.

Tekinimo staklių saugos nurodymai

- Prieš pradėdami eksploatuoti stakles, susipažinkite su staklių ir tekinimo technikos ypatumais.
- Patikrinkite visus ruošinius, ar nėra įtrūkimų ir šakų. Prieš apsukant ključutinės jungtys turi būti sukietėję.
- Įsitinkite, kad ruošinys saugiai užfiksuotas ir užfiksuoti visi antgaliai.
- Prieš įjungdami stakles įsitinkite, kad sukant ranka ruošinys gali laisvai sukstis.
- Laikykite rankas toliau nuo besisukančio ruošinio.
- Prieš atlikdami ruošinio, arkluko arba įrankio atramos nustatymus, išjunkite stakles ir palaukite, kol jos sustos.
- Techninės priežiūros, nustatymo ir valymo darbus leidžiama atlikti tik išjungus variklį.
- Šios staklės numatytos naudoti tik su tekinimo kaltais.
- Prieš pasišalindami iš darbo vietos, visada padėkite tekinimo kaltą į saugią vietą.
- Neeksploatuokite medžio tekinimo staklių be uždangalų ir apsauginių įtaisų.
- Pjovimo įrankiai turi būti aštrūs.
- Kai paleidžiate naują ruošinį, naudokite mažiausią greitį.
- Medžio tekinimo stakles visada sustabdykite lėčiausiu greičiu. Jei medžio tekinimo staklės veikia taip greitai, kad vibruoja, kyla pavojus, kad ruošinys bus numestas arba pjovimo įrankis bus išplėštas iš rankų.
- Nepalikite jokių pjovimo įrankių ruošinyje. Mediena gali būti arba numesta nuo tekinimo staklių.
- Kai formuojate ruošinį, visada nustatykite įrankio atramą virš medžio tekinimo staklių vidurio linijos.
- Prieš tvirtindami ruošinį prie priekinės plokštės, jį turėtumėte visada kuo, kad jis taptų kuo apvalnesnis. Taip tekinant ruošinį sumažinama vibracija. Visada saugiai pritvirtinkite ruošinį prie priekinės plokštės. Kitaip ruošinys gali būti nusviestas nuo medžio tekinimo staklių.
- Norėdami pašalinti drožles, naudokite šepetį arba suslėgtąjį orą. Niekada nenaudokite rankų. Šios drožlės bus aštrios.
- Pjovimo įrankis visada turi būti prispaustas įtvirtintas įveržiamajame griebtuve ir nustatytas taip, kad būtų ribojamas medienos išsikišimas. Taip mažėja galimybė, kad įrankis sulūš arba sulinks.
- Veikiančių medžio tekinimo staklių negalima kirsti.
- Įstatykite ruošinį į pjovimo įrankį tik prieš sukimosi kryptį. Ruošinys visada turi sukstis į Jus.
- Nepalikite įrenginio be priežiūros. Jei jis įjungtas į kištukinį lizdą, jį išjunkite ir prieš pasišalindami išjunkite iš kištukinio lizdo.
- Šis gaminyje nėra žaislas. Laikykite vaikams nepasiekiamoje vietoje.
- Kai kuriose dulkėse, kurios susidaro šlifuojant, pjaunant, gręžiant ir atliekant kitus statybos darbus, yra chemikalų, kurie sukelia vėžį, išsigimimus arba kitus reprodukcinis pažeidimus. Keltas šių chemikalų pavyzdžių:
 - švinas iš švininių dažų;
 - kristalinė silicio rūgštis iš plytų ir cemento arba kitų mūro produktų;
 - arsenas ir chromas iš chemiškai apdorotos medienos.
- Rizikos laipsnis skiriasi, priklausomai nuo to, kaip dažnai atliekate šiuos darbus. Norėdami sumažinti šių chemikalų ekspozicijos trukmę: Dirbkite gerai vėdinamoje srityje ir su leidžiamais saugos įtaisais, pvz., su kaukėmis nuo dulkių, kurie buvo tam specialiai sukurti, kad išfiltruotų mikroskopines daleles.

- Prieš naudojimą asmenys su širdies stimulatoriais turėtų pasikonsultuoti su gydytoju. Dėl elektromagnetinių laukų šalia širdies stimulatoriaus galimi širdies stimulatoriaus sutrikimai arba gedimas. Be to, asmenys su širdies stimulatoriais turėtų:
 - Vengti dirbti vieni;
- Tinkamai techniškai prižiūrėti ir tikrinti, kad išvengtų širdies smūgio.
- Šiame naudojimo žinyne aprašyti įspėjimai, atsargumo priemonės ir nurodymai gali apimti ne visas sąlygas bei situacijas. Eksploatuotojas turi suprasti, kad sveikas žmogaus protas ir atsargumas yra veiksniai, kurių negalima įmontuoti į šį gaminį, tačiau jais privalo pasirūpinti eksploatuotojas.

Papildomi tekinimo skydų saugos nurodymai

- Įsitinkite, kad tekinimo skydas yra tinkamo dydžio, kad apsaugotų ruošinį.
- Įsitinkite, kad ruošinys saugiai pritvirtintas prie tekinimo skydo.
- Prieš montuodami ruošinį ant tekinimo skydo, išpjaukite kuo panašesnę į galutinę formą.
- Tekinimo skydai sukuti, naudokite tik grandiklio kaltą. Pjovimo kaltai gali būti lengvai išplėšti iš rankų.
- Atkreipkite dėmesį į tai, kad tekinimo kaltui netrukdytų laikantieji varžtai prie galutinių matmenų ruošinio.

Kiti pavojai

Įrenginys buvo pagamintas naudojant modernias technologijas bei laikantis visuotinai pripažintų saugumo reikalavimų. Deja, kai kurie pavojai vis tiek gali išlikti.

- Apdirbkite tik atrinktą medieną be tokių defektų, kaip: šakos, skersiniai įtrūkimai, paviršiaus įtrūkimai. Defektuota mediena yra linkusi pleišėti ir dirbant kyla rizika.
- Nekruopščiai suklijuota mediena dėl išcentrinės jėgos apdirbant gali sprogti.
- Prieš tvirtindami ruošinį apipjaustykite iki kvadrato formos, išcentruokite ir stebėkite, kad jis būtų saugiai pritvirtintas. Dėl ruošinio disbalanso kyla pavojus susižaloti.
- Pavojus susižaloti dėl nesaugiai kreipiamo įrankio esant netiksliam pristumtai įrankio atramai ir atšipusiam tekinimo įrankiui. Tinkamo tekinimo sąlyga yra nepriekaištingas, aštrus tekinimo įrankis.
- Pavojus sveikatai dėl besisukančio ruošinio dėl ilgų galvos plaukų ir laisvų drabužių. Naudokite asmenines apsaugines priemones, pavyzdžiui, plaukų tinklėlį ir priglundusius drabužius.
- Pavojus sveikatai dėl medžio dulkių arba drožlių. Naudokite asmenines apsaugines priemones, pavyzdžiui, akių apsaugą ir kaukę nuo dulkių.
- Neteisingų arba pažeistų maitinimo kabelių naudojimas gali sukelti elektros iššauktas traumas.
- Net ir laikantis visų atsargumo priemonių, kai kurie akivaizdžiai dar nematomi pavojai vis tiek išlieka.

- Sumažinkite pavojų dydį laikydamiesi „Saugumo reikalavimai“, „Tinkamas naudojimas“ ir viso vartotojo vadovo instrukcijų.
- Prieš atlikdami nustatymo arba techninės priežiūros darbus, išjunkite įrenginį ir ištraukite tinklo kištuką.

6. Techniniai duomenys

Kintamosios srovės variklis	220 - 240 V~ 50Hz
Galia	550 vatų
Darbo režimas	S1 *
Tuščiosios eigos sūkių skaičius	800 - 3000 min ⁻¹
Maks. ruošinio ilgis	600 mm
Maks. ruošinio Ø	25 cm
Suklio galvutės sriegis	M 18x1,5
Svoris apie	6,7 kg
Konstruktiniai matmenys, ilgis x plotis x aukštis	1010 x 154 x 215 mm

* Darbo režimas S1, ilgalaikės apkrovos režimas

Triukšmo vertės

Spinduliuojamojo triukšmo vertės buvo nustatytos pagal EN 61029.

Garso slėgio lygis L_{pA}	86,6 dB(A)
Neapibrėžtis K_{pA}	3 dB
Garso galios lygis L_{WA}	99,6 dB(A)
Neapibrėžtis K_{WA}	3 dB

Naudokite klausos apsaugą.

Dėl triukšmo galima prarasti klausą. Bendrosios vibracijų spinduliuotės vertės (trijų krypčių vektorių suma) nustatytos pagal EN 61029.

7. Prieš pradėdami eksploatuoti

- Atidarykite pakuotę ir atsargiai išimkite įrenginį.
- Nuimkite pakavimo medžiagą ir ištraukite pakavimo / transportavimo fiksatorius (jei yra).
- Patikrinkite, ar komplekte viskas yra.
- Patikrinkite įrenginį ir priedus, ar transportuojant jie nebuvo pažeisti.
- Jei įmanoma, saugokite pakuotę, kol nepasibaigs garantinis laikotarpis.

DĖMESIO

Įrenginys ir pakavimo medžiagos nėra vaikų žaislas! Vaikams draudžiama žaisti su plastikiniais maišeliais, plėvelėmis ir mažomis dalimis! Pavojus praryti ir uždusti!

- Įrenginį reikia pastatyti stabiliai, t. y. ant darbatalio, rėmo arba pan.
- Prieš pradėdant eksploatuoti reikia tinkamai sumontuoti visus dangčius ir saugos įtaisus.
- Žiūrėkite, kad jau apdirbtoje medienoje nebūtų sveitinkūnių, pvz., vinių arba varžtų ir t.
- Prieš prijungdami įsitinkite, kad duomenys specifikacijų lentelėje sutampa su tinklo duomenimis.
- Prijunkite įrenginį tik prie tinkamai įrengto kištukinio lizdo su apsauginiu kontaktu, kuris būtų apsaugotas bent 16 A.

8. Montavimas ir valdymas

⚠ Įspėjimas! Pavojus susižaloti!

Paruoškite darbo vietą, kurioje norite pastatyti elektrinį įrankį. Pasirūpinkite, kad pakaktų vietos užtikrinti saugų ir sklandų eksploatavimą. Elektrinis įrankis suprojektuotas darbui uždaroje patalpose ir jį reikia statyti ant lygaus bei tvirtu pagrindu.

⚠ Svarbu! Prieš atlikdami įrenginio techninės priežiūros, atstatos ir montavimo darbus, ištraukite tinklo kištuką!

Staklių tvirtinimas (1 pav.)

Prieš eksploatacijos pradžią įrenginį reikia prisukti prie darbatalio, apatinio rėmo arba pan. Tam naudokite pailgas skyles (A).

Įrankio atramos montavimas (1; 4 pav.)

1. Įkiškite įrankio atramą (6) į įrankių atramos (5) kiaurymę.
2. Pritvirtinkite įrankio atramą (6) fiksavimo varžtu (13) norimame aukštyje.

Įrankio atramos nustatymas (1; 4 pav.)

1. Įrankio atramos (6) aukštį galima nustatyti atlaisvinant fiksavimo varžtą (13).
2. Norėdami nustatyti įrankio atramos (6) ilgį, atlaisvinkite įrankio atramos (14) įtempimo svirtį. Įrankio atramą (6) pritraukite kuo arčiau ruošinio, jo neliesdami.
3. Vėl priveržkite įrankio atramos (14) įtempimo svirtį.

Arkliuko nustatymas (1; 5 pav.)

1. Atlaisvinkite arkliuko (9) įtempimo svirtį (11), kad nustatytumėte atstumą tarp arkliuko (9) ir priekinės galvutės pavaros centro (4).
2. Norėdami nustatyti įtempimo slėgį, naudokite smagratį (10), ir užfiksuokite antveržle (8).

Įspėjimas! Atkreipkite dėmesį į tai, kad įrankio atrama (6) būtų tvirtai priveržta ir negalėtų pasisukti į ruošinį.

Užfiksuokite ruošinį ant priekinės galvutės pavaros centro (1 pav.).

1. Nustatykite ruošinio vidurį, abiejuose galuose tiksliai pažymėdami įstrižas linijas. Šių abiejų linijų sankirtos taškas rodo ruošinio vidurio tašką.
2. Viename ruošinio gale išilgai įstrižainės padarykite maždaug 2 mm gylio pjūvį, kad įtvirtintumėte priekinės galvutės pavaros centrą (4).
3. Mediniu plaktuku (neįeina į komplektaciją) įkalkite priekinės galvutės pavaros centrą (4) toje vietoje, kurioje įstrižainė eina virš ruošinio galo. Atkreipkite dėmesį į tai, kad priekinės galvutės pavaros centro (4) sriegio galas būtų apsaugotas taip, kad sriegio nepažeistų joks daiktas.
4. Jei galų skersmuo yra didesnis nei 5 cm x 5 cm, nupjaukite ruošinio kampus, kad būtų galima paspračiau ir saugiau tekinti.
5. Priekinės galvutės pavaros centru (4) ir centravimo kaiščiu (7) kiekviename gale išmatuokite bendrą ruošinio ilgį.
6. Atlaisvinkite arkliuko (9) įtempimo svirtį ir tarp priekinės galvutės pavaros centro (4) ir centravimo kaiščio (7) nustatykite tokį atstumą, kad susidarytų šiek tiek didesnis atstumas nei išmatuotas bendras ruošinio ilgis.
7. Priekinės galvutės pavaros centrą (4) su ruošiniu prisukite smagračiu (10) ant centravimo kaiščio (7).
8. Pritvirtinkite antveržlę (8) prie arkliuko (9).
9. Įrankio atramą (5) su įrankio atrama (6) nustatykite maždaug 3 mm nuo ruošinio.

Atsargiai! Prieš paleisdami stakles patikrinkite suderinimą, pasukdami ruošinį ranka, kad įsitikintumėte, jog yra pakankamai laisvos vietos ir jis nesusilies su įrankio atrama (6).

Tekinimo skydo naudojimas: (3 pav.)

Apie tekinimo skydo naudojimą:

- Tekinimo skydas (15) užtikrina daugybės ištekintų daiktų, pvz., lėkščių, dubenėlių, puodų ir apvalių dalių, stabilumą.

Tekinimo skydo montavimas:

1. Atlaisvinkite priekinės galvutės pavaros centrą (4) ir nuimkite nuo suklio.
2. Užsukite tekinimo skydą (15) ant priekinės galvutės suklio ir priveržkite ranka atsuktuvu.

Užfiksuokite ruošinį ant tekinimo skydo:

Ruošinius, kurių negalima apdoroti priekinės galvutės pavaros centru (4), vietoj to reikia sumontuoti ant tekinimo skydo (15) arba priešpriešinės detalės, pvz., įveržiamojo griebtuvo arba medžio bloko.

1. Prieš montuodami ant tekinimo skydo (15), išpjaukite ruošinio formą, kuri būtų kuo panašesnė į galutinę formą.

2. Pritvirtinkite tekinimo skydą (15) tvirtai prie ruošinio. Priklausomai nuo ruošinio, tai galima padaryti medvaržčiais (neįeina į komplektaciją), kurie įsukami tiesiogiai į ruošinį. Jei dėl numatytų pjovimo matmenų varžtų naudoti negalima, gali reikėti priešpriešinės detalės. Nugarėlę galima pagaminti iš senos medienos kubelio su dviem plokščiais ir lygiagrečiais priešpriešiniais paviršiais. Nustatykite ir pažymėkite laikančiosios dalies vidurį. Laikančiąją dalį (medinę trinkelę) pririnkus priklijuokite prie ruošinio ir sujunkite su laikančiąją dalimi, kurią po to pritvirtinkite varžtais (neįeina į komplektaciją) prie tekinimo skydo (15). Tokiu atveju įtvirtinkite laikančiąją dalį ant ruošinio ir palaukite, kol klijai išdžius pagal klijų gamintojo rekomendaciją. Jei naudoti varžtus ruošiniui draudžiama, naudojant gabaliuką popieriaus, ruošinį galima įklijuoti tarp sandūrų. Taip vėliau ruošinį galėsite atskirti jo nepažeisdami. Naudokite tik kūginius medvaržčius. Nenaudokite medvaržčių su kūgine galvute.

Atsargiai! Atkreipkite dėmesį į tekinimo kaltą, kad jis neliestų laikančiųjų varžtų prie galutinių matmenų ruošinio.

Įjungimas ir išjungimas (1 pav.)

- Paspauskite įjungimo jungiklį (2/„I“), kad paleistumėte stakles.
- Paspauskite išjungimo jungiklį (2/„0“), kad sustabdytumėte stakles.

Atsargiai! Įrenginys iš karto veikia nustatytu sūkių skaičiumi.

Sūkių skaičiaus reguliavimas (1 pav.)

Teisingą sūkių skaičių reikia nustatyti, atsižvelgiant į ruošinį, kurį reikia apdoroti.

Elektroninis sūkių skaičiaus reguliatorius:

Elektroniniu sūkių skaičiaus reguliatoriumi galima be pakopų nustatyti sūkių skaičių:

Sūkių skaičiaus reguliatoriumi (3) nustatykite sūkių skaičių.

Svarbi eksploataavimo informacija

- Rekomenduojame naudotis specializuota literatūra apie tekinimo techniką.
- Rinkdamiesi medieną, tekinimo darbams atkreipkite dėmesį į šakas ir tūrį mažinančius judesius. Naudokite tik medieną be įtrūkimų ir šakų (kai šakos mažos, atsižvelkite į spaudimą tekinimo įrankiu).
- Visada patikrinkite, kad forminė dalis visada būtų saugiai laikoma. Tai patikrinkite ranka. Įspėjimas! Ištraukite tinklo kištuką!
- Naudokite tik originalų aštrų tekinimo įrankį.
- Sukantis medžio pjovimo diskui, nestovėkite ruošinio skriejimo trajektorijoje.

- Dideles ir nesubalansuotas formines dalis pjaukite juostiniu pjūklų arba siaurapjūkliais. Jei forminės dalys yra labai nesubalansuotos, jos kelia pavojų sveikatai ir staklių eksploataavimo trukmei.
- Naujus ruošinius pradėkite tekinti visada mažiau su juo greičiu ir didinkite jį didėjant tekinamo ruošinio masyvumui.
- Nenaudokite medžio pjovimo diskų su suspaudimo plyšiais, nes veikiant išcentrinėms jėgoms jie kelia didelį sprogo pavojų.
- Neviršykite maksimalių ruošinių dydžių.
- Esant įrankiams, kurie blokuojami: Prieš ieškodami klaidų, iš pradžių ištraukite tinklo kištuką.
- Tekinimo darbams atsistokite prie staklių taip, kad kaltą galėtumėte efektyviai krypti įrankių laikikliu.
- Naudokite tik pjovimo įrankius, kurie rekomenduojami tekinimo darbams.

9. Transportavimas

1. Prieš transportuodami išjunkite elektrinį įrankį ir atjunkite jį nuo elektros srovės tiekimo.
2. Neškite elektrinį įrankį dviese. Neškite elektrinį įrankį už staklių stovo (12).
3. Apsaugokite elektrinį įrankį nuo smūgių ir stiprios vibracijos, pvz., transportuodami transporto priemonėse.
4. Apsaugokite elektrinį įrankį, kad neapvirstų ir nenuslystų.
5. Niekada nenaudokite apsauginių įtaisų valdymui arba transportavimui.

10. Valymas ir techninė priežiūra

⚠ Įspėjimas!

Prieš atlikdami bet kokius nustatymo, einamosios priežiūros ir remonto darbus, ištraukite tinklo kištuką!

Bendrieji techninės priežiūros darbai

Retkarčiais nuvalykite nuo įrenginio šluoste drožles ir dulkes. Kad prailgintumėte įrenginio eksploataavimo trukmę, ieną kartą per mėnesį sutepkite pasukamas dalis. Netepkite variklio.

Plastikui valyti nenaudokite šerdimančių priemonių.

Techninė priežiūra

Įrenginio viduje nėra jokių kitų dalių, kurias reikia techniškai prižiūrėti.

Aptarnavimo informacija

Reikia atsižvelgti į tai, kad atitinkamos šio produkto detalės priklausomai nuo naudojimo arba natūraliai nusidėvi, arba yra reikalingos kaip darbinė medžiaga. Besidėvinčios detalės*: tekinimo kaltelis

* netiekiamos kartu su prietaisu!

11. Laikymas

Laikykite įrenginį ir jo priedus tamsioje, sausoje, apsaugotoje nuo šalčio ir vaikams nepasiekiamoje vietoje. Optimali laikymo temperatūra yra nuo 5 iki 30 °C. Laikykite elektrinį įrankį originalioje pakuotėje.

Uždenkite elektrinį įrankį, kad apsaugotumėte jį nuo dulkių arba drėgmės.

Laikykite naudojimo instrukciją prie elektrinio įrankio.

12. Elektros prijungimas

Prijungtas elektros variklis yra parengtas naudoti. Jungtis atitinka tam tikras VDE ir DIN nuostatas. Kliento tinklo jungtis ir naudojamas ilginamasis laidas turi atitikti šiuos reikalavimus.

Pažeistas elektros prijungimo laidas.

Dažnai pažeidžiama elektros prijungimo laidų izoliacija.

To priežastys gali būti:

- prispaudimo vietos, kai prijungimo laidai nutiesiami pro langus arba durų plyšius;
- sulenkimo vietos netinkamai pritvirtinus arba nutiesus prijungimo laidą;
- įpjovimo vietos pervaziavus prijungimo laidą;
- izoliacijos pažeidimai išplėšus iš sieninio kištukinio lizdo;
- įtrūkimai dėl izoliacijos senėjimo.

Tokių pažeistų elektros prijungimo laidų negalima naudoti ir dėl pažeistos izoliacijos jie yra pavojingi gyvybei.

Reguliariai tikrinkite, ar elektros prijungimo laidai nepažeisti. Atkreipkite dėmesį į tai, kad tikrinant prijungimo laidas nekabotų ant elektros srovės tinklo.

Elektros prijungimo laidai turi atitikti tam tikras VDE ir DIN nuostatas. Naudokite prijungimo laidas, pažymėtus „H05VV-F“.

Žyma tipo pavadinime prijungimo kabelyje yra privaloma

Kintamosios srovės variklis:

- Tinklo įtampa turi būti 220 - 240 V~.
- Ilginamųjų laidų iki 25 m ilgio skerspjūvis turi būti 1,5 kvadratinio milimetro.

Prijungti ir remontuoti elektros įrangą leidžiama tik kvalifikuotam elektrikui.

Kilus klausimų, nurodykite tokius duomenis:

- Variklio srovės rūšį;
- Duomenys iš staklių specifikacijų lentelės.
- Duomenis iš įrenginio specifikacijų lentelės.

13. Utilizavimas ir pakartotinis atgavimas

Siekiant išvengti transportavimo pažeidimų, įrenginys yra pakuotėje.

Ši pakuotė yra žaliava, taigi, ją galima naudoti pakartotinai arba grąžinti į medžiagų cirkuliacijos ciklą.

Įrenginys ir jo priedai sudaryti iš įvairių medžiagų, pvz., metalo ir plastikų. Pristatykite sugedusias konstrukcines dalis į specialių atliekų utilizavimo punktą. Teiraukitės specializuotoje parduotuvėje arba bendrijos administracijos skyriuje!

Nemeskite senų prietaisų į buitines atliekas!



Šis simbolis rodo, kad pagal Direktyvą dėl elektros ir elektroninės įrangos atliekų (2012/19/ES) ir nacionalinius įstatymus šio gam-

inio negalima mesti į buitines atliekas. Šį gam-

inį reikia atiduoti į tam numatytą surinkimo punktą.

Tai galima, pvz., atlikti perkant atiduodant panašų gaminį arba pristatant į įgaliotą surinkimo vietą, kurio-

je paruošiami seni elektriniai ir elektroniniai prietaisai.

Netinkamai elgiantis su senais prietaisais, dėl potencialiai pavojingų medžiagų, kurių dažnai būna senuose elektriniuose ir elektroniniuose prietaisuose,

galimas neigiamas poveikis aplinkai ir žmonių sveikatai.

Be to, tinkamai utilizuodami šį gaminį, prisidėsite prie efektyvaus natūralių išteklių panaudojimo.





Informacijos apie senų prietaisų surinkimo punktus Jums suteiks miesto savivaldybėje, viešojoje utilizavimo įmonėje, įgaliotame senų elektrinių ir elektroninių prietaisų utilizavimo punkte arba Jūsų atliekas išve-

žančioje bendrovėje.

14. Sutrikimų šalinimas

Sutrikimas	Galima priežastis	Ką daryti?
Bloga pjovimo kokybė.	Pjovimo įrankis yra atšipęs.	Pagaląskite arba pakeiskite pjovimo įrankį.
	Pjaunate per agresyviai.	Sumažinkite darbinį slėgį.
	Pjovimo įrankis nustatomas žemiau ruošinio vidurio linijos.	Nuleiskite pjovimo įrankį maks. 3 mm virš ruošinio vidurio.
	Per lėtas tekinimo greitis	Nustatykite greitį.
Per didelė vibracija tekinant plonus ruošinius.	Pjovimo įrankis yra žemiau ruošinio vidurio linijos.	Pakelkite pjovimo įrankį virš ruošinio vidurio linijos.
	Pjaunate per agresyviai.	Sumažinkite darbinį slėgį.
Per didelė vibracija tekinant didelius ruošinius arba dubenėlius.	Priekinė galvutė ir (arba) arkliukas netinkamai nustatytas ruošinio galuose.	Patikrinkite, ar ruošinio galai prie priekinės galvutės ir (arba) arkliuko yra tinkamai nustatyti į ruošinio vidurį.
	Ruošinys nesubalansuotas.	Pjaukite ruošinio galą, kol ruošinys bus subalansuotas.
Medžio tekinimo staklės nesisuka.	Kabelis neprijungtas prie kištukinio lizdo.	Prijunkite prie kištukinio lizdo.
Medžio tekinimo staklės neišsijungia.	Pažeistas arba sugedęs tinklo jungiklis ir (arba) vidiniai kabeliai.	Nedelsdami ištraukite medžio tekinimo staklių kištuką iš kištukinio lizdo. Eksploatuokite medžio tekinimo stakles tik tada, jei jas suremontavo kvalifikuotas techninės priežiūros technikas.

Simbolu, kas atrodas uz ierīces, skaidrojums

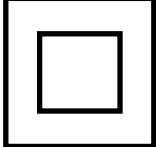
	<p>Brīdinājums! Neievērojot iespējami draudi dzīvībai, savainošanās risks vai instrumenta bojājumi!</p>
	<p>Pirms lietošanas sākšanas izlasiet un ievērojiet lietošanas instrukciju un drošības norādījumus!</p>
	<p>Lietojiet ausu aizsargus!</p>
	<p>Lietojiet matu tīkliņu!</p>
	<p>Lietojiet aizsargbrilles!</p>
	<p>Cimdu lietošana ir aizliegta!</p>
	<p>Aizsardzības klase II (dubultā izolācija)</p>

Satura rādītājs:
Lappuse:

1.	Levads	70
2.	Ierīces apraksts	70
3.	Piegādes komplekts	70
4.	Paredzētajam mērķim atbilstoša lietošana.....	70
5.	Drošības norādījumi	71
6.	Tehniskie raksturlielumi	73
7.	Darbības pirms lietošanas sākšanas	74
8.	Uzstādīšana un lietošana	74
9.	Transportēšana	75
10.	Tīrīšana un apkope	76
11.	Glabāšana	76
12.	Pieslēgšana elektrotīklam	76
13.	Likvidācija un atkārtota izmantošana	76
14.	Traucējumu novēršana.....	77

1. Levads

Ražotājs:

scheppach

Fabrikation von Holzbearbeitungsmaschinen GmbH
Günzburger Straße 69
D-89335 Ichenhausen

Godātais klient,

Vēlam prieku un sekmes, strādājot ar šo jauno ierīci.

Norādījums!

Šīs ierīces ražotājs saskaņā ar piemērojamo Vācijas Likumu par atbildību par ražojumiem nav atbildīgs par zaudējumiem, kas rodas šai ierīcei vai šīs ierīces dēļ saistībā ar:

- nepareizu lietošanu,
- lietošanas instrukcijas neievērošanu,
- trešo personu, nepilnvarotu speciālistu veiktu remontu,
- neoriģinālo rezerves daļu montāžu un nomaiņu,
- paredzētajam mērķim neatbilstošu lietošanu,
- elektroiekārtas atteici, neievērojot elektrības noteikumus un VDE noteikumus 0100, DIN 57113/VDE0113.

Ievērojiet!

Pirms montāžas un lietošanas sākšanas izlasiet visu lietošanas instrukcijas tekstu.

Šai lietošanas instrukcijai ir jāpalīdz Jums iepazīt elektroierīci un izmantot tās izmantošanas iespējas atbilstoši paredzētajam mērķim.

Lietošanas instrukcijā ir sniegti svarīgi norādījumi par drošu, pareizu un ekonomisku darbu ar elektroinstrumentu, lai izvairītos no riskiem, ietaupītu remonta izdevumus, samazinātu dīkstāves laikus un palielinātu elektroinstrumenta uzticamību un darbību.

Papildus šīs lietošanas instrukcijas drošības noteikumiem noteikti jāievēro attiecīgajā valstī piemērojamie noteikumi par elektroinstrumenta lietošanu.

Glabājiet lietošanas instrukciju pie elektroinstrumenta plastmasas maisiņā, sargājot no netīrumiem un mitruma. Pirms darba sākšanas tā jāizlasa un rūpīgi jāievēro ikvienam operatoram. Ar elektroinstrumentu drīkst strādāt tikai personas, kas pārzina elektroinstrumenta lietošanu un ir instruētas par ar to saistītajiem riskiem.

Līdztekus šajā lietošanas instrukcijā sniegtajiem drošības norādījumiem un attiecīgās valsts īpašajiem noteikumiem jāievēro vispārāztītie tehnikas noteikumi par kokapstrādes iekārtu lietošanu.

Mēs neuzņemamies atbildību par nelaimes gadījumiem vai zaudējumiem, kas rodas, ja neņem vērā šo instrukciju un drošības norādījumus.

2. Ierīces apraksts

1. Motora bloks
2. Ieslēgšanas/izslēgšanas slēdzis
3. Apgriezienu skaita regulators
4. Darbvārpstas balsta vilkmes centrs
5. Instrumenta atbalsts
6. Instrumenta paliktnis
7. Centrēšanas smaile
8. Pretuzgrieztnis
9. Pakalējais virpas balsts
10. Rokritenis
11. Pakalējā virpas balsta iespīlēšanas svira
12. Ierīces statnis
13. Fiksācijas skrūve
14. Instrumenta balsta iespīlēšanas svira
15. Plānripa

3. Piegādes komplekts

- 1 Motora bloks
- 1 Darbvārpstas balsta vilkmes centrs
- 1 Instrumenta balsts
- 1 Instrumenta atbalsts
- 1 Centrēšanas smaile
- 1 Pakalējais virpas balsts
- 1 Ierīces statnis
- 1 Plānripa
- 2 Uzgriežņu atslēgas, atslēgas izmērs 24
- 1 Instrumenta balsta iespīlēšanas svira (iepriekš samontēts)
- 8 Stiprinājuma skrūves (B)
- 1 Lietošanas instrukcija

4. Paredzētajam mērķim atbilstoša lietošana

Kokvirpa ir paredzēta vienīgi kokmateriāla apstrādei ar piemērotiem virpošanas kaltiem.

Iekārta atbilst spēkā esošajai EK Mašīnu direktīvai. Jāievēro ražotāja drošības, darba un apkopes noteikumi, kā arī tehniskajos datos minētie izmēri.

Jāievēro atbilstošie gadījumu novēršanas noteikumi un citi vispārāztītie drošības tehnikas noteikumi.

Ierīci drīkst apkopt vai labot tikai personas, kuras to pārzina, un ir instruētas par riskiem. Patvaļīga izmaiņu veikšana ierīcē izslēdz ražotāja atbildību par šādu darbību rezultātā izrietošajiem bojājumiem.

Ierīci drīkst lietot tikai ar ražotāja oriģinālajiem piedesumiem un oriģinālajiem instrumentiem.

Jebkura lietošana, kas neatbilst šim mērķim, ir uzskatāma par noteikumiem neatbilstošu. Par šādu darbību rezultātā izrietošajiem bojājumiem ražotājs nav atbildīgs; risku uzņemas vienīgi pats lietotājs.

△ Ņemiet vērā, ka mūsu ierīces atbilstoši paredzētajam mērķim nav konstruētas komerciālai, amatnieciskai vai rūpnieciskai izmantošanai. Mēs neuzņemamies garantiju, ja ierīci izmanto komerciālos, amatniecības vai rūpniecības uzņēmumos, kā arī līdzīgos darbos.

5. Drošības norādījumi

△ **Ievēribai! Lai aizsargātos no elektrošoka, savainojumiem un aizdegšanās, lietojot elektroierīces, ņemiet vērā turpmāk minētos galvenos drošības norādījumus. Pirms elektroinstrumenta lietošanas izlasiet visus šos drošības norādījumus un rūpīgi tos uzglabāji.**

Drošs darbs

- 1. Uzturiet kārtībā savu darba vietu.**
 - Nekārtība darba vietā var izraisīt nelaimes gadījumus.
- 2. Ņemiet vērā apkārtējās vides ietekmi.**
 - Sargājiet elektroinstrumentus no lietus.
 - Nelietojiet elektroinstrumentus mitrā vai slapjā vidē.
 - Rūpējieties par labu darba vietas apgaismojumu.
 - Nelietojiet elektroinstrumentus ugunsdrošā vai sprādzienbīstamā vidē.
- 3. Sargājiet sevi no iespējamā elektrošoka.**
 - Izvairieties pieskarties iezemētiem priekšmetiem (piemēram, caurulēm, radiatoriem, plītiem, ledusskapjiem).
- 4. Nelaidiet klāt citas personas!**
 - Neļaujiet citām personām, īpaši bērniem, pieskarties instrumentam vai kabelim. Nelaidiet klāt savai darba vietai šīs personas.
- 5. Elektroinstrumentus, ko nelietojat, uzglabāji drošā vietā**
 - Neizmantotus elektroinstrumentus uzglabāji sausā, augstu izvietotā vai aizslēgtā, bērniem nepieejamā vietā.
- 6. Nepārslogoji elektroinstrumentu.**
 - Ar norādīto pieļaujamo jaudu varēsīt strādāt labāk un drošāk.
- 7. Lietojiet pareizo elektroinstrumentu.**
 - Neizmantoji mazjaudīgus elektroinstrumentus smagu darbu veikšanai.
 - Nelietojiet elektroinstrumentu tādiem mērķiem, kuriem tas nav paredzēts. Nelietojiet, piemēram, rokas ripzāģi, lai zāģētu zarus vai malkas pagales.
- 8. Lietojiet piemērotu apģērbu.**
 - Nelietojiet platu apģērbu vai rotaslietas, ko var satvert ierīces kustīgās detaļās.
 - Strādājot brīvā dabā, ieteicams izmantot neslīdošus apavus.
 - Garus matus nosedzi ar matu tīkliņu.

9. Lietojiet aizsargaprīkojumu.

- Lietojiet aizsargbrilles.
- Veicot putekļainus darbus, lietoji elpošanas masku.

10. Pievienojiet putekļu nosūkšanas ierīci

- Ja ir pieejamas putekļu nosūcēja un uztvērēja pieslēgvietas, pārliecinieties, ka tās ir pieslēgtas un pareizi tiek lietotas.
- Darbs slēgtās telpās ir pieļaujams tikai, izmantoji piemērotu nosūkšanas iekārtu.

11. Neizmantoji kabeli mērķiem, kuriem tas nav paredzēts.

- Neizmantoji vadu, lai izvilktu kontaktdakšu no kontaktlīgzdas. Sargāji vadu no karstuma, eļļas un asām šķautnēm.

12. Nostipriniet detaļu.

- Strādājot ar garām detaļām, nepieciešams papildu paliktnis (galds, sols u.c.), lai izvairītos no ierīces apgāšanās.
- Vienmēr stingri piespiediet detaļu pret darba virsmu un atbalstu, lai novērstu detaļas ļodzīšanos vai sagriešanos.

13. Nepieļaujiet nenormālus ķermeņa stāvokļus

- Nodrošiniēt stabilu pozīciju un vienmēr saglabāji līdzsvaru.
- Nepieļaujiet neērtus roku stāvokļus, kad pēkšņa noslīdējuma dēļ viena vai abas rokas varētu aizskart instrumentu.

14. Rūpīgi kopji instrumentus

- Uzturji zāģēšanas instrumentus asus un tīrus, lai darbs veiktos labāk un drošāk.
- Ievēroji eļļošanas un instrumentu nomaiņas norādījumus.
- Regulāri pārbaudi elektroinstrumenta pieslēguma vadu un bojājumu gadījumā lieci to salabot kompetentam speciālistam.
- Regulāri pārbaudi pagarinātājus un nomainji tos, ja tie ir bojāti.
- Rūpējieties, lai rokturi būtu sausi, tīri un nebūtu notraipīti ar eļļu un smērvielu.

15. Atvienojiet kontaktdakšu no kontaktlīgzdas.

- Nekad neīriēt šķēpeles, skaidas vai iespiestas koksnes daļiņas elektroinstrumenta darbības laikā.
- Ja nelietojat elektroinstrumentu, pirms apkopes un nomainot instrumentus, piemēram, zāģripu, urbi, frēzi.

16. Neatstāji iespraustas instrumentu atslēgas

- Pirms ieslēgšanas vienmēr pārbaudi, vai ir noņemtas atslēgas un regulēšanas instrumenti.

17. Izvairieties no neuzraudzītas darbības sākšanas.

- Pārliecinieties, vai slēdzis, ievietojot kontaktdakšu kontaktlīgzdā, ir izslēgts.

18. Strādājot ārā, izmantoji pagarinātājus.

- Brīvā dabā lietoji tikai atļautos pagarinātājus ar atbilstīgiem apzīmējumiem.
- Kabelsaivu izmantoji tikai notītā stāvoklī.

19. Vienmēr esiet uzmanīgs.

- Δ Pievērsiet uzmanību tam, ko jūs darāt. Strādājiet saprātīgi. Nelietojiet elektroinstrumentu, ja neesat koncentrējies.

20. Pārbaudiet, vai elektroinstruments nav bojāts.

- Pirms elektroinstrumenta turpmākas izmantošanas rūpīgi jāpārbauda, vai aizsargmehānismi vai viegli bojātas detaļas darbojas nevainojami un atbilstoši paredzētajam mērķim.
- Pārbaudiet, vai kustīgās detaļas darbojas nevainojami, neaizķeras un nav bojātas. Visas daļas pareizi jāuzmontē un jāizpilda visi nosacījumi, lai nodrošinātu nevainojamu elektroinstrumenta darbību.
- Bojāti aizsargmehānismi un detaļas atbilstoši jāsalabo atzītā remontdarbnīcā vai jānomaina, ja lietošanas instrukcijā nav norādīts citādi.
- Bojāti slēdži jānomaina klientu tehniskās apkalpošanas darbnīcā.
- Neizmantojiet neatbilstīgus vai bojātus pieslēguma vadus.
- Nelietojiet elektroinstrumentus, kuriem nevar ieslēgt un izslēgt slēdzi.

21. UZMANĪBU!

- Citu darba instrumentu un piederumu lietošana var izraisīt savainošanās risku.

22. Elektroinstrumenta remontu uzticiet veikt kvalificētam elektriķim.

- Šis elektroinstruments atbilst attiecīgajiem drošības noteikumiem. Remontu drīkst veikt tikai kvalificēts elektriķis, turklāt jāizmanto oriģinālās rezerves daļas, citādi ar lietotāju var notikt nelaimes gadījumi.

Brīdinājums! Šis elektroinstruments darba laikā rada elektromagnētisko lauku. Šis lauks noteiktos apstākļos var traucēt aktīvo vai pasīvo medicīnisko implantu darbību. Lai mazinātu nopietnu vai nāvējošu savainojumu risku, personām ar medicīniskajiem implantiem pirms elektroinstrumenta lietošanas ieteicams konsultēties ar ārstu un ražotāju.

Drošības norādījumi kokvirpai

- Iepazīstieties ar ierīces īpašībām un virpošanas tehniku, pirms sākat lietot ierīci.
- Pārbaudiet visus darba materiālus, vai nav plaisu vai zaru. Līmētajiem savienojumiem pirms apgriešanas otrādi jābūt pilnīgi sacietējušiem.
- Pārliedcinieties, vai darba materiāls ir droši nofiksēts un visi uzliktni ir nostiprināti.
- Pirms ierīces ieslēgšanas pārliedcinieties, vai darba materiāls var brīvi griezties, pagriežot ar roku.
- Sargiet rokas un pirkstus no rotējošā darba materiāla.

- Izslēdziet ierīci un nogaidiet, līdz tā ir apstādinātā stāvoklī, pirms veicat iestatījumus darba materiālam, pakāļējam virpas balstam vai instrumenta balstam.
- Apkopi, iestatīšanu, kalibrēšanu un tīrīšanu drīkst veikt tikai tad, kad ir izslēgts motors.
- Ierīce ir paredzēta vienīgi izmantošanai ar virpošanas kaltiem.
- Vienmēr droši uzglabājiet virpošanas kaltus, pirms atstājat darba vietu.
- Nelietojiet kokvirpu bez pārsegumiem un aizsargmehānismiem.
- Griezējinstrumentiem jābūt asiem.
- Izmantojiet vismazāko ātrumu, ja sākat jaunu darba materiālu.
- Vienmēr apturiet kokvirpu ar vismazāko ātrumu. Ja kokvirpa darbojas tik ātri, ka vibrē, pastāv risks, ka darba materiāls tiks aizsviests vai griezējinstrumenti izrauts no rokām.
- Neļaujiet griezējinstrumentiem ieķerties darba materiālā. Kokmateriāls var tikt sašķelts vai aizsviests no virpas.
- Vienmēr pozicionējiet instrumenta balstu virs kokvirpas viduslīnijas, ja veidojat darba materiālu.
- Pirms jūs nostiprināt darba materiālu pie priekšējās plātnes, jums to vajadzētu iespējami rupji sagatavot, lai to padarītu iespējami apaļu. Tādējādi minimizē vibrācijas darba materiāla virpošanas laikā. Vienmēr droši nostipriniet darba materiālu pie priekšējās plātnes. Pretējā gadījumā darba materiāls var tikt aizsviests no kokvirpas.
- Izmantojiet sukas vai saspiesto gaisu, lai notīrītu koka skaidas; nekad nedarīet to ar rokām. Skaidas būs asas.
- Griezējinstrumentam vienmēr jāatrodas nekustīgi spīļpatronā un noregulētam tā, lai ierobežotu kokmateriāla gabala izvīzījumu. Tas samazina iespēju, ka instruments saplīšs vai salieksies.
- Kokvirpu nedrīkst šķērsot darbības laikā.
- Ievadiet darba materiālu griezējinstrumentā tikai pretēji griešanās virzienam. Darba materiālam vienmēr jāgriežas virzienā pret jums.
- Neatstājiet ierīci bez uzraudzības, ja tā ir pievienota pie kontaktligzdas, izslēdziet to un atvienojiet no kontaktligzdas, pirms jūs to atstājat.
- Šis ražojums nav rotaļlieta. Uzglabājiet bērniem nepieejamā vietā.
- Daži putekļi, kas rodas slīpēšanas, zāģēšanas, urbšanas un citu būvdarbu gadījumā, satur ķīmiskās vielas, par kurām ir zināms, ka tās izraisa vēzi, iedzimtas vainas vai citas reproduktīvas kaites. Šādu ķīmisko vielu piemēri ir šādi:
 - Svins no svīnu saturošām krāsām
 - Kristāliskā kramskābe no ķieģeļiem un cementa vai citiem mūru ražojumiem
 - Arsēns un hroms no ķīmiski apstrādātās koksnis

- Atkarībā no tā, cik bieži jūs veicat šo darbu, mainās risks. Lai mazinātu šo ķīmisko vielu iedarbību uz jums: Strādājiet labi vēdinātā zonā un izmantojiet atļautās aizsargierīces, piem., pretputekļu respiratorus, kuri ir īpaši izstrādāti tam, lai izfiltrētu mikroskopiski mazas daļiņas.
- Personām ar kardiostimulatoriem vajadzētu pirms lietošanas konsultēties ar ārstu. Elektromagnētiskie lauki kardiostimulatora tuvumā var radīt kardiostimulatora traucējumus vai tā atteici. Turklāt cilvēkiem ar kardiostimulatoriem vajadzētu:
 - Nepieļaujiet veikt darbu vienatnē.
- Veiciet pareizu apkopi un pārbaudi, lai nepieļautu elektrisko triecienu.
- Šajā lietošanas rokasgrāmatā aprakstītie brīdinājumi, piesardzības pasākumi un norādes nevar paredzēt visus iespējamus apstākļus un situācijas. Lietotājam jāsaprot, ka veselais cilvēka saprāts un piesardzība ir faktori, kurus nevar iestrādāt šajā ražojumā, bet gan tie jānodrošina lietotājam.

Papildu drošības norādījumi plānripu izmantošanai

- Pārliecinieties, vai plānripai ir pareizs izmērs, lai atbalstītu darba materiālu.
- Pārliecinieties, vai darba materiāls ir droši nostiprināts pie plānripas.
- Piegrieziet darba materiālu pirms montāžas uz plānripas pēc iespējas tuvāk galīgai formai.
- Plānripas virpošanai izmantojiet tikai skrāpja kaltu. Griežņa kalti var tikt viegli izrauti no rokām.
- Uzmaniet, lai virpošanas kalti nevarētu traucēt sprotskrūvēm, veidojot darba materiāla galīgos izmērus.

Atlikušie riski

Elektroinstruments ir konstruēts atbilstoši tehniskās attīstības līmenim un atzītiem drošības tehnikas noteikumiem. Tomēr darba laikā var rasties atsevišķi atlikušie riski.

- Apstrādājiet tikai augstvērtīgus kokmateriālus bez defektiem, piem.: zaru vietām, šķērseniskām plaisām, virsmas plaisām. Bojātam kokmateriālam ir tendence sašķelties, un tas rada risku darba izpildes laikā.
- Rūpīgi nesalīmēti kokmateriāli centrālās spēka ietekmē apstrādes laikā var sasprāgt.
- Pirms neapstrādāta darba materiāla iespiļēšanas to sazāģējiet kvadrātiskā formā, izcentrējiet un pievērsiet uzmanību pareizai iespiļēšanai. Nelīdzsvarota detaļa izraisa savainošanās risku.
- Savainošanās risks nedrošas instrumenta vadības gadījumā, ja nav precīzi iestatīts pievienojamais instrumenta balsts, kā arī ja virpošanas instruments ir neass. Priekšnosacījums pareizai virpošanai ir nebojāta un asi uzasināta kokvirpa.

- Veselības apdraudējums, ko rada rotējošs darba materiāls garu galvas matu un vaļīga apģērba gadījumā. Valkājiet individuālos aizsardzības līdzekļus, piemēram, matu tīkliņu un cieši pieguļošu apģērbu.
- Veselības apdraudējums, ko rada koka putekļi vai koka skaidas. Valkājiet individuālos aizsardzības līdzekļus, piemēram, acu aizsargu un pretputekļu respiratoru.
- Veselības apdraudējums ar strāvu, izmantojot nepienācīgus elektropieslēguma vadus.
- Neskatoties uz visiem veiktajiem pasākumiem, var saglabāties arī slēpti atlikušie riski.
- Atlikušos riskus var mazināt, ja tiek ievēroti "Drošības norādījumi" un "Noteikumiem atbilstoša lietošana", kā arī lietošanas instrukcija kopumā.
- Pirms regulēšanas vai apkopes darbu veikšanas izslēdziet ierīci un atvienojiet tīkla kontaktspraudni.

6. Tehniskie raksturlielumi

Maiņstrāvas motors	220 - 240 V~ 50 Hz
Jauda	550 vatu
Darbības režīms	S1 *
Apgriezienu skaits tukšgaitā	800 - 3000 min ⁻¹
Maks. darba materiāla garums	600 mm
Maks. darba materiāla Ø	25 cm
Darbvārpstas priekšgala vītne	M 18 x 1,5
Svars apm.	6,7 kg
Konstruktīvie izmēri G x P x A	1010 x 154 x 215 mm

* Darba režīms S1, ilgstošas lietošanas režīms

Trokšņu vērtības

Trokšņu vērtības bija noteiktas atbilstoši standarta EN 61029 prasībām.

Skaņas spiediena līmenis L _{pA}	86,6 dB(A)
Kļūda K _{pA}	3 dB
Skaņas jaudas līmenis L _{WA}	99,6 dB(A)
Kļūda K _{WA}	3 dB

Lietojiet dzirdes aizsargus.

Trokšņu iedarbība var izraisīt dzirdes zudumu. Vibrācijas summārās vērtības (triju virzienu vektoru summa) noteiktas atbilstoši standarta EN 61029 prasībām.

7. Darbības pirms lietošanas sākšanas

- Atveriet iepakojumu un uzmanīgi izņemiet ierīci.
- Noņemiet iepakojuma materiālu, kā arī iepakojuma un transportēšanas stiprinājumus (ja tādi ir).
- Pārbaudiet, vai piegādes komplekts ir pilnīgs.
- Pārbaudiet, vai ierīce un piederumi transportēšanas laikā nav bojāti.
- Ja iespējams, uzglabājiet iepakojumu līdz garantijas termiņa beigām.

UZMANĪBU!

Ierīce un iepakojuma materiāls nav rotaļlietas! Bērni nedrīkst rotaļāties ar polimēru materiāla maisiņiem, plēvēm un sīkām detaļām! Pastāv norīšanas un nosmakšanas risks!

- Ierīce stabili jāuzstāda, proti, pieskrūvējot pie darbgalda, apakšējā rāmja vai tml.
- Pirms lietošanas sākšanas pareizi jāuzstāda visi pārsegi un drošības mehānismi.
- Raugieties, lai jau apstrādātajā kokmateriālā nebūtu svešķermeņu, piemēram, naglu, skrūvju utt.
- Pirms ierīces pieslēgšanas pārlicinieties, ka uz datu plāksnītes norādītā informācija sakrīt ar elektrotīkla parametriem.
- Pievienojiet ierīci tikai pie pienācīgi ierīkotās kontaktligzdas ar zemējuma kontaktu, kurai ir vismaz 16 A drošinātājs.

8. Uzstādīšana un lietošana

⚠ Brīdinājums! Savainojumu risks!

Sagatavojiet darba vietu, kurā vēlaties uzstādīt elektroinstrumentu. Nodrošiniet pietiekamu vietu, lai garantētu drošu un netraucētu lietošanu. Elektroinstrumenti ir izstrādāti darbam slēgtās telpās, un tas jāuzstāda uz līdzenas un cietas pamatnes.

⚠ Svarīgi! Atvienojiet tīkla kontaktspraudni, pirms veicat ierīces apkopes, atiestatīšanas vai montāžas darbus!

Ierīces nostiprināšana (1. att.)

Pirms lietošanas sākšanas ierīce jāpieskrūvē pie darbgalda, apakšējā rāmja vai tml. Šim nolūkam lietojiet garencaurumus (A).

Instrumenta balsta montāža (1.; 4. att.)

1. Ievietojiet instrumenta balstu (6) instrumenta pamatnes (5) urbumā.
2. Nostipriniet instrumenta balstu (6) vajadzīgajā augstumā, izmantojot fiksācijas skrūvi (13).
- 3.

Instrumenta balsta iestatījums (1.; 4. att.)

1. Instrumenta balsta (6) augstumu var noregulēt, atskrūvējot fiksācijas skrūvi (13).
2. Lai noregulētu instrumenta balsta (6) garumu atbrīvojiet instrumenta balsta iespīlēšanas sviru (14). Instrumenta balsts (6) jāpievirza pie darba materiāla cik vien tuvu iespējams bez pieskaršanās.
3. Atkārtoti pievelciet instrumenta balsta iespīlēšanas sviru (14).

Pakalējā virpas balsta iestatījums (1.; 5. att.)

1. Atbrīvojiet pakalējā virpas balsta (9) iespīlēšanas sviru (11), lai noregulētu attālumu starp pakalējo virpas balstu (9) un darbvārpstas balsta vilkmes centru (4).
2. Lai noregulētu iespīlēšanas spiedienu, izmantotiet rokriteni (10) un nostipriniet ar pretuzgriezni (8).

Brīdinājums! Uzmaniet, lai instrumenta balsts (6) būtu stingri pievilkts, un nevarētu pagriezties pret darba materiālu.

Nostipriniet darba materiālu darbvārpstas balsta vilkmes centrā (1. att.)

1. Lokalizējiet darba materiāla vidu, abos galos precīzi uzzīmējot diagonālas līnijas. Šo abu līniju krustpunkts parāda darba materiāla viduspunktu.
2. Darba materiāla vienā galā veiciet apm. 2 mm dziļu zāģējumu gar diagonālēm, lai iestiprinātu darbvārpstas balsta vilkmes centru (4).
3. Ar koka āmuru (nav iekļauts piegādes komplektā) dzeniet darbvārpstas balsta vilkmes centru (4) tajā vietā, kurā diagonāles krusto darba materiāla galu. Uzmaniet, lai pasargātu darbvārpstas balsta vilkmes centra (4) vītnes galu tā, ka neviens priekšmets nebojā vītņi.
4. Nozāģējiet darba materiāla stūrus, ja galu diametrs ir lielāks par 5 cm x 5 cm, lai virpošanu padarītu vienkāršāku un drošāku.
5. Izmēriet darba materiāla kopgarumu ar darbvārpstas balsta vilkmes centru (4) un centrēšanas tapu (7) katrā galā.
6. Atbrīvojiet pakalējā virpas balsta (9) iespīlēšanas sviru un noregulējiet attālumu starp darbvārpstas balsta vilkmes centru (4) un centrēšanas tapu (7) tā, lai veidotos mazliet lielāks attālums, nekā darba materiāla izmērītais kopgarums.
7. Pieskrūvējiet darbvārpstas balsta vilkmes centru (4) ar darba materiālu uz centrēšanas tapas (7), izmantojot rokriteni (10).
8. Nostipriniet pretuzgriezni (8) pie pakalējā virpas balsta (9).
9. Noregulējiet instrumenta pamatni (5) ar instrumenta balstu (6) apm. 3 mm attālumā no darba materiāla.

Uzmanību! Pirms ierīces palaišanas pārbaudiet izvietojumu, ar roku griežot darba materiālu, lai pārlicinātos, vai ir pietiekami brīvas vietas, un tas nesaskaras ar instrumenta balstu (6).

Plānripas izmantošana:(3. att.)

Plānripas izmantošanai:

- Plānripa (15) sniedz stingru un drošu atbalstu lielam skaitam virpoto priekšmetu, piem., plāksnēm, traukiem, bļodām un apaļām detaļām.

Plānripas montāža:

1. Atbrīvojiet darbvārpstas balsta vilkmes centru (4) un noņemiet no darbvārpstas.
2. Uzskrūvējiet plānripu (15) uz darbvārpstas balsta darbvārpstas un pievelciet manuāli ar uzgriežņu atslēgu.

Darba materiāla stiprināšana uz plānripas:

Darba materiāli, kurus nevar apstrādāt ar darbvārpstas balsta vilkmes centru (4), tā vietā jāuzstāda uz plānripas (15) vai saderīgās detaļas, piem., spīļpatronas vai koka kluča.

1. Pirms montāžas uz plānripas (15) piegrieziet darba materiālu pēc iespējas tuvāk galīgai formai.
2. Stingri nostipriniet plānripu (15) uz darba materiāla. Atkarībā no darba materiāla to var izdarīt ar kokskrūvēm (nav iekļautas piegādes komplektā), kuras ieskrūvē tieši darba materiālā. Ja paredzami šķērsriezumi nepieļauj skrūvju izmantošanu, tad var būt nepieciešama saderīgā detaļa. Aizmugures detaļu var izgatavot no lietotas koksnes kluča ar divām plakanām un paralēlām pretējām virsmām. Identificējiet un atzīmējiet nesošās detaļas vidu.

Nesošā detaļa (klucis) jāsalīmē ar darba materiālu un jāsavieno ar nesošo detaļu, kuru tad ar skrūvēm (nav iekļautas piegādes komplektā) nostiprina pie plānripas (15). Šajā gadījumā iespējami nesošo detaļu uz darba materiāla un nogaidiet, līdz līme būs izžuvusi atbilstoši līmes ražotāja ieteikumam. Ja nav pieļaujama skrūvju izmantošana darba materiālā, tad darba materiālu var pielīmēt, spraugā ievietojot papīra gabalu. Tas nodrošina vēlāku atvienošanu bez darba materiāla bojāšanas. Tikai neizmantojiet koniskās kokskrūves. Neizmantojiet kokskrūves ar konisku galvu.

Uzmanību! Uzmaniet virpošanas kaltu, lai tas nesaskartos ar sprostskrūvēm, veidojot darba materiāla galīgos izmērus.

Ieslēgšana un izslēgšana (1. att.)

- Nospiediet ieslēgšanas / izslēgšanas slēdzi (2 / "I"), lai palaistu ierīci.
- Nospiediet ieslēgšanas / izslēgšanas slēdzi (2 / "0"), lai apturētu ierīci.

Uzmanību! Ierīce uzreiz sāk darboties ar neregulēto apgriezību skaitu.

Apgriezību skaita regulēšana (1. att.)

Pareizais apgriezību skaits jāneregulē atkarībā no apstrādājamā darba materiāla.

Elektroniskā apgriezību skaita regulēšana:

Izmantojot elektronisko apgriezību skaita regulēšanu, varat laideni regulēt apgriezību skaitu: Neregulējiet apgriezību skaitu, izmantojot apgriezību skaita regulatoru (3).

Svarīga informācija lietošanai

- Mēs iesakām iepazīties ar specializēto literatūru par virpošanas tehniku.
- Izvēloties kokmateriālu virpošanas darbiem, ievērojiet zarus un nosēšanās kustības. Izmantojiet tikai kokmateriālu bez plaisām un zariem (nelielu zaru gadījumā jāievēro ar virpošanas instrumentu izdarāmais spiediens).
- Ar roku vienmēr pārbaudiet, vai tiek droši ievērota veidojamā detaļa. Brīdinājums! Atvienojiet tīkla kontaktspraudni!
- Izmantojiet tikai oriģinālo virpošanas instrumentu, kas ir ass.
- Virpojot koka diskus, nestāviet darba materiāla kustības trajektorijā.
- Piegrieziet lielas un nevienmērīgas veidojamās detaļas ar lentzāģi vai finierzāģīti iespējami piemērotā stāvoklī. Ja veidojamās detaļas ir ļoti nevienmērīgas, tas rada risku jūsu veselībai un ierīces darbmūžam.
- Vienmēr sāciet ar vismazāko ātrumu jauniem darba materiāliem un palieliniet to, pieaugot virpojamā darba materiāla masīvimam.
- Neizmantojiet koka diskus ar rukuma plaisām, jo tie centrālās spēku iedarbībā rada augstu plīšanas risku.
- Nepārsniedziet maksimālos darba materiāla izmērus.
- Instrumentiem, kuri tiek nosprostoti: Vispirms atvienojiet tīkla kontaktspraudni, pirms sākat trūkumu atklāšanu.
- Virpošanas darbiem nostājieties pie ierīces, tā ka varat efektīvi vadīt kaltu uz instrumenta balsteņa.
- Izmantojiet tikai griezējinstrumentus, kas ieteicami virpošanas darbiem.

9. Transportēšana

1. Izslēdziet elektroinstrumentu pirms katras transportēšanas un atvienojiet to no elektroapgādes.
2. Pārnēsājiet elektroinstrumentu vismaz divatā. Pārnēsājiet elektroinstrumentu aiz ierīces statņa (12).

3. Pasargājiet elektroinstrumentu no triecieniem, grūdieniem un spēcīgām vibrācijām, piem., transportējot transportlīdzekļos.
4. Nodrošiniet elektroinstrumentu pret apgāšanos un pārvietošanos.
5. Nekad neizmantojiet aizsargmehānismus lietošanai vai transportēšanai.

10. Tīrīšana un apkope

⚠ Brīdinājums!

Pirms jebkādiem regulēšanas, tehniskās uzturēšanas vai remonta darbiem atvienojiet tīkla kontaktspraudni!

Vispārējie apkopes pasākumi

Laiku pa laikam ar salveti noslaukiet skaidas un putekļus no ierīces. Lai pagarināta instrumenta darbību, reizi mēnesī ieeļļojiet rotējošās detaļas. Neēļļojiet motoru.

Plastmasas tīrīšanai nelietojiet kodīgus līdzekļus.

Apkope

Ierīces iekšpusē neatrodas daļas, kam būtu nepieciešama apkope.

Servisa informācija

Jāievēro, ka šim ražojumam šādas daļas ir pakļautas lietošanas vai dabiskajam nodilumam, vai šādas daļas ir nepieciešamas kā patērējamie materiāli.

Nodilstošās detaļas*: Virpošanas kalts

* nav obligāti iekļauts piegādes komplektā!

11. Glabāšana

Glabājiet ierīci un tās piederumus tumšā, sausā un nesalstošā, kā arī bērniem nepieejamā vietā. Ieteicamā glabāšanas temperatūra ir 5-30°C.

Glabājiet elektroinstrumentu oriģinālajā iepakojumā. Nosedziet elektroinstrumentu, lai to aizsargātu pret putekļiem vai mitrumu.

Uzglabājiet lietošanas instrukciju pie elektroinstrumenta.

12. Pieslēgšana elektrotīklam

Instalētais elektromotors ir pieslēgts darbam gatavā veidā. Pieslēgums atbilst attiecīgajiem VDE un DIN noteikumiem. Klienta elektrotīkla pieslēgumam un izmantotajam pagarinātājam jāatbilst šiem noteikumiem.

Bojāts elektropieslēguma vads

Elektropieslēguma vadiem bieži rodas izolācijas bojājumi.

To iemesli var būt šādi:

- saspīestas vietas, ja pieslēguma vadi stiepjas caur logu vai durvju ailu;
- lūzuma vietas pieslēguma vada nepareizas nostiprināšanas vai izvietošanas dēļ;
- griezuma vietas pieslēguma vada pārbraukšanas dēļ;
- izolācijas bojājumi, izraujot no sienas kontaktligzdas;
- plaisas izolācijas novecošanās dēļ.

Šādus bojātus elektropieslēguma vadus nedrīkst izmantot, un izolācijas bojājumu dēļ tie ir bīstami dzīvībai.

Regulāri pārbaudiet pieslēguma vadus, vai tiem nav bojājumu. Ievērojiet, lai pārbaudes laikā pieslēguma vads nebūtu pievienots elektrotīklam.

Elektropieslēguma vadiem jāatbilst attiecīgajiem VDE un DIN noteikumiem. Izmantojiet tikai pieslēguma vadus ar marķējumu H05VV-F.

Tipa nosaukuma uzdruka uz pieslēguma vada ir obligāta.

Maiņstrāvas motors

- Tīkla spriegumam jābūt 220 - 240 V~.
- Pagarinātājiem līdz 25 m garumam jābūt 1,5 kvadrātmilimetru šķērsriezumiem.

Pieslēgšanu un remontu drīkst veikt tikai kvalificēts elektriķis.

Jautājumu gadījumā norādiet šādus datus:

- motora strāvas veids;
- ierīces datu plāksnītē norādītie dati;
- motora datu plāksnītē norādītie dati.

13. Likvidācija un atkārtota izmantošana

Ierīce atrodas iepakojumā, lai izvairītos no bojājumiem transportēšanas laikā.

Iepakojums ir izejmateriāls, un to var izmantot atkārtoti vai nodot izejvielu aprītē. Ierīce un tās piederumi ir no dažādiem materiāliem, piemēram, metāla un plastmasas.

Bojātās detaļas jānodod īpašo atkritumu pārstrādei. Jautājiet specializētā veikalā vai pašvaldībā!

Nolietotās iekārtas nedrīkst izmest mājsaimniecības atkritumos!







Šis simbols norāda uz to, ka šo ražojumu saskaņā ar Direktīvu par elektrisko un elektronisko iekārtu atkritumiem (2012/19/ES) un vietējiem likumiem, nedrīkst utilizēt kopā ar mājsaimniecības atkritumiem. Šis ražojums jānodod šim nolūkam paredzētajā savākšanas vietā. To var izdarīt, piem., atdodot to atpakaļ tirdzniecības vietā, kad pērk līdzīgu ražojumu, vai nododot pilnvarotā savākšanas vietā, kas atbildīga par elektrisko un elektronisko iekārtu atkritumu otrreizējo pārstrādi.

Nelietpratīga rīkošanās ar nolietotām iekārtām sakarā ar potenciāli bīstamām vielām, kuras bieži vien satur elektrisko un elektronisko iekārtu atkritumi, var negatīvi ietekmēt apkārtējo vidi un cilvēku veselību. Lietpratīgi utilizējot šo ražojumu, jūs veicināt dabas resursu efektīvu lietošanu. Informāciju par nolietoto iekārtu savākšanas vietām jūs saņemsiet savā pašvaldībā, atkritumu utilizācijas sabiedriskajā organizācijā, pilnvarotajā iestādē, kas atbildīga par elektrisko un elektronisko iekārtu atkritumu utilizāciju vai tuvākajā atkritumu izvešanas uzņēmumā.

14. Traucējumu novēršana

Traucējums	Iespējamais cēlonis	Novēršana
Griezuma kvalitāte ir slikta.	Griezējinstrumentu ir neass.	Asiniet vai nomainiet griezējinstrumentu.
	Pārāk agresīvi griezts.	Samaziniet darba spiedienu.
	Griezējinstrumentu pozicionē zem darba materiāla viduslīnijas.	Nolaidiet griezējinstrumentu maksimāli 3 mm virs darba materiāla vidus.
	Pārāk mazs griešanās ātrums	Ātruma regulēšana
Pārmērīgas vibrācijas plānu darba materiālu virpošanas laikā.	Griezējinstrumentu atrodas zem darba materiāla viduslīnijas.	Paceliet griezējinstrumentu atbilstoši darba materiāla viduslīnijai.
	Pārāk agresīvi griezts.	Samaziniet darba spiedienu.
Pārmērīgas vibrācijas lielu darba materiālu vai blodu virpošanas laikā.	Darbvārpstas balsts un / vai pakalējais virpas balsts nelietpratīgi izvietots darba materiāla galos.	Pārbaudiet, vai darbvārpstas balsta un / vai pakalējā virpas balsta darba materiāla smailes ir pareizi piestiprinātas darba materiāla vidū.
	Darba materiāls nav līdzsvarots.	Grieziet darba materiāla galu, līdz darba materiāls ir līdzsvarots.
Kokvirpa negriežas.	Kabelis nav pievienots pie kontaktligzdas.	Pievienojiet pie kontaktligzdas.
Kokvirpa neizslēdzas.	Bojāts vai defektīvs tīkla slēdzis un / vai iekšējie kabeļu savienojumi.	Nekavējoties atvienojiet kokvirpas kontaktspraudni no kontaktligzdas. Lietojiet kokvirpu tikai tad, ja kvalificēts servisa tehniķis to ir salabojis.

Vysvetlenie symbolov na prístroji

	<p>Pozor! Nebezpečenstvo ohrozenia života, riziko zranenia alebo poškodenia náradia v prípade nedodržania pokynov!</p>
	<p>Pred uvedením do prevádzky si prečítajte návod na obsluhu a bezpečnostné upozornenia a dodržiavajte ich!</p>
	<p>Noste ochranu sluchu!</p>
	<p>Noste sieťku na vlasy!</p>
	<p>Noste ochranné okuliare!</p>
	<p>Používanie rukavíc je zakázané!</p>
	<p>Trieda ochrany II (dvojitá izolácia)</p>

Obsah:	Strana:
1. Úvod	80
2. Popis prístroja.....	80
3. Rozsah dodávky	80
4. Správny spôsob použitia	80
5. Bezpečnostné pokyny	81
6. Technické údaje.....	83
7. Pred uvedením do prevádzky.....	84
8. Zloženie a obsluha	84
9. Preprava	86
10. Čistenie und Údržba.....	86
11. Skladovanie.....	86
12. Elektrická prípojka.....	86
13. Likvidácia a recyklácia	87
14. Odstraňovanie porúch.....	87

1. Úvod

Výrobca: scheppach

Fabrikation von Holzbearbeitungsmaschinen GmbH
Günzburger Straße 69
D-89335 Ichenhausen

Vážení zákazníci,

Želáme Vám veľa zábavy a úspechov pri práci s Vaším novým prístrojom.

Poznámka:

V súlade s platnými zákonmi, ktoré sa týkajú zodpovednosti za výrobok, výrobca zariadenia nepreberá zodpovednosť za poškodenia výrobku alebo za škody spôsobené výrobkom, ku ktorým došlo z nasledujúcich dôvodov:

- nesprávnej manipulácie,
- nedodržania pokynov na obsluhu,
- opravy vykonanej treťou stranou, opravy nevykonanej v autorizovanom servise,
- montáže neoriginálnych dielcov alebo použitia neoriginálnych dielcov pri výmene,
- iného než špecifikované použitia,
- poruchy elektrického systému, ktorá bola spôsobená nedodržaním elektrických predpisov a predpisov VDE 0100, DIN 57113, VDE0113.

Odporúčame:

Pred montážou a uvedením do prevádzky si prečítajte celý text návodu na obsluhu.

Tento návod na obsluhu vám má uľahčiť oboznámenie sa s vaším strojom a využitie možností jeho použitia podľa určenia.

Návod na obsluhu obsahuje dôležité pokyny a upozornenia, ako bezpečne, odborne a hospodárne pracovať so strojom, a ako zabrániť nebezpečenstvu, ušetriť náklady za opravy, znížiť stratové časy a zvýšiť spoľahlivosť a životnosť stroja.

K bezpečnostným ustanoveniam tohto návodu na obsluhu musíte navyše bezpodmienečne dodržiavať predpisy svojej krajiny, platné pre prevádzku stroja.

Uchovávajte návod na obsluhu pri stroji v ochrannom puzdre, chránený pred nečistotou a vlhkosťou. Každý pracovník obsluhy si ho musí pred začatím práce prečítať a starostlivo dodržiavať. Na stroji smú pracovať len osoby, ktoré sú poučené v používaní stroja, a informované o nebezpečenstvách s tým spojených.

Okrem bezpečnostných pokynov v tomto návode na obsluhu a osobitných predpisov vo Vašej krajine, musíte dodržiavať všeobecne uznané technické pravidlá určené na fungovanie prístrojov.

Nepreberáme ručenie za žiadne nehody alebo škody, ktoré vznikli nedodržaním tohto návodu a bezpečnostných upozornení.

2. Popis prístroja

1. Motorová jednotka
2. Zapínač/vypínač
3. Regulátor otáčok
4. Centrum pohonu vretenníka
5. Podpera nástroja
6. Dosadacia plocha nástroja
7. Strediaci hrot
8. Poistná matica
9. Koník
10. Ručné koleso
11. Upínacia páka koníka
12. Lôžko stroja
13. Fixačná skrutka
14. Upínacia páka dosadacej plochy nástroja
15. Upínacia platňa

3. Rozsah dodávky

- 1 Motorová jednotka
- 1 Centrum pohonu vretenníka
- 1 Dosadacia plocha nástroja
- 1 Podpera nástroja
- 1 Strediaci hrot
- 1 Koník
- 1 Lôžko stroja
- 1 Upínacia platňa
- 2 kľúče na skrutky veľ. 24
- 1 Upínacia páka dosadacej plochy nástroja (predmontovaná)
- 8 Upevňovacie skrutky (B)
- 1 Preklad originálneho návodu na obsluhu

4. Správny spôsob použitia

Sústruh slúži len na obrábanie dreva pomocou vhodných sústružníckych nožov.

Stroj spĺňa požiadavky aktuálne platnej smernice EÚ pre strojové zariadenia.

Vždy sa musia dodržiavať pokyny týkajúce sa bezpečnosti, pracovných postupov a údržby a tiež rozmery uvedené v technických údajoch.

Vždy sa musia dodržiavať platné predpisy týkajúce sa prevencie nehôd a tiež všetky ostatné predpisy týkajúce sa bezpečnosti.

Stroj smú používať, udržiavať alebo opravovať iba zaškolené osoby, ktoré sú s ním oboznámené a ktoré boli informované o súvisiacich rizikách. Neoprávnené úpravy stroja rušia zodpovednosť výrobcu za škody vyplývajúce z vykonania týchto úprav.

Stroj sa môže používať iba s pôvodným príslušenstvom a originálnymi pracovnými nástrojmi od výrobcu.

Akékoľvek iné použitie je považované za nesprávne použitie. Výrobca vylučuje zodpovednosť za následné škody, toto riziko nesie výhradne užívateľ.

△ Prosím berte ohľad na skutočnosť, že naše prístroje neboli svojim určením konštruované na profesionálne, remeselnícke ani priemyselné použitie. Nepreberáme žiadne záručné ručenie, ak sa prístroj bude používať v profesionálnych, remeselníckych alebo priemyselných prevádzkach ako aj na činnosti rovnocenné s takýmto použitím.

5. Bezpečnostné pokyny

△ **Pozor! Pri používaní elektrických prístrojov je nutné na ochranu pred zásahom elektrickým prúdom, pred nebezpečenstvom poranenia a nebezpečenstvom požiaru dodržiavať nasledujúce základné bezpečnostné upozornenia. Predtým ako použijete tento elektrický prístroj, prečítajte si všetky bezpečnostné upozornenia a dobre ich uschovajte.**

Bezpečná práca

1. **Udržujte Vaše pracovisko vždy v čistom stave**
 - Neporiadok na pracovisku môže spôsobiť nebezpečenstvo úrazu.
2. **Dbajte na vplyvy okolia**
 - Nevystavujte elektrické prístroje dažďu.
 - Nepoužívajte elektrické nástroje vo vlhkom alebo mokrom prostredí.
 - Postarajte sa o dobré osvetlenie. Nepoužívajte elektrické prístroje v blízkosti horľavých tekutín alebo plynov.
 - Elektrické prístroje nepoužívajte na miestach, kde hrozí nebezpečenstvo vzniku požiaru alebo výbuchu.
3. **Chráňte sa pred elektrickým úrazom**
 - Zabráňte telesnému dotyku s uzemnenými predmetmi, ako napríklad potrubnými rúrami, radiátormi, pecami, chladničkami.
4. **Zabráňte prístupu ďalších osôb!**
 - Iným osobám, hlavne deťom, zabráňte kontaktu s nástrojom alebo káblom. Udržiavajte ich v dostatočnej vzdialenosti od pracovnej oblasti.
5. **Ukladajte Vaše prístroje na bezpečnom mieste**
 - Nepoužívané nástroje musia byť uskladnené v suchej, uzatvorenej miestnosti a mimo dosahu detí.
6. **Nepreťažujte Vaše prístroje**
 - Práca je dôkladnejšia a bezpečnejšia v rozmedzí uvedeného výkonu prístroja.
7. **Používajte vždy správny nástroj**
 - Nepoužívajte na ťažké práce nástroje alebo prídavné prípravky s príliš slabým výkonom.
 - Nepoužívajte náradia na účely a práce, na ktoré neboli určené, napríklad v žiadnom prípade nepoužívajte ručnú kruhovú pílu na stínanie stromov alebo rezanie konárov.

8. **Pri práci používajte vhodný pracovný odev**
 - Nenoste pri práci s prístrojom voľné oblečenie ani šperky. Môžu byť totiž zachytené pohyblivými súčiastkami.
 - Pri prácach vonku sa odporúčajú gumené rukavice a protišmyková pevná obuv.
 - Ak máte dlhé vlasy, používajte sieťku na vlasy.
9. **Používajte ochranný výstroj**
 - Noste ochranné okuliare.
 - Pri prácach, pri ktorých sa vytvára prach, noste ochrannú masku.
10. **Zariadenie pripojte na odsávanie prachu, ak budete obrábať drevo.**
 - Ak sú k dispozícii prípojky na odsávanie prachu a prípojky zachytávacieho zariadenia, presvedčte sa, či sú tieto pripojené a správne použité.
 - Prevádzka v uzatvorených priestoroch dovolená iba s vhodným odsávacím zariadením.
11. **Nepoužívajte kábel na iné účely.**
 - Nenoste prístroj zavesený za elektrický kábel a nepoužívajte ho na vyťahovanie zástrčky von zo zásuvky. Chráňte elektrický kábel pred teplom, olejom a ostrými hranami.
12. **Zaistite obrábaný materiál**
 - Pri dlhých obrobkoch je žiaduca prídavná podpera (stôl, kozlíky atď.) na zabránenie prevráteniu stroja.
 - Obrobok vždy pevne zatlačte proti pracovnej doske a dorazu, aby sa zabránilo kývaniu, príp. otáčaniu obrobku.
13. **Vyhýbajte sa abnormálnemu držaniu tela.**
 - Postarajte sa o bezpečný postoj a neustále udržiavajte rovnováhu.
 - Vyhýbajte sa „nešikovným“ polohám rúk, pri ktorých by ste mohli nečakaným skĺznutím jednej alebo oboch rúk prísť do kontaktu s pílovým kotúčom.
14. **Dôkladne ošetrte Vaše prístroje**
 - Udržujte Vaše prístroje vždy ostré a čisté, aby ste mohli pracovať dôkladne a bezpečne.
 - Dodržiavajte predpisy pre údržbu a pokyny pre výmenu nástrojov.
 - Pravidelne kontrolujte zástrčku a kábel, a pri eventuálnom poškodení ich nechajte vymeniť autorizovaným odborníkom.
 - Pravidelne kontrolujte predlžovací kábel a nahradte káble, ktoré sú poškodené.
 - Udržujte rukoväte a držadlá suché a čisté od oleja a tukov.
15. **Zástrčku vytiahnite zo zásuvky.**
 - Pri bežiacom pílovom kotúči nikdy neodstraňujte triesky, piliny ani zaseknuté kusy dreva.
 - Pri nepoužívaní elektrického prístroja, pred údržbou a pri výmene nástrojov, napr. pílového kotúča, vrtáka, frézy.

16. Nezabudnite v prístroji zastrčené nástrojové kľúče

- Pred zapnutím vždy skontrolujte, že sa na prístroji nenachádzajú žiadne kľúče a nastavovacie nástroje.

17. Zabráňte neúmyselnému nábehu

- Uistite sa, že je spínač pri zasunutí zástrčky do zásuvky vypnutý.

18. Pre vonkajšiu oblasť používajte predlžovací kábel.

- Na voľnom priestranstve používajte iba povolené a príslušne označené predlžovacie káble.
- Používajte káblový bubon iba v rozvinutom stave.

19. Buďte opatrní.

- ⚠ Dávajte pozor na to, čo robíte. Pri práci používajte rozum. Elektrický prístroj nepoužívajte, ak sa nesústreďíte.

20. Pravidelne kontrolujte prípadné poškodenia vášho prístroja

- Pred ďalším používaním prístroja starostlivo skontrolovať, či sú ochranné zariadenia alebo ľahko poškodené súčiastky stále v náležitom funkčnom stave podľa predpisov.
- Skontrolujte, či je funkcia všetkých pohyblivých dielov prístroja v poriadku, t.j. či nedochádza k ich blokovaniu alebo nie sú poškodené. Všetky diely musia byť správne namontované, aby sa zabezpečila bezpečnosť prístroja.
- Poškodené ochranné zariadenia a súčiastky musia byť odborne opravené alebo vymenené v zákazníckom servise, pokiaľ nie je v návodoch na obsluhu uvedené inak.
- Poškodené spínače musia byť nahradené v zákazníckom servise.
- Nepoužívajte poškodené alebo poškodené prípojné káble.
- V žiadnom prípade nepoužívajte prístroje, ak na nich nie je možné vypnúť a zapnúť ich vypínač.

21. Pozor!

- Používanie iných nástrojov a iného príslušenstva môže pre vás znamenať nebezpečenstvo poranenia.

22. Elektrický prístroj nechajte opraviť vyučeným elektrikárom.

- Tento elektrický prístroj je v súlade s príslušnými bezpečnostnými smernicami. Opravy smie vykonávať len odborný elektrikár, v opačnom prípade môže dôjsť k úrazu obsluhujúcej osoby.

Varovanie! Tento elektrický prístroj vytvára počas prevádzky elektromagnetické pole. Toto pole môže za určitých okolností ovplyvniť aktívne alebo pasívne implantáty. Na zníženie nebezpečenstva závažných alebo smrteľných poranení odporúčame osobám s implantátmi prekonzultovať situáciu so svojim lekárom a výrobcom implantátu ešte predtým, ako začnú obsluhovať elektrický prístroj.

Bezpečnostné upozornenia pre sústruh

- Pred uvedením stroja do prevádzky sa oboznámte s vlastnosťami stroja a technikou sústruhu.
- Skontrolujte všetky obrobky na prítomnosť trhlín alebo konárov. Lepené spoje musia byť pred obrátením úplne vytvrdené.
- Uistite sa, že obrobok je bezpečne zablokovaný a všetky nastavce zaistené.
- Pred zapnutím stroja zaistite, aby sa dal obrobok voľne otáčať rukou.
- Držte ruky a prsty v bezpečnej vzdialenosti od rotujúceho obrobku.
- Pred vykonaním nastavení na obrobku, koníku alebo podložke pod nástroj vypnite stroj a počkajte, kým sa zastaví.
- Údržba, nastavenie, kalibrácia a čistenie sa smú vykonávať iba pri vypnutom motore.
- Stroj je určený len na použitie so sústružníckymi dĺžkami.
- Skôr ako opustíte pracovisko, sústružnícke dĺžky
- vždy bezpečne uschovajte.
- Sústruh neprevádzkujte bez krytov a ochranných zariadení.
- Rezné nástroje udržiavajte ostré.
- Keď začnete obrábať nový obrobok, použite najnižšiu rýchlosť.
- Sústruh vždy zastavujte pri najnižšej rýchlosti. Keď sústruh beží tak rýchlo, že vibruje, hrozí nebezpečenstvo vymrštenia obrobku alebo vytrhnutia rezného nástroja z rúk.
- Nedovoľte, aby sa rezný nástroj zaboril do obrobku. Drevo sa môže rozštípiť alebo vymrštiť zo sústruhu.
- Keď tvarujete obrobok, dosadaciú plochu nástroja vždy umiestnite nad stredovú čiaru sústruhu.
- Skôr ako obrobok upevníte na čelný panel, mali by ste ho vždy čo najhrubšie obrobiť, aby bol čo najobľejší. Tým sa minimalizujú vibrácie pri sústružení obrobku. Obrobok vždy bezpečne upevnite na čelný panel. V opačnom prípade sa môže obrobok vymrštiť zo sústruhu.
- Na odstraňovanie triesok používajte kefu alebo stlačený vzduch, nikdy ich neodstraňujte rukami. Triesky budú ostré.
- Rezný nástroj musí byť vždy pevne v skľučovadle a nastavený tak, aby bol obmedzený presah stĺpika. To znižuje možnosť, že sa nástroj zlomí alebo ohne.

- Počas prevádzky je zakázané prechádzať cez sústruh.
- Obrobok zavádzajte do rezného nástroja iba proti smeru otáčania. Obrobok sa musí vždy otáčať smerom k vám.
- Zariadenie nikdy nenechávajte bez dozoru, keď je pripojené k zásuvke. Skôr ako zariadenie opustíte, vypnite ho a vyťahnite zo zásuvky.
- Tento výrobok nie je hračka. Uchovávajte mimo dosahu detí.
- Určitý prach, ktorý vzniká pri brúsení, pílení, vŕtaní a iných stavebných prácach, obsahuje chemikálie, o ktorých je známe, že spôsobujú rakovinu, vrodené chyby a iné reprodukčné poškodenia. Niekoľko príkladov týchto chemikálií:
 - olovo z olovených farieb,
 - kryštalická kyselina kremičitá z tehál a cementu alebo iných murivých výrobkov,
 - arzén a chróm z chemicky ošetrovaného dreva.
- Riziko sa líši podľa toho, ako často túto prácu vykonávate. Pre zníženie vystavenia sa týmto chemikáliám: pracujte v dobre vetranom priestore a s povolenými bezpečnostnými zariadeniami, ako napríklad protiprachové masky špeciálne vyvinuté na odfiltrovanie mikroskopicky malých častíc.
- Osoby s kardiostimulátormi by sa mali pred použitím zariadenia poradiť s lekárom. Elektromagnetické polia v blízkosti kardiostimulátorov môžu viesť k poruchám kardiostimulátora alebo jeho výpadku. Osoby s kardiostimulátormi by okrem toho:
 - Nemali pracovať sami.
- Správne vykonávať údržbu a kontroly, aby zabránili zásahu elektrickým prúdom.
- Varovania, preventívne bezpečnostné opatrenia a pokyny opísané v tejto používateľskej príručke nedokážu obsiahnuť všetky možné podmienky a situácie. Prevádzkovateľ musí pochopiť, že zdravý rozum a opatrnosť nie sú zabudované do tohto výrobku, ale musí ich poskytnúť sám.

Dodatočné bezpečnostné upozornenia týkajúce sa používania lícných upínacích dosiek

- Zabezpečte, aby líčna upínacia doska mala správnu veľkosť pre podopretie obrobku.
- Zabezpečte, aby bol obrobok bezpečne upevnený na lícnu upínaciu dosku.
- Pred upevnením obrobku na lícnu upínaciu dosku ho odrežte tak, aby sa čo najviac podobal svojmu konečnému tvaru.
- Na otáčanie lícnej upínacej dosky používajte škrabacie dláto. Rezné dláta sa môžu ľahko vytrhnúť z ruky.
- Dbajte na to, aby sústružnícke dláto neprekážalo úchytným skrutkám na konečných rozmeroch obrobku.

Zostatkové riziká

Stroj je skonštruovaný podľa stavu techniky a prijatých bezpečnostno technických pravidiel. Napriek tomu sa môžu pri práci vyskytnúť jednotlivé zostatkové riziká.

- Obrábajte iba vybrané dreva bez chýb, ako: miesta s hrčami, priečne trhliny, povrchové trhliny. Chybné drevo má sklony k triešteniu a pri práci sa stáva rizikom.
- Nedôkladne zlepené dreva môžu pôsobením odstredivej sily pri obrábaní explodovať.
- Surový obrobok pred upnutím orežte na štvorcový tvar, vycentrujte a dbajte na bezpečné upnutie. Nevyváženosť v obrobku vedie k nebezpečenstvu poranenia.
- Nebezpečenstvo poranenia spôsobené neistým vedením nástroja pri nepresne prisunutej dosadacej ploche nástroja a tupom sústružníckom nástroji. Predpokladom pre odborné sústruženie je bezchybný, ostro nabrúsený sústružnícky nástroj.
- Ohrozenie zdravia spôsobené rotujúcim obrobkom pri dlhých vlasoch a voľnom odevu. Noste osobný ochranný výstroj, ako je sieťka na vlasy a tesne priliehajúci odev.
- Ohrozenie zdravia dreveným prachom alebo drevenými trieskami. Noste osobný ochranný výstroj, ako je ochrana očí a maska proti prachu.
- Ohrozenie zdravia prúdom pri použití elektrických prípojných vedení v rozpore s určením.
- Napriek všetkým prijatým opatreniam môžu pretrvávajúť zostatkové riziká, ktoré nie sú očividné.
- Zostatkové riziká je možné minimalizovať, ak sa dodržiavajú bezpečnostné upozornenia, použitie v súlade s určením, ako aj návod na obsluhu.
- Pred vykonaním nastavovacích alebo údržbových prác vypnite prístroj a vyťahnite sieťovú zástrčku.

6. Technické údaje

Motor	220 - 240 V~ 50Hz
Príkon	550 Watt
Prevádzkový režim	S1 *
Otáčky	800 - 3000 min ⁻¹
Veľkosť obrobku max.	600 mm
Priemer obrobku max.	25 cm
Závit hlavy vretena	M 18x1,5
Hmotnosť ca.	6,7 kg
Rozmery D x Š x V	1010 x 154 x 215 mm

* Prevádzkový režim S1 nepretržitá prevádzka

Hodnoty hluku

Hodnoty hluku boli stanovené v súlade s normou EN 61029.

Hladina akustického tlaku L_{pA}	86,6 dB(A)
Nepresnosť K_{pA}	3 dB
Hladina akustického tlaku L_{WA}	99,6 dB(A)
Nepresnosť K_{WA}	3 dB

Noste ochranu sluchu.

Vplyv hluku môže spôsobiť stratu sluchu. Celkové hodnoty vibrácií (vektorový súčet troch smerov) stanovené podľa EN 61029.

7. Pred uvedením do prevádzky

- Otvorte obal a opatrne vyberte prístroj.
- Odstráňte obalový materiál, ako aj obalové a prepravné poistky (ak sú použité).
- Skontrolujte, či je rozsah dodávky kompletný.
- Prístroj a diely príslušenstva skontrolujte ohľadom poškodení spôsobených prepravou.
- Obal podľa možnosti uschovajte až do uplynutia záručnej doby.

POZOR

Prístroj a obalové materiály nie sú hračkami pre deti! Deti sa nesmú hrať s plastovými vreckami, fóliami ani drobnými súčiastkami! Vzniká nebezpečenstvo prehltnutia a udusenía!

- Stroj musí byť stabilne postavený, t.j. na pracovnom stole, alebo pevne priskrutkovaný na pevnom podstavcovom ráme.
- Pred uvedením do prevádzky sa musia všetky kryty a bezpečnostné prípravky správne namontovať.
- Pri dreve, ktoré už bolo opracované, je potrebné dbať na cudzie telesá ako napr. klince alebo skrutky atď.
- Presvedčite sa pred zapojením stroja do siete o tom, či údaje na typovom štítku prístroja súhlasia s údajmi prítomnej elektrickej siete.
- Pripojte stroj iba k riadne nainštalovanej zásuvke s ochranným kontaktom, ktorá je zaistená minimálne 16 A.

8. Zloženie a obsluha

⚠ Varovanie! Nebezpečenstvo zranenia!

Pripravte pracovisko, na ktorom chcete inštalovať elektrické náradie. Postarajte sa o dostatok miesta, aby bola zaručená bezpečná a bezporuchová prevádzka. Elektrické náradie je určené na prácu v uzatvorených priestoroch a musí byť inštalované na rovnom a pevnom podklade.

⚠ Dôležité! Pred vykonávaním údržbových, nastavovacích alebo montážnych prác na zariadení vytiahnite sieťovú zástrčku!!

Upevnenie stroja (obr. 1)

Prístroj sa musí pred uvedením do prevádzky pevne zoskrutkovať na pracovný stôl, podstavec a pod. Použite na to pozdĺžne otvory (A).

Montáž dosadacej plochy nástroja (obr. 1; 4)

1. Zasuňte dosadaciu plochu nástroja (6) do vŕtania podpery nástroja (5).
2. Upevnite dosadaciu plochu nástroja (6) fixačnou skrutkou (13) v požadovanej výške.

Nastavenie dosadacej plochy nástroja (obr. 1; 4)

1. Výška dosadacej plochy nástroja (6) sa dá nastaviť uvoľnením fixačnej skrutky (13).
2. Pre nastavenie dĺžky dosadacej plochy nástroja (6) uvoľnite upínaciu páku pre dosadaciu plochu nástroja (14). Pre nastavenie dĺžky uchytenia nástroja (6) uvoľnite upínaciu páku pre uchytenie nástroja (14).
3. Znova pevne utiahnite upínaciu páku pre dosadaciu plochu nástroja (14).

Nastavenie koníka (obr. 1; 5)

1. Pre nastavenie vzdialenosti medzi koníkom (9) a hnacím centrom vretenníka (4) uvoľnite upínaciu páku (11) koníka (9).
2. Na nastavenie upínacieho tlaku použite ručné koleso (10) a zaistíte poistnou maticou (8).

Varovanie! Dbajte na to, aby bola dosadacia plocha nástroja (6) pevne utiahnutá a aby sa nemohla otáčať k obrobku.

Zaistenie obrobku na hnacom centre vretenníka (obr. 1)

1. Lokalizujte stred obrobku tým, že na oboch koncoch narysujete presne diagonálne čiary. Priešľech týchto dvoch čiar zobrazuje stred obrobku.
2. Na jednom konci obrobku urobte pozdĺž uhlopriečok rez pílou s hĺbkou cca 2 mm, aby ste zachytili hnacie centrum vretenníka (4).
3. Dreveným kladivom (nie je v rozsahu dodávky) zatlačte hnacie centrum vretenníka (4) na mieste, na ktorom uhlopriečka pretína koniec obrobku. Dbajte na to, aby bol koniec závitú hnacieho centra vretenníka (4) chránený tak, aby žiaden predmet nepoškodil závit.
4. Keď je priemer koncov väčší ako 5 cm x 5 cm, aby bolo sústruženie jednoduchšie a bezpečnejšie, odrežte rohy obrobku.

5. Odmerajte celkovú dĺžku obrobku na každom konci pomocou hnacieho centra vretenníka (4) a strediaceho kolíka (7).
6. Uvoľnite upínaciu páku pre koník (9) a nastavte vzdialenosť medzi hnacím centrom vretenníka (4) a strediacim kolíkom (7) tak, aby vznikla o trochu väčšia vzdialenosť ako odmeraná celková dĺžka obrobku.
7. Hnacie centrum vretenníka (4) s obrobkom pevne priskrutkujte pomocou ručného kolesa (10) na strediaci kolík (7).
8. Upevnite poistnú maticu (8) na koník (9).
9. Nastavte podperu nástroja (5) s dosadacou plochou nástroja (6) vo vzdialenosti cca 3 mm od obrobku.

Výstraha: pred spustením stroja skontrolujte nastavenie otáčaním obrobku rukou, aby ste zaistili, že je k dispozícii dostatok voľného priestoru a že sa nedotýka podložky pod nástroj (6).

Použitie upínacej platne: (obr. 3)

Pre použitie lícnej upínacej dosky:

- Lícna upínacia doska (15) ponúka pevnú a bezpečnú oporu pre rôzne sústružené predmety, ako sú taniere, šálky, hrnce a okrúhle diely.

Montáž lícnej upínacej dosky:

1. Uvoľnite hnacie centrum vretenníka (4) a odstráňte ho z vretena.
2. Naskrutkujte lícnu upínaciu dosku (15) na vreteno vretenníka a kľúčom na skrutky ho rukou pevne utiahnite.

Zaistenie obrobku na lícnej upínacej doske:

Obrobky, ktoré nie je možné obrábať hnacím centrom vretenníka (4), sa musia namiesto toho upevniť na lícnu upínaciu dosku (15) alebo protikus, ako napríklad skľučovadlo alebo drevený klát.

1. Pred upevnením obrobku na lícnu upínaciu dosku (15) ho odrežte tak, aby sa čo najviac podobal svojmu konečnému tvaru.
2. Upevnite lícnu upínaciu dosku (15) pevne na obrobok. Podľa obrobku sa to môže urobiť skrutkami do dreva (nie sú v rozsahu dodávky), ktoré sa zaskrutkujú priamo do obrobku. Ak určené rozmery rezu nedovoľujú použitie skrutiek, môže byť potrebný protikus. Zadný kus sa dá vyhotoviť z jedného kusa kocky použitého dreva s dvomi plochými a paralelnými protifaľnými plochami. Lokalizujte a označte stred nosného dielu.

Nosný diel (drevený klát) musí byť prípadne zlepený s obrobkom a spojený s nosným dielom, ktorý sa následne pomocou skrutiek (nie sú v rozsahu dodávky) upevní na upínaciu platňu (15). V tomto prípade upnite nosný diel na obrobok a počkajte, kým neuschne lepidlo podľa odporúčania výrobcu lepidla. Ak nie je povolené použitie skrutiek do obrobku, tak obrobok sa môže prilepiť s listom papiera medzi škárou. To umožňuje neskoršie oddelenie bez poškodenia obrobku. Nepoužívajte iba kužeľové skrutky do dreva. Nepoužívajte skrutky do dreva s kužeľovou hlavou.

Výstraha: dávajte pozor na sústružnicke dláto, aby sa nedotýkalo úchytných skrutiek na konečných rozmeroch obrobku.

Zapnutie a vypnutie (obrázok 1)

- Pre spustenie stroja stlačte zapínač (2/“1“).
- Pre zastavenie stroja stlačte vypínač (2/“0“).

Opatrne: Prístroj sa okamžite spustí s nastavenými otáčkami.

Prestavenie otáčok (obr. 1)

Správne otáčky sa musia nastaviť v závislosti od obrábaného obrobku.

Elektronická regulácia otáčok:

Pomocou elektronickej regulácie otáčok môžete plynule riadiť otáčky:

Pomocou regulátora otáčok (3) nastavte otáčky.

Dôležité informácie pre prevádzku

- Odporúčame vám si preštudovať odbornú literatúru o sústružníckych technikách.
- Pri výbere dreva dbajte s ohľadom na sústružnicke práce na konáre a zmršťovacie pohyby. Používajte iba drevo bez trhlín a konárov (pri malých konároch dbajte na tlak vyvíjaný sústružníckym náradím).
- Vždy rukou skontrolujte, či je tvarovaný dielec bezpečne pridržiavaný. Varovanie! Vytiahnite sieťovú zástrčku!
- Používajte iba originálne sústružnicke náradie, ktoré je ostré.
- Pri sústružení drevených plátov nestojte v dráhe letu obrobku.
- Veľké a nevyvážené tvarované dielce prirežte, prosím, pásovou alebo lupienkovou pílou na čo najsprávnejší rozmer. Ak sú tvarované dielce veľmi nevyvážené, predstavujú nebezpečenstvo pre vaše zdravie a životnosť stroja.
- Pri nových obrobkoch vždy začnite čo najnižšou rýchlosťou a zvyšujte ju s narastajúcou masívnosťou sústruženého obrobku.
- Nepoužívajte drevené pláty s kontrakčnými trhlinami, pretože pri pôsobení odstredivých síl predstavujú nebezpečenstvo prasknutia.

- Neprekračujte maximálne veľkosti obrobku.
- Pri blokovanom náradí: skôr než začnete s hľadáním chýb, najskôr vytiahnite sieťovú zástrčku.
- Pre sústružnícke práce zaujmite na stroji takú polohu, aby ste mohli dláta efektívne viesť po nosiči nástroja.
- Používajte iba rezné nástroje, ktoré sa odporúčajú na sústružnícke práce.

9. Preprava

1. Elektrický prístroj pred každou prepravou vypnite a odpojte ho od napájania prúdom.
2. Elektrické náradie noste minimálne vo dvojici. Elektrické náradie noste na lôžku stroja (12).
3. Elektrický prístroj chráňte pred nárazmi, údermi a silnými
4. vibráciami, napr. pri preprave vo vozidlách.
5. Elektrický prístroj zaistite proti prevráteniu a pokľznutiu.
6. Ochranné zariadenia nikdy nepoužívajte na manipuláciu alebo prepravu.

10. Čistenie und Údržba

⚠ Varovanie!

Pred každým nastavením, údržbou alebo opravou vytiahnite sieťovú zástrčku!

Všeobecné údržbové opatrenia

Raz za čas zo stroja utrite handrou triesky a prach. Raz za mesiac naolejujte otočné diely pre predĺženie životnosti nástroja.

Motor neolejujte.

Na čistenie plastu nepoužívajte žiadne leptavé prostriedky.

Údržba

Vo vnútri prístroja sa nenachádzajú žiadne ďalšie diely určené na údržbu

Servisné informácie

Je potrebné dbať na to, že v prípade tohto výrobku podliehajú nasledujúce diely bežnému pracovnému alebo prirodzenému opotrebeniu, resp. sú nasledujúce diely považované za spotrebný materiál.

Diely podliehajúce opotrebeniu*: sústružnícke dláto

* nie je bezpodmienečne obsiahnuté v objeme dodávky!

11. Skladovanie

Prístroj a jeho príslušenstvo skladujte na tmavom, suchom a nezamrzajúcom mieste neprístupnom pre deti. Optimálna skladovacia teplota sa nachádza medzi 5 a 30 °C.

Elektrický prístroj skladujte v originálnom obale.

Elektrický prístroj zakryte, aby ste ho chránili pred prachom alebo vlhkosťou.

Návod na obsluhu skladujte pri elektrickom prístroji.

12. Elektrická prípojka

Nainštalovaný elektromotor je pripojený a pripravený na prevádzku. Pripojenie zodpovedá príslušným ustanoveniam VDE a DIN. Sieťová prípojka na strane zákazníka, ako aj predlžovacie vedenie musia zodpovedať týmto predpisom.

Poškodené elektrické prípojné vedenie

Na elektrických prípojných vedeniach často vznikajú škody na izolácii.

Príčinami môžu byť:

- Stlačené miesta, keď sa prípojné vedenia vedú cez okno alebo medzeru medzi dverami.
- Zalomené miesta v dôsledku neodborného upevnenia alebo vedenia prípojného vedenia.
- Rozrezané miesta vzniknuté pri prejazde cez prípojné vedenie.
- Škody na izolácii pri vytrhnutí zo zásuvky v stene.
- Trhliny pri zostarnutí izolácie.

Takéto poškodené elektrické prípojné vedenia sa nesmú používať a z dôvodu poškodenia izolácie sú životunebezpečné.

Elektrické prípojné vedenia pravidelne kontrolujte ohľadne poškodení. Dávajte pozor na to, aby pri kontrole prípojného vedenia nebolo toto pripojené k elektrickej sieti.

Elektrické prípojné vedenia musia zodpovedať príslušným ustanoveniam VDE a DIN. Používajte iba prípojné vedenia s označením „H05VV-F“.

Vytlačenie označenia typu na prípojnom kábli je predpis.

Motor na striedavý prúd:

- Sieťové napätie musí predstavovať 220 - 240 V~.
- Predlžovacie vedenia do dĺžky 25 m musia vykazovať priemer 1,5 mm².

Prípojky a opravy elektrickej výbavy smie vykonávať iba vyučený elektrikár.

V prípade otázok uveďte, prosím, nasledujúce údaje:

- druh prúdu motora,
- Údaje z typového štítku stroja,
- údaje z typového štítku stroja,

13. Likvidácia a recyklácia

Prístroj sa nachádza v obale za účelom zabránenia poškodeniu pri transporte.

Tento obal je vyrobený zo suroviny a tým pádom je ho možné znovu použiť alebo sa môže dať do zberu na recykláciu surovín. Prístroj a jeho príslušenstvo sa skladajú z rôznych materiálov, ako sú napr. kovy a plasty.

Poškodené súčiastky odovzdajte na vhodnú likvidáciu špeciálneho odpadu. Informujte sa v odbornej predajni alebo na miestnych úradoch!

Staré zariadenia nevyhadzujte do domového odpadu!



Tento symbol upozorňuje na to, že tento výrobok sa musí zlikvidovať podľa smernice o odpade z elektrických a elektronických zariadení (2012/19/EÚ) a nesmie sa zlikvidovať s domovým odpadom. Tento výrobok sa musí odovzdať na to určenému zbernému stredisku.

K tomu môže dôjsť napríklad vrátením pri nákupe podobného výrobku alebo odovzdaním autorizovanému zbernému stredisku na recykláciu odpadu z elektrických a elektronických zariadení. Neodborné zaobchádzanie so starými zariadeniami môže mať v dôsledku potenciálne nebezpečných látok, ktoré obsahuje odpad z elektrických a elektronických zariadení, negatívny vplyv na životné prostredie a zdravie osôb. Odbornou likvidáciou tohto výrobku navyše prispievate k efektívnemu využívaniu prírodných zdrojov. Informácie o zberných strediskách pre staré zariadenia získate od vašej miestnej správy, verejnoprávnej inštitúcie zaoberajúcej sa likvidáciou odpadu, autorizovaného úradu pre likvidáciu odpadu z elektrických a elektronických zariadení alebo od vášho odvozu odpadkov.

14. Odstraňovanie porúch

Porucha	Možná príčina	Náprava
Kvalita rezu je zlá.	Rezný nástroj je tupý.	Naostríte alebo vymeníte rezný nástroj.
	Príliš agresívne rezanie.	Znížte pracovný tlak
	Rezný nástroj sa umiestni pod stredovú čiaru obrobku.	Spustíte rezný nástroj maximálne 3 mm nad stred obrobku.
	Rýchlosť sústruženia je príliš nízka. Zvýšte rýchlosť sústruženia.	Nastavte rýchlosť.
Nadmerné vibrácie pri sústružení tenších obrobkov.	Rezný nástroj sa nachádza pod stredovou čiarou obrobku.	Zdvihnite rezný nástroj na stredovú čiaru obrobku.
	Príliš agresívne rezanie.	Znížte pracovný tlak
Nadmerné vibrácie pri sústružení veľkých obrobkov alebo šálok.	Vretenník a/alebo koník sú nesprávne usporiadané na koncoch obrobku.	Skontrolujte, či sú hroty obrobku na vreteníku a/alebo koníku správne upevnené na strede obrobku.
	Obrobok nie je vyvážený.	Režte koniec obrobku, kým nebude obrobok vyvážený.
Sústruh sa neotáča.	Kábel nie je zapojený do zásuvky.	Pripojte kábel do zásuvky.
Sústruh sa nevypína.	Poškodený alebo chybný sieťový spínač a/alebo vnútorná kabeláž.	Okamžite vyťahnite zo zásuvky zástrčku sústruhu. Sústruh znova prevádzkujte, až keď ho opraví kvalifikovaný servisný technik.

Vysvětlení symbolů na přístroji

	<p>Pozor! Možná za nedodržení Nebezpečí ohrožení života, riziko zranění nebo poškození náradí!</p>
	<p>Před uvedením do provozu si přečtěte a dodržujte návod k obsluze a bezpečnostní pokyny.</p>
	<p>Noste ochranná sluchátka!</p>
	<p>Noste vlasovou síťku!</p>
	<p>Noste ochranné brýle!</p>
	<p>Používání rukavic zakázáno!</p>
	<p>Třída ochrany II (dvojitá izolace)</p>

Obsah:	Strana:
1. Úvod	90
2. Popis přístroje	90
3. Rozsah dodávky	90
4. Použití podle účelu určení	90
5. Důležité pokyny	91
6. Technická data	93
7. Před uvedením do provozu	94
8. Montáž a obsluha	94
9. Přeprava	95
10. Čistění u Údržba	95
11. Skladování	96
12. Elektrická přípojka	96
13. Likvidace a recyklace	96
14. Odstraňování závad	97

1. Úvod

Výrobce: scheppach

Fabrikation von Holzbearbeitungsmaschinen GmbH
Günzburger Straße 69
D-89335 Ichenhausen

Vážený zákazníku,

Přejeme Vám hodně radosti a úspěchů při práci s Vaším novým přístrojem.

Upozornění:

Podle platného zákona o ručení výrobce za škody způsobené vadou výrobku neručí výrobce tohoto přístroje za škody, které vzniknou na tomto přístroji nebo tímto přístrojem při:

- Neodborném zacházení
- Nedodržování návodu k obsluze
- Opravách třetí osobou, neautorizovanými odborníky
- Zabudování a výměně neoriginálních náhradních dílů
- Používání v rozporu s určením
- Výpadech elektrického zařízení při nedodržení elektrických předpisů a ustanovení předpisů VDE 0100, DIN 57113 / VDE0113.

Doporučíme vám:

Před montáží a uvedením do provozu si přečtěte celý text návodu k obsluze.

Tento návod k obsluze Vám má ulehčit seznámení s vaším strojem a využití možností jeho použití podle určení.

Návod k obsluze obsahuje důležité pokyny a upozornění, jak bezpečně, odborně a hospodárně pracovat se strojem, a jak zabránit nebezpečí, ušetřit náklady za opravy, snížit ztrátové časy, a zvýšit spolehlivost a životnost stroje.

K bezpečnostním ustanovením tohoto návodu k obsluze musíte navíc bezpodmínečně dodržovat předpisy své země, platné pro provoz stroje.

Uchovávejte návod k obsluze u stroje v ochranném pouzdře, chráněný před nečistotou a vlhkostí. Každý pracovník obsluhy si ho musí před zahájením práce přečíst a pečlivě dodržovat.

Stroj mohou obsluhovat pouze osoby, které byly řádně proškoleny v jeho obsluze a které byly řádně informovány o rizicích spojených s jeho obsluhou.

Kromě bezpečnostních pokynů, které jsou obsaženy v návodu k obsluze, a zvláštních předpisů vaší země, je při provozu dřevoobráběcích strojů zapotřebí dodržovat všeobecně uznávaná technická pravidla.

Nepřebíráme žádnou záruku za nehody nebo nepřebíráme žádné ručení za škody a úrazy vzniklé v důsledku nedodržování tohoto návodu k obsluze a bezpečnostních pokynů.

2. Popis přístroje

1. Jednotka motoru
2. Spínač Zap/Vyp
3. Regulátor otáček
4. Hnací centrum vřeteníku
5. Podepření nástroje
6. Uložení nástroje
7. Středicí hrot
8. Pojistná matice
9. Koník
10. Ruční kolečko
11. Upínací páka koníku
12. Lože stroje
13. Zaišťovací šroub
14. Upínací páka uložení nástroje
15. Upínací deska

3. Rozsah dodávky

- 1 Jednotka motoru
- 1 Hnací centrum vřeteníku
- 1 Uložení nástroje
- 1 Podepření nástroje
- 1 Středicí hrot
- 1 Koník
- 1 Lože stroje
- 1 Upínací deska
- 2 Klíč na šrouby SW 24é
- 1 Upínací páka uložení nástroje (předmontovaný)
- 8 Upínací šrouby (B)
- 1 Překlad z originálního návodu k obsluze

4. Použití podle účelu určení

Soustruh slouží pouze k obrábění dřeva vhodnými soustružnickými nástroji. Stroj splňuje požadavky aktuálně platné směrnice EU pro strojní zařízení.

Vždy musí být dodržovány pokyny týkající se bezpečnosti, pracovních postupů a údržby a také rozměry uvedené v technických údajích.

Vždy musí být dodržovány platné předpisy týkající se prevence nehod a také všechny ostatní předpisy týkající bezpečnosti.

Stroj smí být používán, udržován nebo opravován pouze zaškolenými osobami, které jsou s ním seznámeny a které byly informovány o souvisejících rizicích. Neoprávněné úpravy stroje ruší odpovědnost výrobce za škody vyplývající z provedení těchto úprav.

Stroj může být používán pouze s původním příslušenstvím a originálními pracovními nástroji od výrobce. Jakékoli jiné použití je považováno za nesprávné použití. Výrobce vylučuje odpovědnost za následné škody, toto riziko nese výhradně uživatel.

△ Dbejte prosím na to, že naše přístroje nebyly podle svého účelu určeny konstruovány pro živnostenské, řemeslnické nebo průmyslové použití. Nepřebíráme žádné ručení, pokud je přístroj používán v živnostenských, řemeslných nebo průmyslových podnicích a při srovnatelných činnostech.

5. Důležité pokyny

△ **Pozor! Při používání elektrických nástrojů musí být za účelem ochrany před zásahem elektrickým proudem a nebezpečí zranění a požáru dodržována následující základní bezpečnostní opatření. Před použitím tohoto elektrického nástroje si přečtěte všechny tyto pokyny a bezpečnostní pokyny dobře uschovejte.**

Bezpečná práce

1. **Udržujte Vaše pracoviště v pořádku**
 - Nepořádek na pracovišti představuje nebezpečí úrazu.
2. **Zohledněte vlivy prostředí**
 - Nevystavujte elektrické nářadí dešti. Nepoužívejte elektrické nářadí ve vlhkém nebo mokřím prostředí.
 - Postarejte se o dobré osvětlení.
 - Nepoužívejte elektrické nářadí v blízkosti hořlavých kapalin nebo plynů.
 - Elektrický nástroj nepoužívejte, hrozí-li nebezpečí požáru nebo výbuchu.
3. **Chraňte se před úderem elektrickým proudem**
 - Vyhýbejte se tělesnému kontaktu s uzemněnými částmi např. rourami, topnými tělesy, sporáky, ledničkami.
4. **Zabraňte přístupu jiným osobám!**
 - Nenechte jiné osoby, zvláště děti, dotýkat se nástroje nebo kabelu. Nedovolte jim vstoupit do vaší pracovní oblasti.
5. **Nářadí uschovávejte bezpečně**
 - Nepoužívané nářadí musí být uloženo na suchém, uzamčeném místě a mimo dosah dětí.
6. **Nářadí nepřetěžujte**
 - Na těžké práce nepoužívejte moc slabé nářadí nebo přídavné nářadí.
7. **Používejte správné nářadí**
 - Nepoužívejte nářadí k účelům na práce, na které není určeno.
 - Například nepoužívejte ruční kotoučovou pilu na kácení stromů nebo ořezávání větví.
 - Elektrický nástroj nepoužívejte k řezání palivového dříví.
8. **Noste vhodné pracovní oblečení**
 - Nenoste široké oblečení nebo šperky. Mohly by být zachyceny pohyblivými částmi.
 - Při práci na volném prostranství jsou vhodné gumové rukavice a pevná neklouzavá obuv.

- V případě dlouhých vlasů noste vlasovou síťku.

9. Používejte ochranné pomůcky

- Noste ochranné brýle.
- Při prašných pracích používejte dýchací masku

10. Připojte zařízení na odsávání prachu

- Jsou-li k dispozici přípojky pro odsávání prachu a zachytné zařízení, přesvědčete se, že jsou tato zařízení připojena a správně používána.
- Provoz v uzavřených prostorech při obrábění dřeva, materiálů na bázi dřeva a umělé hmoty je přípustný pouze s vhodným odsávacím zařízením.

11. Nepoužívejte kabel na účely, pro které není určen

- Nenoste nářadí za kabel a nepoužívejte ho na vytažení zástrčky ze zásuvky. Chraňte kabel před horkem, olejem a ostrými hranami.

12. Obrobek zajistěte

- Budete-li opracovávat delší předměty, bude nutná podpěra (stůl, podstavce atd.), aby se zabránilo překlopení stroje.
- Opracovávaný předmět vždy pevně přitiskněte proti pracovní desce a zarážce, abyste zabránili viklání, případně převrácení opracovávaného předmětu.

13. Vyhnete se nenormálnímu držení těla

- Zajistěte si bezpečnou podložku a buďte vždy v rovnováze.
- Vyhnete se nesprávným polohám rukou, kdy by se kvůli náhlému vyklouznutí mohla jedna ruka nebo obě ruce dotknout pilového listu.

14. Nářadí pečlivě ošetřujte

- Udržujte nářadí stále čisté a ostré, abyste mohli dobře a bezpečně pracovat.
- Dodržujte předpisy pro údržbu a pokyny k výměně nářadí.
- Pravidelně kontrolujte zástrčku a kabel a v případě poškození je nechte obnovit autorizovaným odborníkem.
- Pravidelně kontrolujte prodlužovací kabely a poškozené nahraďte.
- Udržujte rukojeti suché a prosté oleje a tuku.

15. Vytáhněte vidlici z elektrické zásuvky

- S pilovým listem v provozu nikdy neodstraňujte třísky, hobliny nebo upevněné dřevěné díly.
- Pokud elektrický nástroj nepoužíváte, před údržbou a při výměně nástrojů, např. pilového listu, vrtáků, fréz.

16. Nenechte zastrčené žádné klíče pro nářadí

- Před zapnutím překontrolujte, jestli jsou klíče
- a nastavovací nástroje odstraněny.

17. Vyhnete se neúmyslnému spuštění

- Ujistěte se, že je spínač při zasunutí vidlice do elektrické zásuvky vypnutý.

18. Venku používejte prodlužovací kabel

- Venku používejte pouze k tomu schválené a odpovídajícím způsobem označené prodlužovací kabely.
- Naviják prodlužovacích kabelů používejte pouze s odvinutým kabelem.

19. Buďte soustředění

- ⚠ Dávejte pozor na to, co se děje. Pracujte s rozumem. Elektrický nástroj nepoužívejte, jestliže se nesoustředíte

20. Zkontrolujte nářadí, zda není poškozeno

- Před dalším použitím nářadí musí být pečlivě překontrolována bezvadná a řádná funkce ochranných zařízení nebo lehce poškozených částí.
- Překontrolujte, zda je v pořádku bezvadná funkce pohyblivých dílů, jestli neuvázly nebo jestli nejsou díly poškozeny. Všechny části musí být správně namontovány, aby byla zajištěna bezpečnost přístroje.
- Poškozená bezpečnostní zařízení a díly musí být řádně opraveny nebo vyměněny v dílně zákaznického servisu, pokud není v návodu k použití uvedeno jinak.
- Poškozené vypínače musí být nahrazeny v dílně zákaznického servisu.
- Nepoužívejte žádné vadné nebo poškozené přívodní kabely.
- Nepoužívejte stroje, u kterých se nedá za- a vypnout vypínač.

21. Pozor!

- Použití jiných pracovních nástrojů nebo jiného příslušenství pro vás může znamenat nebezpečí poranění.

22. Svůj elektrický nástroj nechávejte opravovat odbornými elektrikáři.

- Toto elektrické nářadí odpovídá příslušným bezpečnostním ustanovením. Opravy smí provádět pouze odborný elektrikář; v jiném případě nelze vyloučit úrazy provozovatele

Upozornění! Tento elektrický nástroj vytváří během provozu elektromagnetické pole. Toto pole může za určitých podmínek ovlivňovat aktivní nebo pasivní zdravotní implantáty. Pro snížení rizika vážných nebo smrtelných úrazů doporučujeme osobám se zdravotními implantáty, aby se před obsluhou tohoto elektrického nástroje obrátily na svého lékaře nebo na výrobce zdravotního implantátu.

Bezpečnostní pokyny pro soustruh

- Seznamte se s vlastnostmi stroje a soustružnickou technikou, než uvedete stroj do provozu.
- Zkontrolujte všechny obrobky z hlediska prasklin nebo suků. Lepené spoje musí být před otáčením zcela ztvrdlé.

- Přesvědčte se, že je obrobek bezpečně upnutý a všechny nástavce jsou zajištěné.
- Před zapnutím stroje se ujistěte, že lze obrobkem volně otáčet rukou.
- Držte ruce a prsty v bezpečné vzdálenosti od rotujícího obrobku.
- Vypněte stroj a vyčkejte, dokud se nezastaví, než budete provádět nastavení na obrobku, koníku nebo uložení nástroje.
- Údržba, kalibrace, nastavení a čištění se smějí provádět pouze při vypnutém motoru.
- Stroj je určený pouze pro použití se soustružnickými dlaty.
- Než opustíte pracoviště, vždy soustružnická dláta bezpečně uložte.
- Neprovodíte soustruh na dřevo bez krytů a ochranných zařízení.
- Udržujte řezné nástroje ostré.
- Zahajujete-li nový obrobek, použijte nejnižší rychlost.
- Zastavujte soustruh na dřevo vždy s nejnižší rychlostí. Běží-li soustruh na dřevo tak rychle, že vibruje, hrozí nebezpečí, že dojde k odhození obrobku nebo vytržení řezného nástroje z ruky.
- Nenechte řezné nástroje štípat do obrobku. Dřevo se může rozštípnout nebo být vyhozeno ze soustruhu.
- Umístěte uložení nástroje vždy nad středovou linii soustruhu na dřevo, když tvarujete obrobek.
- Než připevníte obrobek na čelní desku, měli byste jej co nejhruběji opracovat, aby byl co nejkulatější. Tím se minimalizují vibrace při soustružení obrobku. Připevněte vždy bezpečně obrobek na čelní desku. Jinak může být obrobek ze soustruhu vyvrstěn.
- Použijte k odstranění třísek kartáč nebo stlačený vzduch; nikdy ruce. Třísky jsou ostré.
- Řezný nástroj musí vždy pevně sedět v uchycení ve sklíčidle a být nastavený tak, aby byl přesah sloupku omezený. To snižuje možnost, že nástroj praskne nebo se ohne.
- Soustruh na dřevo se nesmí v běžícím provozu přecházet.
- Zavádějte obrobek do řezného nástroje pouze proti směru otáčení. Obrobek se musí vždy otáčet k vám.
- Nenechávejte přístroj bez dohledu, když je připojený k zásuvce, vypněte jej a vytáhněte zástrčku ze zásuvky, než jej opustíte.
- Tento výrobek není hračka. Uchovávejte mimo dosah dětí.
- Některý prach, který vzniká při broušení, řezání, broušení, vrtání a jiných stavebních pracích, obsahuje chemikálie, o nichž je známo, že způsobují rakovinu, vrozené vady nebo jiné reprodukční škody. Některými příklady těchto chemikálií jsou:
 - Olovo z olovnatých barev

- Krystalická kyselina křemičitá z cihel a cementu nebo jiných zednických produktů
- Arzén a chrom z chemicky ošetřeného dřeva
- Riziko se mění podle toho, jak často tuto práci vykonáváte. Pro omezení vašeho vystavení se těmto chemikáliím: Pracujte v dobře větrané oblasti a pracujte se schválenými bezpečnostními zařízeními, jako např. protiprachovými maskami, které byly speciálně vyvinuty k vyfiltrování mikroskopicky malých částic.
- Osoby s kardiostimulátory by se měly před použitím poradit se svým lékařem. Elektromagnetická pole v blízkosti kardiostimulátoru mohou vést k poruchám kardiostimulátoru nebo k výpadku kardiostimulátoru. Kromě toho by lidé s kardiostimulátory měli:
 - Vyvarujte se toho, pracovat sami.
 - Správně udržujte a kontrolujte, abyste zabránili
 - zasažení elektrickým proudem.
- V této uživatelské příručce popsané výstrahy, preventivní opatření a návody nemohou pokrýt všechny možné podmínky a situace. Provozovatel musí chápat, že zdravý lidský rozum a opatrnost jsou faktory, které nelze zabudovat do tohoto výrobku, nýbrž musí být dodány provozovatelem.

Doplňující bezpečnostní pokyny pro používání upínacích desek

- Ujistěte se, že má upínací deska správnou velikost, aby podpírala obrobek.
- Ujistěte se, že je obrobek bezpečně upevněný na upínací desce.
- Přiřízněte obrobek před montáží na upínací desku co nejbližší konečnému tvaru.
- K soustružení upínací desky používejte pouze škrabkové dláto. Řezná dláta mohou být lehce vytržena z rukou.
- Dejte pozor, aby soustružnické dláto nemohlo narušit přídržné šrouby na konečných rozměrech obrobku.

Zbytková rizika

Stroj je zkonstruován podle aktuálního stavu techniky a podle uznávaných bezpečnostně-technických norem. Přesto se mohou během práce vyskytnout jednotlivá zbytková rizika.

- Zpracovávajíte pouze vybrané dřevo bez kazů jako: Sukovitá místa, příčné trhliny, povrchové trhliny. Kazové dřevo má sklon ke štípání a stává se rizikem při práci.
- Nedostatečně slepené dřevo může kvůli odstředivé síle při obrábění explodovat.
- Před upnutím přiřízněte surový obrobek do čtvercového tvaru, vystředte a dbejte na bezpečné upnutí. Nevyváženost v obrobku vede k nebezpečí zranění.

- Nebezpečí zranění v důsledku nejistého vedení nástroje při nepřesně přistaveném uložení nástroje a tupém soustružnickém nástroji. Předpokladem pro odborné soustružení je bezvadný, ostře nabroušený soustružnický nástroj.
- Ohrožení zdraví rotujícím obrobkem při dlouhých vlasech a rotujícím oděvu. Noste osobní ochranné vybavení jako vlasovou sítku a přiléhající oděv.
- Ohrožení zdraví dřevěným prachem a dřevěnými třískami. Bezpodmínečně používejte osobní ochranné vybavení jako chránič očí a masku proti prachu.
- Ohrožení proudem při použití elektrických přírodních kabelů, které nebudou v pořádku.
- Kromě toho mohou přes všechna přijatá preventivní opatření vzniknout zbytková rizika, která nebudou zjevná.
- Zbytková rizika mohou být minimalizována, budete-li zachovávat bezpečnostní pokyny a použití v souladu s určením a rovněž návod k obsluze.
- Před provedením nastavení nebo údržby uvolněte spouštěcí tlačítko a vytáhněte síťovou zástrčku.

6. Technická data

Motor na střídavý proud	220 - 240 V~ 50Hz
Výkon	550 Watt
Druh provozu	S1 *
Otáčky	800 - 3000 min ⁻¹
Velikost obrobku max.	600 mm
Průměr obrobku max.	25 cm
Závit hlavy vřetena	M 18x1,5
Hmotnost ca.	6,7 kg
Konstrukční rozměry D x Š x V	1010 x 154 x 215 mm

* Provozní režim S1, nepřetržitý provoz

Hodnoty hluku

Hodnoty hluku byly stanoveny podle EN61029.

Hladina akustického tlaku L _{pA}	86,6 dB(A)
Nejistota K _{pA}	3 dB
Hladina akustického výkonu L _{WA}	99,6 dB(A)
Nejistota K _{WA}	3 dB

Noste ochranu sluchu.

Působení hluku může vést ke ztrátě sluchu. Celkové hodnoty vibrací (součet vektorů tří směrů) zjištěny podle EN 61029.

7. Před uvedením do provozu

- Otevřete balení a opatrně vyjměte přístroj.
- Odstraňte materiál obalu a obalové a přepravní pojistky (pokud je jimi výrobek opatřen).
- Zkontrolujte, zda je obsah dodávky úplný.
- Zkontrolujte přístroj a díly příslušenství, zda se při přepravě nepoškodily.
- Uchovejte obal dle možností až do uplynutí záruční doby.

POZOR

Přístroj a obalové materiály nejsou hračka! Dětem nepatří do rukou plastické sáčky, fólie ani drobné součástky! Hrozí nebezpečí jejich spolknutí a udušení!

- Stroj musí být stabilně postaven, tzn. přišroubován na pracovním stole nebo pevném podstavci.
- Před uvedením do provozu musí být všechny kryty a bezpečnostní zařízení řádně namontovány.
- U již opracovaného dřeva dbát na cizí tělesa jako např. hřebíky nebo šrouby atd.
- Před připojením stroje se ujistěte, zda údaje na typovém štítku souhlasí s údaji sítě
- Zařízení připojte pouze k řádně nainstalované zásuvce s ochranným kontaktem a jištěním alespoň 16 A.

8. Montáž a obsluha

⚠ Upozornění! Nebezpečí zranění!

Připravte pracoviště, na kterém chcete elektrický nástroj ustavit. Zajistěte dostatek místa pro zaručení bezpečného a bezporuchového provozu. Elektrický nástroj je koncipován pro práci v uzavřených prostorech a musí se ustavit na rovném a pevném podkladu.

⚠ Důležité! Než budete na přístroji provádět údržbové, nastavovací nebo montážní práce, vytáhněte síťovou zástrčku!

Upevnění stroje (obr. 1)

Přístroj musí být před uvedením do provozu sešroubován na dílenském stole, podstavci apod. K tomu účelu použijte podélné otvory (A).

Montáž upevnění nástroje (obr. 1; 4)

1. Zasuňte uložení nástroje (6) do otvoru podepření nástroje (5).
2. Upevněte uložení nástroje (6) pomocí zajišťovacího šroubu (13) v požadované výšce.

Nastavení uložení nástroje (obr. 1; 4)

1. Výšku uložení nástroje (6) lze nastavit uvolněním zajišťovacího šroubu (13).

2. K nastavení délky uložení nástroje (6) uvolněte upínací páku pro uložení nástroje (14). Uložení nástroje (6) se musí najet co nejlíže k obrobku, aniž by se jej dotkl.
3. Upínací páku pro uložení nástroje (14) znovu utáhněte.

Nastavení koníku (obr. 1; 5)

1. Uvolněte upínací páku (11) koníku (9) pro nastavení vzdálenosti mezi koníkem (9) a hnacím centrem vřeteníku (4).
2. K nastavení upínacího tlaku použijte ruční kolečko (10) a zajistěte pojistnou maticí (8).

Upozornění! Dbejte, aby bylo uložení nástroje (6) pevně utažené a nemohlo se otáčet k obrobku.

Zajištění obrobku na hnacím centru vřeteníku (obr. 1)

1. Najděte střed obrobku tak, že na obou koncích nakreslíte přesné diagonální čáry. Průsečík těchto dvou čar ukazuje střed obrobku.
2. Na jednom konci obrobku provedte cca 2 mm hluboký řez pilou podél diagonál pro uchycení hnacího centra vřeteníku (4).
3. Dřevěnou paličkou (není součástí rozsahu dodávky) zatlučte hnací centrum vřeteníku (4) do místa, na kterém protíná diagonála konec obrobku. Chraňte konec závitu hnacího centra vřeteníku (4), aby žádný předmět nepoškodil závit.
4. Odřízněte rohy od obrobku, když je průměr konců větší než 5 cm x 5 cm, aby bylo soustružení snadnější a bezpečnější.
5. Změřte celkovou délku obrobku s hnacím centrem vřeteníku (4) středním kolíkem (7) na každém konci.
6. Uvolněte upínací páku pro koník (9) a nastavte vzdálenost mezi hnacím centrem vřeteníku (4) a středním kolíkem (7) tak, aby vznikla trochu větší vzdálenost než naměřená celková délka obrobku.
7. Přišroubujte pevně hnací centrum vřeteníku (4) s obrobkem s ručním kolečkem (10) na střední kolík (7).
8. Připevněte pojistnou matici (8) na koník (9).
9. Nastavte podepření nástroje (5) s uložení nástroje (6) cca 3 mm od obrobku.

Opatrně: Zkontrolujte před spuštěním stroje seřízení otáčením obrobku rukou, abyste se ujistili, že je dostatek volného prostoru a že nic nepříjde do styku s uložení nástroje (6).

Používání upínací desky: (Obr. 3)

K použití upínací desky:

- Upínací deska (15) nabízí pevné a bezpečné držení pro velké množství soustružených předmětů jako desky, misky, hrnce a kulaté díly

Montáž upínací desky:

1. Uvolněte hnací centrum vřeteníku (4) a odstraňte jej z vřetená.
2. Našroubujte upínací desku (15) na vřetená vřeteníku a ručně ji utáhněte klíčem na šrouby.

Zajištění obrobku na upínací desce:

Obrobky, které nelze s hnacím centrem vřeteníku (4) obrábět, se musí namísto toho namontovat na upínací desku (15) nebo protikus, jako např. sklíčidlo nebo dřevěný blok

1. Před montáží na upínací desku (15) přiřizněte obrobek co nejbližší konečnému tvaru.
2. Připevňte upínací desku (15) pevně na obrobku. Podle obrobku to lze provést vruty (nejsou součástí dodávky), které se zašroubují přímo do obrobku. Pokud určené rozměry řezů šrouby nedovolují, může být potřebný protikus. Hřbetní kus lze vyrobit z kusu kostky použitého dřeva se dvěma plochými a souběžnými protilehlými plochami. Najděte a označte střed nosného dílu.

Nosný díl (dřevěný špalek) se musí případně slepit s obrobkem a být spojený s nosným dílem, který se pak šrouby (nejsou součástí rozsahu dodávky) připevní na upínací desku (15). Upněte v tomto případě nosný díl na obrobek a vyčkejte, dokud nezaschne podle doporučení výrobce lepidla. Není-li přípustné použití šroubů do obrobku, lze obrobek přilepit s kusem papíru mezi spáru. To umožňuje pozdější oddělení bez poškození obrobku. Používejte pouze nekónické vruty. Nepoužívejte vruty s kónickou hlavou.

Opatrně: Dejte pozor na soustružnické dláto, aby se nedotýkalo přídržných šroubů na konečných rozměrech obrobku.

Zapnutí a vypnutí (obrázek 1)

- Stiskněte spínač Zap (2/“1“) pro spuštění stroje.
- Stiskněte spínač Vyp (2/“0“) pro zastavení stroje.

Opatrně: Přístroj se okamžitě rozběhne s nastaveným počtem otáček.

Přestavení otáček (Abb. 1)

Správné otáčky musí být nastaveny podle zpracovávaného obrobku.

Elektronická regulace otáček:

Otáčky lze plynule nastavit pomocí elektronické regulace otáček:

Otáčky nastavte s pomocí regulátoru otáček (3).

Důležité informace pro provoz

- Doporučujeme vám obrátit se na odbornou literaturu o technikách soustružení.

- Dejte při výběru dřeva pro své soustružnické práce pozor na suky a srážecí pohyby. Používejte pouze dřevo bez prasklin a suků (u malých suků je třeba dát pozor na tlak soustružnickým nástrojem).
- Zkontrolujte vždy rukou, zda je tvarovaný díl bezpečně držen. Výstraha! Vytáhněte síťovou zástrčku!
- Používejte pouze originální soustružnický nástroj, který je ostrý.
- Při soustružení dřevěných kotoučů nestůjte v dráze letu obrobku.
- Přiřizněte co nejhodněji velké a nevyvážené tvarované díly pásovou pilou nebo lupénkovou pilou. Jsou-li tvarované díly hodně nevyvážené, představují nebezpečí pro vaše zdraví a životnost stroje.
- Začněte vždy co nejmenší rychlostí pro nové obrobky a zvyšujte ji s přibývajícím masivností soustruženého obrobku.
- Nepoužívejte dřevěné kotouče v kontrakčními trhlami, neboť tyto při působení odstředivých sil představují vysoké nebezpečí prasknutí.
- Nepřekračujte maximální velikosti obrobků.
- U nástrojů, které se zablokují: Než začnete s vyhledáváním chyb, vytáhněte nejprve síťovou zástrčku.
- Pro soustružnické práce se postavte ke stroji tak, abyste mohli efektivně vést dláta na nosiči nástroje.
- Používejte pouze řezné nástroje, které jsou doporučené pro soustružnické práce.

9. Přeprava

1. Před jakoukoliv přepravou elektrický nástroj vypněte a odpojte jej od napájení el proudem.
2. Elektrický nástroj noste minimálně ve dvou. Elektrický nástroj noste na loži stroje (12).
3. Chraňte elektrický nástroj před úderem, nárazem a silnými vibracemi, např. při přepravě ve vozidlech.
4. Zajistěte elektrický nástroj proti převrácení a uklouznutí.
5. Nikdy nepoužívejte ochranná zařízení k manipulaci nebo přepravě.

10. Čistění u Údržba

⚠ Upozornění!

Před každým nastavením, údržbou nebo opravou vytáhněte síťovou zástrčku!

Všeobecná opatření údržby

Čas od času otřete stroj hadříkem, abyste odstranili třísky a prach. Jednou za měsíc naolejujte otočné díly, abyste prodloužili životnost nástroje. Motor však neolejujte.

K čistění plastových součástí nepoužívejte žádné žíravé látky.

Údržba

Uvnitř nástroje se nenacházejí žádné díly, na kterých by bylo potřeba provádět údržbu.

Servisní informace

Je třeba dbát na to, že u tohoto přístroje podléhají následující díly opotřebení přiměřenému použití nebo přirozenému opotřebení, resp. jsou potřebné jako spotřební materiál.

Rychle opotřebitelné díly*: soustružnické dláto

* není nutně obsaženo v rozsahu dodávky!

11. Skladování

Uložte přístroj a jeho příslušenství na tmavém, suchém místě, chráněném před mrazem a nedostupném pro děti. Optimální skladovací teplota se pohybuje mezi 5 a 30°C.

Elektrický přístroj uchovávejte v originálním obalu.

Elektrický přístroj zakryjte, aby byl chráněn před prachem nebo vlhkem.

Návod k obsluze uložte u přístroje.

12. Elektrická přípojka

Instalovaný elektromotor je zabudován v provozuschopném stavu. Přípojka musí odpovídat příslušným předpisům VDE a DIN. Těmto předpisům musí odpovídat síťová přípojka zákazníka i použité prodlužovací kabely.

Poškozená elektrická napájecí vedení

Na elektrických napájecích vedeních dochází často k poškození izolace.

Jeho příčinami mohou být:

- Otláčená místa, když se napájecí vedení vedou skrz okna nebo škvírami ve dveřích.
- Ohyby a zalomení způsobená neodborným upevněním nebo vedením napájecích vedení.
- Rozhraní způsobená přejížděním přes napájecí vedení.
- Poškození izolace vytržením ze zásuvky ve stěně.
- Praskliny způsobené stárnutím izolace.

Tyto vadné elektrické přívodní kabely nesmí být používány a kvůli poškození izolace jsou životu nebezpečné.

Pravidelně kontrolujte poškození elektrických přívodních kabelů. Dávejte pozor, aby nebyl přívodní kabel při kontrole připojen do elektrické sítě.

Elektrické přívodní kabely musí odpovídat příslušným předpisům VDE a DIN. Používejte pouze přívodní kabely s označením H05VV-F.

Uvedení typového označení na přívodním kabelu je povinné.

Motor na střídavý proud

- Napětí v síti musí činit 220 - 240 V~.
- Prodlužovací kabely do délky 25 m mít průměr 1,5 milimetru čtverečního.

Připojení a opravy elektrického vybavení mohou provádět pouze odborní elektrikáři.

Při zpětných dotazech uvádějte prosím tyto údaje:

- Typ proudu napájecího motor
- Údaje z typového štítku stroje
- Údaje z typového štítku motoru

13. Likvidace a recyklace

Přístroj je uložen v balení, aby bylo zabráněno poškození při přepravě. Toto balení je surovina a tím znovu použitelné nebo může být dáno zpět do cirkulace surovin. Příslušenství je vyrobeno z rozdílných materiálů, jako např. kov a plasty. Defektní součástky odevzdejte k likvidaci zvláštních odpadů. Zeptejte se v odborné prodejně nebo na místním zastupitelství!

Odpadní zařízení nesmějí být likvidována spolu s domácím odpadem!



Tento symbol upozorňuje, že tento výrobek nesmí být podle směrnice o odpadních elektrických a elektronických zařízeních (2012/19/EU) a vnitrostátních zákonů likvidován spolu s domácím odpadem. Tento výrobek musí být odevzdán ve sběrném středisku určeném k tomuto účelu. To lze provést například vrácením při nákupu podobného výrobku nebo odevzdáním v autorizovaném sběrném středisku pro recyklaci odpadních elektrických a elektronických zařízení. Nesprávné zacházení s odpadními zařízeními může mít vzhledem k potenciálně nebezpečným látkám, které jsou v odpadních elektrických a elektronických zařízeních často obsaženy, negativní dopad na životní prostředí a lidské zdraví. Správnou likvidací tohoto výrobku přispíváte také k efektivnímu využívání přírodních zdrojů. Informace o sběrných střediscích pro odpadní zařízení můžete získat u svého magistrátu, veřejnoprávní instituce pro nakládání s odpady, autorizovaného orgánu pro likvidaci odpadních elektrických a elektronických zařízení nebo služby svozu odpadu.

14. Odstraňování závad

Závada	Možná příčina	Odstranění
Kvalita řezu je špatná.	Řezný nástroj je tupý.	Naostřete nebo vyměňte řezný nástroj.
	Příliš agresivní řezání.	Snižte pracovní tlak.
	Řezný nástroj je umístěn pod středovou čarou obrobku.	Spusťte řezný nástroj na maximálně 3 mm nad střed obrobku.
	Rychlost otáčení příliš pomalá.	Nastavení rychlosti.
Nadměrné vibrace při soustružení tenkých obrobků.	Řezný nástroj se nachází pod středovou čarou obrobku.	Zvedněte řezný nástroj na středovou čáru obrobku.
	Řezání příliš agresivní.	Snižte pracovní tlak.
Nadměrné vibrace při soustružení velkých obrobků nebo misek.	Vřeteník anebo koník nesprávně umístěný na koncích obrobku.	Zkontrolujte, zda jsou špice obrobku na vřeteníku anebo koníku správně namontovány na střed obrobku.
	Obrobek není vyvážený.	Odřízněte konec obrobku tak, aby byl vyvážený.
Soustruh se netočí.	Kabel není připojený k zásuvce.	Zapojte do zásuvky.
Soustruh se nevypíná.	Poškozený nebo vadný síťový vypínač anebo interní kabeláž.	Vytáhněte zástrčku soustruhu na dřevo ihned ze zásuvky. Provozujte soustruh na dřevo teprve tehdy, když byl opraven kvalifikovaným servisním technikem.

Objaśnienie symboli na urządzeniu

	<p>Ostrzeżenie! W przypadku nieprzestrzegania występuje zagrożenie życia, niebezpieczeństwo odniesienia obrażeń lub uszkodzenia narzędzia!</p>
	<p>Przed uruchomieniem należy przeczytać niniejszą instrukcję obsługi i przestrzegać wskazówek dotyczących bezpieczeństwa!</p>
	<p>Nosić nauszники ochronne!</p>
	<p>Nosić siatkę na włosy!</p>
	<p>Nosić okulary ochronne!</p>
	<p>Zabrania się używania rękawic!</p>
	<p>Klasa ochrony II (izolacja podwójna)</p>

Spis treści:
Strona:

1.	Wprowadzenie.....	100
2.	Opis urządzenia	100
3.	Zakres dostawy	100
4.	Użycie zgodne z przeznaczeniem.....	100
5.	Ważne wskazówki	101
6.	Dane techniczne.....	104
7.	Przed uruchomieniem	104
8.	Montaż i obsługa	104
9.	Transport	106
10.	Czyszczenie i konserwacja	107
11.	Przechowywanie	107
12.	Przyłącze elektryczne	107
13.	Utylizacja i recykling.....	107
14.	Pomoc dotycząca usterek	108

1. Wprowadzenie

Producent: scheppach

Fabrikation von Holzbearbeitungsmaschinen GmbH
Günzburger Straße 69
D-89335 Ichenhausen

Szanowni klienci,

Życzymy wiele radości i sukcesów w trakcie pracy z nowo nabytym urządzeniem.

Uwaga:

Producent tego urządzenia zgodnie z obowiązującym prawem o odpowiedzialności cywilnej za produkt, nie jest odpowiedzialny za uszkodzenia urządzenia lub szkody wynikłe z jego użytkowania powstałe na skutek:

- niewłaściwego użytkowania
- nieprzestrzegania instrukcji obsługi
- dokonywania napraw przez osoby trzecie, nieautoryzowanych specjalistów
- montażu i wymiany nieoryginalnych części zamiennych
- użytkowania niezgodnego z przeznaczeniem
- awarii instalacji elektrycznej spowodowanych nie stosowaniem się do przepisów dot. instalacji elektrycznych oraz niemieckich przepisów VDE 0100, DIN 57113 / VDE0113.

Zalecenie:

Przed montażem oraz przed rozpoczęciem użytkowania urządzenia należy przeczytać dokładnie cały tekst instrukcji obsługi.

Instrukcja obsługi ma na celu ułatwić Państwu zapoznanie się z nową maszyną oraz umożliwić jak najlepsze wykorzystanie maszyny zgodnie z przeznaczeniem.

Instrukcja obsługi zawiera ważne wskazówki dotyczące bezpiecznej, profesjonalnej i ekonomicznej pracy z maszyną, a także tego, jak uniknąć niebezpieczeństw, obniżyć koszty napraw, unikać przestojów w pracy oraz jak zwiększyć niezawodność i żywotność urządzenia.

Oprócz przepisów bezpieczeństwa zawartych w niniejszej instrukcji należy bezwzględnie przestrzegać lokalnych przepisów krajowych dotyczących eksploatacji maszyny.

Niniejszą instrukcję obsługi należy przechowywać przy maszynie w plastikowej torebce, chroniąc ją przed brudem i wilgocią. Każdy operator urządzenia camprzed rozpoczęciem z nim pracy powinien przeczytać instrukcję obsługi i dokładnie jej przestrzegać. Do pracy z urządzeniem mogą być dopuszczone wyłącznie osoby, które zostały przeszkolone w zakresie korzystania z urządzenia i zostały poinformowane o niebezpieczeństwach z tym związanych.

Poza informacjami o bezpieczeństwie zawartymi w niniejszej instrukcji obsługi oraz szczegółowych przepisów krajowych należy przestrzegać ogólnych zasad technicznych.

Nie ponosimy odpowiedzialności za wypadki lub szkody powstałe wskutek nieprzestrzegania niniejszej instrukcji oraz wskazówek bezpieczeństwa.

2. Opis urządzenia

1. Zespół silnika
2. Włącznik/wyłącznik
3. Regulator prędkości obrotowej
4. Wrzeciennik, centrum napędowe
5. Wspornik narzędzia
6. Powierzchnia mocowania narzędzia
7. Kieł centrujący
8. Nakrętka zabezpieczająca
9. Konik
10. Pokrętko
11. Dźwignia zaciskowa konika
12. Łoże maszyny
13. Śruba ustalająca
14. Dźwignia zaciskowa powierzchni mocowania narzędzia
15. Tarcza tokarska

3. Zakres dostawy

- 1 zespół silnika
- 1 wrzeciennik, centrum napędowe
- 1 uchwyt narzędziowy
- 1 mocowanie narzędzia
- 1 kieł centrujący
- 1 konik
- 1 łożo maszyny
- 1 tarcza tokarska
- 2 klucz maszynowy płaski SW 24
- 1 Dźwignia zaciskowa powierzchni mocowania narzędzia (wstępny montaż)
- 1 Śruby mocujące (B)
- 1 Instrukcja obsługi

4. Użycie zgodne z przeznaczeniem

Ława tokarki służy do obróbki drewna z zastosowaniem dłuta.

Maszyna odpowiada obowiązującej dyrektywie maszynowej WE.

Przestrzegać wskazówek producenta dotyczących bezpieczeństwa, pracy i konserwacji oraz wymiarów podanych w rozdziale Dane techniczne.

Przestrzegać odnośnych przepisów bezpieczeństwa pracy oraz pozostałych, ogólnie uznanych zasad bezpieczeństwa technicznego.

Konserwacja i naprawa maszyny są dozwolone wyłącznie dla osób, które zostały wykwalifikowane w tym zakresie i poinformowane o zagrożeniach. Samowolne zmiany na maszynie wykluczają odpowiedzialność producenta za wynikające stąd szkody.

Maszynę wolno użytkować wyłącznie z oryginalnym wyposażeniem i narzędziami producenta.

Każde użycie wykraczające poza wyżej podane jest uważane za niezgodne z przeznaczeniem. Za wynikające stąd szkody producent nie odpowiada; ryzyko ponosi wyłącznie użytkownik.

△ Należy pamiętać, że urządzenia produkowane nie zostały przeznaczone do użytku komercyjnego, rzemieślniczego lub przemysłowego. Nie ponosimy żadnej odpowiedzialności za nasz produkt, jeśli jest on używany w celach komercyjnych, rzemieślniczych, przemysłowych lub podobnych.

5. Ważne wskazówki

△ **Uwaga! Podczas używania narzędzi elektrycznych należy przestrzegać zasadniczych środków bezpieczeństwa w celu ochrony przed porażeniem prądem, zagrożeniem obrażeniami i pożarem. Przed przystąpieniem do używania niniejszego narzędzia elektrycznego należy przeczytać wszystkie wskazówki i odpowiednio przechowywać je w bezpiecznym miejscu.**

Bezpieczna praca

1. **Utrzymywać porządek w obszarze roboczym**
 - Nieporządek w obszarze roboczym może być przyczyną wypadków.
2. **Uwzględnić oddziaływania otoczenia**
 - Nie wystawiać narzędzi elektrycznych na działanie deszczu.
 - Nie używać narzędzi elektrycznych w wilgotnym lub mokrym otoczeniu.
 - Zadbaj o dobre oświetlenie obszaru roboczego.
 - Nie używać narzędzi elektrycznych w miejscach, gdzie występuje zagrożenie pożarem lub wybuchem.
3. **Należy strzec się przed porażeniem prądem elektrycznym**
 - Unikać kontaktu ciała z uziemionymi częściami (np. rurami, radiatorami, piecami elektrycznymi, urządzeniami chłodniczymi).
4. **Nie pozwalać innym osobom zbliżać się do miejsca pracy!**
 - Nie pozwalać innym osobom, w szczególności dzieciom, na dotykanie narzędzia lub kabla. Nie dopuszczać ich do obszaru roboczego.

5. Przechowywać nieużywane narzędzia elektryczne w bezpiecznym miejscu

- Używane narzędzia elektryczne należy odkładać w suchym, wysoko położonym lub zamkniętym miejscu, poza zasięgiem dzieci.

6. Nie przeciążać narzędzia elektrycznego

- Podany zakres mocy umożliwia lepszą i bezpieczniejszą pracę.

7. Używać właściwego narzędzia elektrycznego

- Do ciężkich prac nie stosować narzędzi elektrycznych o małej mocy.
- Nie używać narzędzia elektrycznego do celów, do których nie jest ono przeznaczone. Np. nie używać ręcznej piły tarczowej do cięcia gałęzi drzew lub polan drewna.

8. Nosić odpowiednią odzież

- Podczas pracy nie nosić luźnej odzieży ani biżuterii - mogłoby dojść do ich pochwycenia przez ruchome części.
- Podczas prac na powietrzu wskazane jest używanie obuwia antypoślizgowego.
- W przypadku długich włosów nosić siatkę na włosy.

9. Stosować odpowiednie wyposażenie ochronne

- Stosować okulary ochronne.
- Podczas prac z dużą emisją pyłu stosować maskę chroniącą drogi oddechowe.

10. Podłączyć urządzenie do odsysania pyłu

- Jeżeli występują przyłącza odsysania pyłu i urządzenie wychwytyjące, upewnij się, że są one podłączone i prawidłowo używane.
- Eksploatacja w zamkniętych pomieszczeniach jest dopuszczalna wyłącznie z zastosowaniem odpowiedniej instalacji wyciągowej.

11. Nie używać kabla do celów, do których nie jest przeznaczony.

- Nie ciągnąć za kabel w celu wyjęcia wtyczki z gniazda. Chronić kabel przed działaniem wysokiej temperatury, olejem i ostrymi narzędziami.

12. Zabezpieczyć obrabiany przedmiot

- W przypadku długich elementów wymagane jest zastosowanie dodatkowej podpory (stół, koźły itd.), by uniknąć przechylenia maszyny.
- Obrabiany przedmiot dociskać zawsze mocno do płyty roboczej i ogranicznika, by uniknąć jego chwieiania się lub obrócenia.

13. Unikać nietypowej pozycji ciała

- Zadbaj o stabilną pozycję i zachowanie równowagi w każdej chwili.
- Unikać nieodpowiednich pozycji rąk, w których na skutek nagłego zsunęcia jedna lub obie dłonie mogłyby się zetknąć z narzędziem.

14. Dbać należy o narzędzia

- Przyrządy tnące utrzymywać w ostrym i czystym stanie, aby umożliwić lepszą i bezpieczniejszą pracę.
- Przestrzegać wskazówek dotyczących smarowania i wymiany narzędzi.
- Regularnie kontrolować przewód przyłączeniowy narzędzia elektrycznego i w przypadku uszkodzenia zlecić uznanemu specjalście jego wymianę.
- Regularnie kontrolować i w razie uszkodzenia wymieniać przewody przedłużające.
- Uchwyty utrzymywać w stanie suchym, czystym i wolnym od oleju i smaru.

15. Wtyczkę należy wyjąć z gniazdka

- Nigdy nie usuwać luźnych odłamków, wiórów lub zakleszczonych kawałków drewna przy pracującym narzędziu elektrycznym.
- W przypadku nieużywania narzędzia elektrycznego, przed przystąpieniem do konserwacji i przy wymianie narzędzi, jak np. brzeszczot piły, wiertła, frezy.

16. Nie pozostawiaj kluczy narzędziowych przy narzędziu

- Przed włączeniem skontrolować, czy klucze i narzędzia nastawcze są usunięte.

17. Nie dopuszczać do niezamierzonego uruchomienia

- Upewnić się, że podczas wkładania wtyczki do gniazda przełącznik jest wyłączony.

18. Do prac na zewnątrz używać przedłużacza

- Na zewnątrz używać wyłącznie dopuszczonych do tego i odpowiednio oznaczonych kabli przedłużających.
- Bębny kablowe stosować wyłącznie w stanie rozwiniętym.

19. Stale zachowywać ostrożność

- Δ Skupiać się na wykonywanych czynnościach. Pracować z rozwagą. Nie używać narzędzia elektrycznego w stanie dekoncentracji.

20. Sprawdzić narzędzie elektryczne pod kątem ewentualnych uszkodzeń

- Przed dalszym używaniem elektronarzędzia zabezpieczenia lub lekko uszkodzone części należy starannie zbadać pod kątem prawidłowego i zgodnego z przeznaczeniem działania.
- Skontrolować, czy ruchome części działają bez zarzutu i nie zacinają się oraz czy części nie są uszkodzone. Wszystkie części muszą być prawidłowo zamontowane, a wszystkie warunki spełnione, aby zagwarantować prawidłową pracę narzędzia elektrycznego.
- Uszkodzone urządzenia ochronne i części należy zgodnie z ich przeznaczeniem oddać do naprawy lub wymiany do warsztatu specjalistycznego, o ile nie podano inaczej w instrukcji obsługi.

- Uszkodzone przełączniki należy wymienić w warsztacie serwisowym.
- Nie stosować wadliwych lub uszkodzonych przewodów przyłączeniowych.
- Nie używać elektronarzędzi, przy których nie da się włączyć i wyłączyć przełącznika.

21. UWAGA!

- Używanie innych narzędzi roboczych i innego osprzętu może powodować niebezpieczeństwo odniesienia obrażeń.

22. Naprawę narzędzia elektrycznego należy zlecać wykwalifikowanemu elektrykowi

- Niniejsze narzędzie elektryczne odpowiada odnośnym przepisom bezpieczeństwa. Naprawy mogą wykonywać wyłącznie wykwalifikowani elektrycy, stosując oryginalne części zamienne; inaczej istnieje ryzyko wypadku dla użytkownika.

Ostrzeżenie! Niniejsze narzędzie elektryczne wytwarza podczas pracy pole elektromagnetyczne. Pole to może w pewnych okolicznościach wpływać negatywnie na aktywne lub pasywne implanty medyczne. W celu zmniejszenia ryzyka poważnych lub śmiertelnych obrażeń, osobom z implantami medycznymi przed użyciem narzędzia elektrycznego zalecamy konsultację z lekarzem i producentem.

Wskazówki dotyczące bezpieczeństwa dla ławy tokarki

- Przed uruchomieniem maszyny należy zapoznać się z właściwościami maszyny oraz z techniką toczenia.
- Wszystkie obrabiane przedmioty skontrolować pod kątem pęknięć i sęków. Przed obróceniem wszystkie spoiny klejowe muszą być całkowicie utwardzone.
- Upewnić się, że obrabiany przedmiot jest pewnie zamocowany, a wszystkie nasadki są zabezpieczone.
- Przed włączeniem maszyny należy się upewnić, że obrabiany przedmiot można swobodnie obrócić ręcznie.
- Ręce oraz palce trzymać z dala od obracającego się obrabianego przedmiotu.
- Przed rozpoczęciem ustawiania obrabianego przedmiotu, konika lub powierzchni mocowania narzędzia maszynę należy wyłączyć i odczekać do jej całkowitego zatrzymania.
- Konserwację, ustawianie, kalibrację oraz czyszczenie można przeprowadzać wyłącznie przy wyłączonym silniku.
- Niniejsza maszyna jest przeznaczona wyłącznie do pracy z zastosowaniem dłut tokarskich.
- Przed opuszczeniem stanowiska roboczego dłuta tokarskie należy schować w bezpiecznym miejscu.

- Tokarki nie wolno eksploatować bez osłon oraz urządzeń zabezpieczających.
- Przyrząd tnący utrzymywać w stanie naostrzonym.
- Rozpoczynając pracę z nowym obrabianym przedmiotem należy zastosować najniższą prędkość.
- Tokarkę należy zatrzymywać tylko, gdy pracuje z najniższą prędkością. Jeżeli tokarka pracuje z prędkością powodującą silne wibracje, istnieje niebezpieczeństwo, że obrabiany przedmiot zostanie wyrzucony lub przyrząd tnący zostanie wyrwany z dłoni.
- Nie pozwolić, aby przyrządy tnące zagłębiały się w obrabianym przedmiocie. Może dojść do rozłupania drewna lub do jego wyrzucenia z tokarki.
- Podczas formowania obrabianego przedmiotu powierzchnię mocowania narzędzia umieszczać zawsze nad środkową linią tokarki.
- Przed zamocowaniem obrabianego przedmiotu na przedniej płycie należy go zgrubnie obrobić, aby był możliwie jak najbardziej okrągły. Dzięki temu wibracje powstające podczas obracania obrabianego przedmiotu zostaną zminimalizowane. Obrabiany przedmiot należy zawsze dokładnie mocować na przedniej płycie. W przeciwnym razie może dojść do wyrzucenia obrabianego przedmiotu z tokarki.
- Do usuwania drewnianych wiórów używać szczotki lub sprężonego powietrza; wiórów nigdy nie usuwać ręcznie. Wióry mogą być ostre.
- Przyrząd tnący musi być zawsze pewnie osadzony w mocowaniu narzędzia lub w uchwycie zaciskowym i powinno być tak ustawione, aby ograniczyć występ drewna. Dzięki temu można zredukować ryzyko pęknięcia lub wygięcia narzędzia.
- W taktce pracy nie wolno przechodzić przez tokarkę.
- Obrabiany przedmiot wprowadzać do przyrządu tnącego tylko przeciwnie do kierunku obrotu. Obrabiany przedmiot musi się zawsze obracać w stronę operatora.
- Urządzenia nigdy nie pozostawiać bez nadzoru, gdy jest podłączone do gniazda, przed jego opuszczeniem należy je wyłączyć, a wtyczkę wyjąć z gniazda.
- Ten produkt nie jest zabawką. Przechowywać z dala od dzieci.
- Pyły powstające podczas szlifowania, piłowania, wiercenia oraz innych prac obróbkowych zawierają chemikalia, które mogą powodować raka, wady wrodzone lub mogą mieć negatywny wpływ na płodność. Przykładowymi chemikaliami są:
 - Ołów z farb ołowianych
 - Krystaliczna krzemionka pochodząca z cegieł i cementu lub innych produktów do murowania
 - Arsen i chrom pochodzący z chemicznie obrabianego drewna

- Ryzyko różni się w zależności od tego, jak często dana praca jest wykonywana. Aby zredukować ekspozycję na działanie tych chemikaliów: Pracować w dobrze wentylowanym obszarze stosując dopuszczone urządzenia zabezpieczające jak np. maski przeciwpyłowe, które zostały zaprojektowane do filtrowania mikroskopijnych cząsteczek.
- Osoby z rozrusznikami serca przed zastosowaniem powinny skonsultować się z lekarzem. Pola elektromagnetyczne w pobliżu rozruszników serca mogą prowadzić do uszkodzenia takiego rozrusznika lub do jego awarii.
- Dlatego osoby posiadające rozrusznik serca powinny:
 - Unikać samodzielnej pracy.
- Przeprowadzać dokładną konserwację i kontrolę w celu uniknięcia porażenia prądem elektrycznym.
- Ostrzeżenia, środki ostrożności oraz instrukcje zawarte w niniejszym podręczniku użytkownika nie określają wszystkich warunków i sytuacji. Użytkownik musi pamiętać, że zdrowy rozsądek oraz współczynnik ostrożności są elementami, które nie wchodzą w skład produktu, ale muszą być zagwarantowane przez użytkownika.

Dodatkowe wskazówki dotyczące bezpieczeństwa stosowania tarcz tokarskich

- Upewnić się, że tarcza tokarska ma odpowiedni rozmiar, by podierać obrabiany przedmiot.
- Upewnić się, że obrabiany przedmiot jest odpowiednio zamocowany na tarczy tokarskiej.
- Przed zamontowaniem obrabianego przedmiotu na tarczy tokarskiej, w miarę możliwości należy go przyciąć do końcowego kształtu.
- Do obracania tarczy tokarskiej stosować jedynie dłuto dwustronne. Dłuta tnące mogą zostać łatwo wyrwane z dłoni.
- Zwrócić uwagę, aby dłuto tokarskie nie naruszało śrub ustalających gotowych wymiarów obrabianego przedmiotu.

Ryzyka szczątkowe

Maszyna została skonstruowana zgodnie z najnowszym stanem techniki i uznanymi zasadami techniki bezpieczeństwa. Jednak podczas wykonywania prac mogą się pojawić poszczególne ryzyka szczątkowe.

- Obróbce poddawać wyłącznie wyszukane drewno nie posiadające wad: Sęki, pęknięcia poprzeczne, pęknięcia powierzchniowe. Wadliwe drewno może powodować powstawanie odłamków i podczas pracy stwarza ryzyko.
- Niestarannie sklezione drewno ze względu na działanie siły odśrodkowej w trakcie obróbki może eksplodować.

- Przed zamocowaniem surowy przedmiot obrabiany należy przyciąć do kwadratu, wyśrodkować i odpowiednio zamocować. Niewyważenie obrabianego przedmiotu może być przyczyną obrażeń.
- Niebezpieczeństwo odniesienia obrażeń wskutek niepewnego prowadzenia narzędzia przy niedokładnie ustawionej powierzchni jego mocowania oraz wskutek tępego narzędzia tokarskiego. Warunkiem prawidłowego toczenia jest sprawne, odpowiednio naostrzone narzędzie tokarskie.
- Zagrożenie dla zdrowia w przypadku długich włosów i luźnej odzieży spowodowane obracającym się przedmiotem obrabianym. Stosować osobiste wyposażenie ochronne takie jak siatka na włosy i ściśle przylegająca odzież.
- Zagrożenie dla zdrowia spowodowane pyłem drzewnym oraz wyrzucanymi wiórami. Stosować środki ochrony indywidualnej takie jak ochrona oczu oraz maska przeciwpyłowa.
- Zagrożenie zdrowia spowodowane prądem w przypadku stosowania nieprawidłowych elektrycznych przewodów przyłączeniowych.
- Ponadto, pomimo wszelkich podjętych kroków, mogą się pojawić ukryte ryzyka szczątkowe.
- Ryzyka szczątkowe można zminimalizować przestrzegając rozdziału „Wskazówki bezpieczeństwa” oraz „Użytkowanie zgodne z przeznaczeniem”, jak i całej instrukcji obsługi.
- Przed podjęciem prac nastawczych lub konserwacyjnych wyłączyć urządzenie i wyciągnąć wtyczkę sieciową.

6. Dane techniczne

Silnik prądu przemiennego	220 - 240 V~ 50Hz
Moc	550 Watt
Tryb pracy	S1 *
Prędkość obrotowa na biegu jałowym	800 - 3000 min ⁻¹
maks. długość obrabianego przedmiotu	600 mm
maks. Ø obrabianego przedmiotu	25 cm
Gwint końcówki wrzeciona	M 18x1,5
Ciężar ok.	6,7 kg
Wymiary montażowe DŁ. x SZER. x WYS.	1010 x 154 x 215 mm

* Tryb pracy S1, praca ciągła

Emisja hałasu

Emisja hałasu określone zgodnie z EN 61029.

Poziom ciśnienia akustycznego L _{pA}	86,6 dB(A)
Odchylenie K _{pA}	3 dB
Poziom mocy akustycznej L _{WA}	99,6 dB(A)
Odchylenie K _{WA}	3 dB

Zakładać nauszники ochronne.

Hałas może powodować utratę słuchu. Łączna wartość emisji dźwięku (suma wektorowa trzech kierunków) określone zgodnie z EN 61029.

7. Przed uruchomieniem

- Otworzyć opakowanie i wyjąć ostrożnie urządzenie.
- Usunąć materiał opakowaniowy oraz zabezpieczenia opakowania/transportowe (jeśli występują).
- Sprawdzić, czy zakres dostawy jest kompletny.
- Sprawdzić urządzenie i elementy wyposażenia pod kątem uszkodzeń transportowych.
- W miarę możliwości zachować opakowanie do zakończenia okresu gwarancyjnego.

UWAGA

Urządzenie i materiały opakowaniowe nie mogą służyć jako zabawka dla dzieci! Nie pozwalać dzieciom na zabawę plastikowymi torebkami, foliami lub małymi częściami! Istnieje niebezpieczeństwo połknięcia i uduszenia!

- Maszyna musi być ustawiona stabilnie, tj. musi być przykręcona do stołu roboczego, podstawy itp.
- Przed uruchomieniem należy odpowiednio zamontować wszystkie pokrywy oraz urządzenia zabezpieczające.
- Zwrócić uwagę na to, czy w obrabianym drewnie nie ma gwoździ, śruby lub innych ciał obcych.
- Przed podłączeniem sprawdzić, czy dane na tabliczce znamionowej zgadzają się z danymi sieci.
- Maszynę podłączać tylko do poprawnie zainstalowanego gniazdka Schuko z bezpiecznikiem min. 16A.

8. Montaż i obsługa

⚠ Ostrzeżenie! Niebezpieczeństwo odniesienia obrażeń!

Przygotować stanowisko robocze, w którym ma stać narzędzie elektryczne. Zadbaj o odpowiednią ilość miejsca, aby zapewnić bezpieczną i bezusterkową pracę maszyny. Narzędzie elektryczne zostało skonstruowane do pracy w zamkniętych pomieszczeniach i należy je ustawiać na równym i stabilnym podłożu.

⚠ Ważne! Przed przystąpieniem do prac konserwacyjnych, nastawczych lub montażowych przeprowadzanych na urządzeniu należy odłączyć wtyczkę sieciową!

Mocowanie maszyny (rys. 1)

Przed uruchomieniem urządzenie należy przykręcić na stole roboczym, na podstawie itp. Użyć w tym celu otworów wzdłużnych (A).

Montaż uchwytu narzędziowego (rys. 1; 4)

1. Powierzchnię mocowania narzędzia (6) wetknąć w otwór wspornika narzędzia (5).
2. Powierzchnię mocowania narzędzia (6) zamocować na wybranej wysokości przy pomocy śruby ustalającej (13).

Ustawianie uchwytu narzędziowego (rys. 1; 4)

1. Wysokość powierzchni mocowania narzędzia (6) można ustawić poprzez odkręcenie śruby ustalającej (13).
2. W celu ustawienia długości powierzchni mocującej narzędzia (6), odkręcić dźwignię zaciskową powierzchni mocującej narzędzia (14). Powierzchnię mocowania narzędzia (6) dosunąć możliwie jak najbliżej do obrabianego przedmiotu, nie dotykając go.
3. Ponownie dokręcić dźwignię zaciskową powierzchni mocującej narzędzia (14).

Ustawianie konika (rys. 1; 5)

1. Poluzować dźwignię zaciskową (11) konika (9), aby ustawić odstęp pomiędzy konikiem (9) a centrum napędowym wrzeciennika (4).
2. Do ustawienia ciśnienia zaciskania użyć pokrętła (10), a następnie zabezpieczyć nakrętką zabezpieczającą (8).

Ostrzeżenie! Zwrócić uwagę, aby powierzchnia mocowania narzędzia (6) była mocno zaciągnięta i nie obracała się w stronę obrabianego przedmiotu.

Zabezpieczanie obrabianego przedmiotu na centrum napędowym wrzeciennika (rys. 1)

1. Zlokalizować środek obrabianego przedmiotu poprzez narysowanie na obu końcach przekątnych. Punkt przecięcia obydwu linii wskazuje dokładnie środek obrabianego przedmiotu.
2. Na jednym końcu obrabianego przedmiotu, wzdłuż przekątnych wykonać piłowanie na głębokości ok. 2 mm, aby podjąć centrum napędowe wrzeciennika (4).
- 3.

4. Przy pomocy drewnianego młotka (nie wchodzi w zakres dostawy) centrum napędowe wrzeciennika (4) wbić w miejscu, gdzie przekątna przecina się z końcem obrabianego przedmiotu. Zwrócić uwagę, aby końcówka gwintu centrum napędowego wrzeciennika (4) była tak zabezpieczona, aby żaden przedmiot nie uszkodził gwintu.
5. Odciąć rogi obrabianego przedmiotu, jeżeli średnica końców jest większa niż 5 cm x 5 cm, aby obracanie było łatwiejsze i bezpieczniejsze.
6. Na każdym końcu zmierzyć całkowitą długość obrabianego przedmiotu przy pomocy centrum napędowego wrzeciennika (4) i sworznia ustalającego (7).
7. Poluzować dźwignię zaciskową konika (9), a odstęp pomiędzy centrum napędowym wrzeciennika (4) a sworzniem ustalającym (7) ustawić tak, aby powstał nieco większy odstęp niż zmierzona długość całkowita obrabianego przedmiotu.
8. Centrum napędowe wrzeciennika (4) wraz z obrabianym przedmiotem dokręcić na sworzniu ustalającym (7) przy pomocy pokrętła (10).
9. Na koniku (9) dokręcić nakrętkę zabezpieczającą (8).
10. Wspornik narzędzia (5) wraz z powierzchnią mocowania narzędzia (6) ustawić w odległości ok. 3 mm od obrabianego przedmiotu.

Ostrożnie: Przed uruchomieniem maszyny należy skontrolować ustawienie poprzez ręczny obrót obrabianego przedmiotu, aby upewnić się, że dostępna jest odpowiednia ilość wolnego miejsca oraz że przedmiot nie styka się z powierzchnią mocowania narzędzia (6).

Stosowanie tarczy tokarskiej: (rys. 3)

Do zastosowania tarczy tokarskiej:

- Tarcza tokarska (15) oferuje odpowiednie i bezpieczne zamocowanie wielu obracanych przedmiotów takich jak płyty, miski, donice i okrągłe elementy.

Montaż tarczy tokarskiej:

1. Odkręcić centrum napędowe wrzeciennika (4) i usunąć z wrzeciona.
2. Tarczę tokarską (15) przykręcić do wrzeciona wrzeciennika i dokręcić ręcznie za pomocą klucza maszynowego płaskiego.

Zabezpieczanie obrabianego przedmiotu na tarczy tokarskiej:

Obrabiane przedmioty, które nie mogą być obrabiane przy pomocy centrum napędowego wrzeciennika (4) należy zamontować na tarczy tokarskiej (15) lub na elemencie współpracującym jak np. uchwyt zaciskowy lub drewniany kloc.

1. Przed zamontowaniem na tarczy tokarskiej (15), obrabiany przedmiot w miarę możliwości należy przyciąć do końcowego kształtu.
2. Tarczę tokarską (15) zamocować na obrabianym przedmiocie. W zależności od obrabianego przedmiotu można do tego użyć wkrętów do drewna (nie wchodzą w zakres dostawy), które można wkręcić bezpośrednio w obrabiany przedmiot. Jeżeli przewidziany wymiar cięcia nie dopuszcza zastosowania śrub, konieczne może być zastosowanie elementu współpracującego. Tylni element można utworzyć z kostki starego drewna z dwoma płaskimi i równoległymi przeciwpoверхniami. Zlokalizować i zaznaczyć środek elementu nośnego. Element nośny (drewniany kłoc) musi zostać ewentualnie skleiony z obrabianym przedmiotem i połączony z elementem nośnym, który następnie jest przykręcany przy pomocy wkrętów (nie wchodzą w zakres dostawy) do tarczy tokarskiej (15). W takim wypadku element nośny zamocować na obrabianym przedmiocie i odczekać, aż klej wyschnie zgodnie z zaleceniami producenta. Jeżeli zastosowanie wkrętów w przypadku danego obrabianego przedmiotu nie jest możliwe, element może zostać skleiony przy pomocy kawałka papieru. Umożliwia to późniejsze rozdzielenie bez uszkodzenia obrabianego przedmiotu. Stosować wyłącznie stożkowe wkręty do drewna. Nie stosować wkrętów do drewna ze stożkowym łbem.

Ostrożnie: Zwrócić uwagę, aby dłuto tokarskie nie stykało się ze śrubami ustalającymi gotowych wymiarów obrabianego przedmiotu.

Włączanie i wyłączanie (rys. 1)

- Wcisnąć włącznik (2/„I”), aby uruchomić maszynę.
- Wcisnąć wyłącznik (2/„0”), aby wyłączyć maszynę.

Ostrożnie: Urządzenie rozpoczyna pracę natychmiast po osiągnięciu ustawionej prędkości obrotowej.

Regulacja prędkości obrotowej (rys. 1)

Prawidłowa prędkość obrotowa jest uzależniona od obrabianego przedmiotu.

Elektroniczna regulacja prędkości obrotowej:

Za pomocą elektronicznej regulacji prędkości obrotowej można ustawiać bezstopniowo prędkość obrotową:

Ustawić prędkość obrotową z pomocą regulatora prędkości obrotowej (3).

Ważne informacje dla użytkownika

- Zalecamy, aby zapoznać się z literaturą fachową na temat technik toczenia.

- Podczas wybierania drewna poddawanego toczeniu należy zwrócić uwagę na obecność sęków oraz jego obkurczanie się. Stosować drewno nie posiadające pęknięć i sęków (w przypadku małych sęków zwrócić uwagę na nacisk narzędzia tokarskiego).
- Zawsze sprawdzać ręcznie, czy formowany element jest prawidłowo zamocowany. Ostrzeżenie! Wyjąć wtyczkę sieciową!
- Używać wyłącznie oryginalnego, ostrego narzędzia tokarskiego.
- Podczas obracania plastrów drewna nie przebywać w torze lotu obrabianego przedmiotu.
- Duże i niewyważone formowane elementy przycinać przy pomocy piły taśmowej lub wyrzynarki. Jeżeli formowane elementy są znacznie niewyważone stwarzają one zagrożenie dla zdrowia oraz żywotności maszyny.
- Pracę z nowymi obrabianymi przedmiotami rozpoczynać zawsze z najniższą prędkością, którą należy zwiększać wraz z wzrastaniem masy toczzonego przedmiotu.
- Nie stosować plastrów drewna posiadających pęknięcia kontrakcyjne, ponieważ wskutek działania siły odśrodkowej stwarzają one wysokie ryzyko rozerwania.
- Nie przekraczać maksymalnych rozmiarów narzędzi.
- W przypadku zablokowania narzędzi: W pierwszej kolejności, przed rozpoczęciem wyszukiwania błędów należy odłączyć wtyczkę sieciową.
- Podczas wykonywania toczenia należy się ustawić przy maszynie w taki sposób, aby możliwe było efektywne prowadzenie dłuta na wsporniku narzędzia.
- Stosować jedynie narzędzi tnących zalecanych do prac tokarskich.

9. Transport

1. Przed transportem narzędzia elektrycznego należy je wyłączyć i odciąć od zasilania elektrycznego.
2. Narzędzie elektryczne należy przenosić przynajmniej w dwie osoby. Narzędzie elektryczne należy przenosić chwytając za łożo maszyny (12).
3. Narzędzie elektryczne należy chronić przed uderzeniami i silnymi wstrząsami, jakie mogą występować np. podczas przewożenia samochodem.
4. Narzędzie elektryczne zabezpieczyć przed przewróceniem się i ześlizgnięciem.
5. Nigdy nie używać zabezpieczeń do przestawiania lub transportu.

10. Czyszczenie i konserwacja

⚠ Ostrzeżenie!

Przed rozpoczęciem wszelkich prac związanych z ustawianiem, obsługą techniczną i naprawą wyciągnąć wtyczkę sieciową!

Ogólne czynności konserwacyjne

Od czasu do czasu przecierać maszynę ściereczką, by usunąć wióry i pył. W celu wydłużenia żywotności narzędzia naoliwić elementy obrotowe raz w miesiącu. Nie oliwić silnika.

Nie używać żadnych żrących środków do czyszczenia tworzywa sztucznego.

Konserwacja

We wnętrzu urządzenia nie ma elementów wymagających konserwacji.

Informacje serwisowe

Należy wziąć pod uwagę, że następujące części tego produktu podlegają normalnemu podczas eksploatacji lub naturalnemu zużyciu bądź że następujące części konieczne są jako materiały eksploatacyjne.

Części zużywające się*: dłuto tokarskie

* nie zawsze wchodzi w zakres dostawy!

11. Przechowywanie

Urządzenie i jego wyposażenie przechowywać w miejscu zaciemnionym, suchym i zabezpieczonym przed mrozem oraz niedostępnym dla dzieci. Optymalna temperatura przechowywania wynosi od 5 do 30°C.

Narzędzie elektryczne przechowywać w oryginalnym opakowaniu.

Przykryć narzędzie elektryczne, by chronić je przed pyłem lub wilgocią.

Zachować instrukcję obsługi urządzenia elektrycznego.

12. Przyłącze elektryczne

Zainstalowany silnik elektryczny jest gotowy do eksploatacji. Przyłącze odpowiada właściwym przepisom VDE (Związek Elektryków Niemieckich) oraz normom DIN. Przyłącze sieciowe udostępniane przez klienta oraz przedłużacz muszą być zgodne z powyższymi przepisami.

Uszkodzone przyłącze elektryczne

Na przewodach elektrycznych powstają często uszkodzenia izolacji.

Przyczyną może być:

- Ściskanie, w przypadku gdy przewody są prowadzone przez okna lub szczeliny w drzwiach.

- Zagięcia, w przypadku nieprawidłowego zamocowania lub prowadzenia przewodów.
- Przecięcia, w przypadku najeżdżania na przewody.
- Uszkodzenia izolacji, w przypadku wrywania z gniazdka naściennego.
- Pęknięcia, w przypadku starej izolacji.

Uszkodzone przewody elektryczne nie mogą być stosowane i ze względu na uszkodzenie izolacji zagrażają życiu.

Elektryczne przewody należy regularnie kontrolować pod kątem uszkodzeń. Pamiętać, by podczas sprawdzania przewodu nie był on podłączony do sieci elektrycznej.

Przewody elektryczne muszą odpowiadać właściwym przepisom VDE (Związek Elektryków Niemieckich) oraz normom DIN. Stosować wyłącznie przewody elektryczne z oznaczeniem H05VV-F.

Odpowiednia informacja znajduje się na oznaczeniu typu, umieszczonym na przewodzie.

Silnik prądu przemiennego

- Napięcie sieciowe musi wynosić 220 - 240 V~
- Przedłużacze o długości 25 m muszą posiadać przekrój wynoszący 1,5 milimetra kwadratowego.

Podłączanie oraz naprawy wyposażenia elektrycznego mogą być przeprowadzane przez wykwalifikowanego elektryka

W przypadku pytań proszę o podanie następujących danych:

- Rodzaj prądu silnika
- Dane znajdujące się na tabliczce znamionowej maszyny
- Dane znajdujące się na tabliczce znamionowej silnika

13. Utylizacja i recykling

Podczas transportu, aby zapobiec uszkodzeniom, urządzenie znajduje się w opakowaniu. Opakowanie to jest surowcem, który można użytkować ponownie lub można przeznaczyć do powtórnego przerobu.

Urządzenie oraz jego osprzęt składają się z różnych rodzajów materiałów, jak np. metal i tworzywa sztuczne. Uszkodzone części dostarczyć do punktu utylizacji. Proszę poprosić o informację w sklepie specjalistycznym bądź w placówce samorządu lokalnego.

Zużytego sprzętu nie wolno wyrzucać wraz z odpadami domowymi!



Symbol ten oznacza, że zgodnie z dyrektywą w sprawie zużytego sprzętu elektrycznego i elektronicznego (2012/19/UE) oraz przepisami krajowymi niniejszego produktu nie wolno utylizować wraz z odpadami domowymi. Produkt ten należy przekazać do przeznaczonego do tego celu punktu zbiórki. Można to zrobić np. poprzez zwrot przy zakupie podobnego produktu lub przekazanie do autoryzowanego punktu zbiórki zajmującego się recyklingiem zużytego sprzętu elektrycznego i elektronicznego.

Nieprawidłowe obchodzenie się z użytym sprzętem może mieć negatywny wpływ na środowisko i zdrowie ludzkie ze względu na potencjalnie niebezpieczne materiały, które często znajdują się w użytym sprzęcie elektrycznym i elektronicznym.

Poprzez prawidłową utylizację tego produktu przyczyniają się Państwo także do efektywnego wykorzystania zasobów naturalnych. Informacje dotyczące punktów zbiórki zużytego sprzętu można otrzymać w urzędzie miasta, od podmiotu publiczno-prawnego zajmującego się utylizacją, autoryzowanej jednostki odpowiedzialnej za utylizację zużytego sprzętu elektrycznego i elektronicznego lub w firmie obsługującej wywóz śmieci w Państwa miejscu zamieszkania.

14. Pomoc dotycząca usterek

Usterka	Możliwa przyczyna	Pomoc
Jakość cięcia jest słaba.	Przyrząd tnący jest tępy.	Naostrzyć lub wymienić przyrząd tnący.
	Zbyt agresywne cięcie.	Zredukować ciśnienie robocze
	Przyrząd tnący został ustawiony pod środkową linią obrabianego przedmiotu.	Przyrząd tnący opuścić maksymalnie 3 mm nad środkiem obrabianego przedmiotu.
	Prędkość obrotowa zbyt niska.	Ustawić prędkość.
Zbyt duże wibracje podczas obracania cienkich przedmiotów obrabianych.	Przyrząd tnący znajduje się poniżej środkowej linii obrabianego przedmiotu.	Przyrząd tnący unieść do linii środkowej obrabianego przedmiotu.
	Wykonano zbyt agresywne cięcie.	Zredukować ciśnienie robocze.
Zbyt duże wibracje podczas obracania dużych przedmiotów obrabianych lub misek.	Wrzeciennik i/lub konik nieprawidłowo ustawione na końcach obrabianego przedmiotu.	Skontrolować, czy końcówki obrabianego przedmiotu są prawidłowo umieszczone na wrzecienniku i/lub koniku.
	Obrabiany przedmiot jest niewyrównany.	Odciąć końcówkę obrabianego przedmiotu, aż przedmiot zostanie wyrównany.
Tokarka nie obraca się.	Kabel nie jest podłączony do gniazdka.	Podłączyć do gniazdka.
Tokarka nie wyłącza się.	Uszkodzony lub wadliwy wyłącznik sieciowy i/lub wewnętrzne okablowanie.	Wtyczkę tokarki wyjąć natychmiast z gniazdka. Tokarkę można eksploatować dopiero po zleceniu jej naprawy wykwalifikowanemu technikowi serwisowemu.

A készüléken található szimbólumok magyarázata

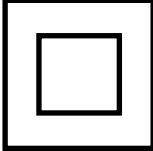
	<p>Vigyázz! Életveszély, sérülések kockázatát vagy károsíthatják a szerszám esetén nem tartása!</p>
	<p>Üzembe helyezés előtt olvassa el a kezelési útmutatót és a biztonsági előírásokat, és mindig tartsa be azokat!</p>
	<p>Viseljen hallásvédőt!</p>
	<p>Viseljen hajhálót!</p>
	<p>Viseljen védőszemüveget!</p>
	<p>Kesztyű használata tilos!</p>
	<p>II. védelmi osztály (kettős szigetelés)</p>

Tartalomjegyzék:
Oldal:

1.	Bevezetés.....	111
2.	A készülék leírása	111
3.	Szállított elemek	111
4.	Rendeltetésszerűi használat	111
5.	Biztonsági előírásokat	112
6.	Technikai adatok.....	115
7.	Beüzemeltetés előtt.....	115
8.	Felépítés és kezelés.....	115
9.	Szállítás	117
10.	Takarítás és Karbantartás	117
11.	Tárolás.....	117
12.	Elektromos csatlakoztatás	117
13.	Megsemmisítés és újrahaznosítás	118
14.	Hibaelhárítás	119

1. Bevezetés

Gyártó:

scheppach

Fabrikation von Holzbearbeitungsmaschinen GmbH
Günzburger Straße 69
D-89335 Ichenhausen

Tisztelt vásárló!

Sok örömet és sikert kívánunk Önnek, amikor az új készülékét használja.

Kedves Vásárló!

A hatályban lévő termékfelelősségi törvény értelmében a berendezés gyártója nem vonható felelősségre a berendezésen vagy vele kapcsolatban keletkező károkért a következő esetekben:

- szakszerűtlen kezelés,
- a használati utasítások be nem tartása,
- harmadik személy által végzett, szakképzetlen javítások,
- nem eredeti alkatrészek beszerelése és cseréje,
- szakszerűtlen használat,
- az elektromos rendszer kiesése az elektromos előírások, illetve a VDE 0100, DIN 57113 / VDE 0113 szabályozások be nem tartása miatt.

Javaslatok:

Mielőtt a berendezést összeszerelné, és üzembe helyezné olvassa el a használati útmutató teljes szövegét.

Az üzemelési utasítások célja a készülékkel való ismerkedésének megkönnyítése és a használati lehetőségeinek megismertetése.

Az üzemelési utasítások fontos megjegyzéseket tartalmaz a készülék biztonságos, szakszerű és gazdaságos használatával kapcsolatban, a veszélyek elkerülésére, a javítási költségek megspórolására, a kiesési idő csökkentésére, és a készülék megbízhatóságának és élettartamának növelésére.

A használati útmutatóba foglalt biztonsági utasításokon kívül mindenképpen be kell tartani a nemzeti érvényben lévő szabályozásokat a készülék üzemelésével kapcsolatban.

Az üzemelési utasításokat helyezze egy tiszta, műanyag mappába, hogy megóvja a szennyeződéstől és a nedvességtől, és tárolja a készülék közelében. A munka elkezdése előtt minden gépkezelőnek el kell olvasnia az utasításokat és gondosan be kell tartania őket. Csak olyan személyek használhatják a készüléket, akiket kiképeztek a gép használatáról, és a lehetséges veszélyekről, illetve kockázatokról.

A jelen üzemelési utasításokba foglalt biztonsági előírások és a helyi országos különleges előírások kiegészítéseként be kell tartani az általánosan elismert műszaki előírásokat a fafeldolgozó szerszámgépek üzemelésékor.

Az útmutató, valamint a biztonsági előírások figyelmen kívül hagyásából származó balesetekért és károkért nem vállalunk felelősséget.

2. A készülék leírása

1. Motoregység
2. Be/Ki kapcsoló
3. Fordulatszám-szabályozó
4. Orsószekrény-meghajtó központ
5. Szerszám-alátámasztás
6. Szerszámtartó
7. Központozó csúcs
8. Ellenanya
9. Szegnyereg
10. Kézikerék
11. Szegnyereg rögzítőkar
12. Gépág
13. Szárnyas anya
14. Szerszámtartó rögzítőkarja
15. Síktárcsa

3. Szállított elemek

- 1 Motoregység
- 1 Orsószekrény-meghajtó központ
- 1 Szerszámtartó
- 1 Szerszám-alátámasztás
- 1 Központozó csúcs
- 1 Szegnyereg
- 1 Gépág
- 1 Síktárcsa
- 2 Csavarkulcs, 24-es
- 1 Szerszámtartó rögzítőkarja (előre felszerelve)
- 8 Rögzítőcsavarok (B)
- 1 Eredeti használati utasítás fordítása

4. Rendeltetészerű használat

Az esztergapad fa megmunkálására szolgál a megfelelő esztergavasak segítségével.

A gép megfelel az érvényes EC gép előírásoknak.

A biztonsági, a munka és a karbantartási utasításokat a gyártó által megadottak szerint kell betartani.

A vonatkozó baleseti- és megelőzési előírásokat és az egyéb, általánosan elismert biztonsági szabályokat be kell tartani.

A gép csak hozzáértő személyek által működtethető vagy javítható. Egyéb, nem a gyártó általi módosítás kért, és az ebből eredő károkért a gép gyártójának a felelőssége ki van zárva.

A gépet csak a gyártó eredeti tartozékaival és eredeti szerszámokkal lehet használni.

Az ezen túlmenő felhasználást nem szándékoltnak tekintik. A gyártó nem vállal felelősséget az esetleges károkért, ezért a kockázatot kizárólag a felhasználó viseli.

△ Kérjük, vegye figyelembe, hogy készülékeinket rendeltetésük szerint nem kisipari, kézipari vagy ipari használatra tervezték. Semmilyen felelősséget nem vállalunk, ha a készüléket kisipari, kéziipari vagy ipari, valamint ezekkel egyenértékű tevékenységekhez használják.

5. Biztonsági előírásokat

△ **Figyelem! Az elektromos kéziszerszámok használata során az áramütés, illetve sérülés- és tűzveszély megelőzése érdekében az alábbi alapvető biztonsági utasításokat kell betartani. Az elektromos kéziszerszám használata előtt minden utasítást olvasson el, és mindig gondosan tartsa be a biztonsági előírásokat.**

Biztonságos munkavégzés

1. **Tartsa a munkakörét rendben**
 - Rendetlenség a munkakörben baleset veszélyét idézi elő.
2. **Vegye a környezeti befolyásokat figyelembe**
 - Ne tegyen ki az elektromos szerszámokat esőnek.
 - Ne használjon elektromos szerszámokat nedves vagy vizes környezetben.
 - Gondoskodjon jó megvilágításról.
 - Ne használjon elektromos eszközöket ott, ahol tűz- és robbanásveszély keletkezhet.
3. **Óvja magát az áramütés elől**
 - Kerülje el a földelt részekkel való testi érintkezést, mint például csövekkel, fűtőtestekkel, tűzhelyekkel, hűtőszekrényekkel.
4. **Minden más személyt tartson távol!**
 - Ne hagyja, hogy a szerszámhoz vagy a kábelhez más személyek, különösen gyermekek hozzányúljanak. Tartsa távol őket a munkaterülettől.
5. **Tárolja a szerszámait biztonságosan**
 - Nem használt szerszámokat egy száraz, zárt teremben és a gyerekek számára nem elérhetően kell tárolni.
6. **Ne terhelje túl a szerszámait**
 - Jobban és biztonságosabban dolgozik a megadott teljesítményi körben.
7. **Használja a kellő szerszámot**
 - Ne használjon túl gyenge szerszámokat vagy kiegészítő egységeket nehéz munkákra.
 - Ne használja a szerszámokat olyan célokra és munkákra, melyekre ezek nincsenek előrelátva; mint például ne használjon kézi körfűrészeket fák kivágására vagy ágak levágására.

8. Viseljen megfelelő munkaruhát

- Ne viseljen bő ruhát vagy ékszert. Ezeket elkapathatják a mozgó részek.
- A szabadban történő munkálatoknál tapadós lábbeli ajánlatos.
- Hosszú hajnál viseljen hajhálót.

9. Használjon védőfelszerelést

- Viseljen védőszemüveget.
- Viseljen légzőmaszkot, ha a munka során por keletkezik.

10. Csatlakoztassa a porszívó berendezést

- Ha a porszívó és a felfogó berendezések csatlakozásai rendelkezésre állnak, akkor győződjön meg arról, hogy ezek csatlakoztatva vannak, illetve használatuk megfelelően történik.
- Fa, fához hasonló anyagok és műanyagok megmunkálása zárt térben csak megfelelő elszívó berendezés használata mellett engedélyezett.

11. Ne használja fel a kábelt más célokra

- Ne hordja a szerszámot a kábelnál fogva, és ne használja fel a kábelt a csatlakozó dugó kihúzására a dugaszoló aljzatból. Óvja a kábelt hőstől, olajtól és éles szélektől.

12. Biztosítsa a munkadarabot

- Hosszú munkadaraboknál egy kiegészítő támasztékra (asztal, bakok stb.) van szükség ahhoz, hogy a gép ne dőljön fel.
- A munkadarabot mindig erősen nyomja a munkalapra és az ütközőhöz, hogy ne billegjen és ne forduljon el.

13. Kerülje a rendellenes testtartást

- Biztosan álljon és mindig őrizze meg egyensúlyát.
- Ne tartsa a kezét olyan ügyetlen helyzetekben, amelyek esetén hirtelen megcsúszás miatt egyik vagy mindkét keze hozzáérhet a fűrészlaphoz.

14. Ápolja gondosan a szerszámait

- Tartsa a szerszámait élesen és tisztán, hogy jól és biztosan tudjon dolgozni.
- Kövesse a karbantartási előírásokat és az utasításokat a szerszámcsereére.
- Ellenőrizze le rendszeresen a csatlakozási vezetéket és a kábeljárt, és sérülés esetén cseréltesse ki azt egy elismert szakember által.
- Ellenőrizze le rendszeresen a hosszabbító kábelt és sérülés esetén cserélje ki.
- Tartsa a fogantyúkat szárazon valamint olaj és zsír mentesen.

15. Húzza ki a csatlakozódugót az aljzatból

- A laza szilánkokat, forgácsot vagy beszoruló fadarabokat soha ne próbálja meg a fűrészlap mozgása közben kiszedni.

- Ha nem használja az elektromos kéziszerszámot, javítás előtt és a szerszámok, pl. fűrészlap, fúró és marógép cseréjénél.

16. Ne hagyjon benne semmilyen szerszámkulcsot dugva

- Bekapcsolás előtt ellenőrizze le, hogy a kulcsok és a beállító szerszámok el vannak távolítva.

17. Ügyeljen arra, hogy a gép ne indulhasson el akaratlanul

- Mielőtt a csatlakozót bedugja az aljzatba, győződjön meg arról, hogy a gép kapcsolója kikapcsolt állapotban van.

18. Kültéren használjon hosszabbító kábelt

- A szabadban csak szabadtéri használatra alkalmas, ennek megfelelő jelöléssel ellátott hosszabbító kábelt alkalmazzon.
- A kábeldobot csak letekert állapotban használja.

19. Legyen figyelmes

- Δ Figyeljen arra, amit csinál. Munkája során kellő körültekintéssel járjon el. Ne használja az elektromos kéziszerszámot, ha nem tud rá figyelni.

20. Ellenőrizze le a készülékét sérülésekre

- A szerszám további használata előtt a védő berendezéseket vagy enyhén sérült részeket gondosan megvizsgálni, hibátlan és meghatározásuknak megfelelő működésükre.
- Vizsgálja meg, hogy a mozgó részek működése rendben van, és hogy nem szorulnak vagy nincsenek károsulva részeik. Ahhoz, hogy a készülék biztonsága biztosítva legyen minden résznek helyesen fel kell szerelve lennie.
- Amennyiben a használati utasításban nincs más megadva, a károsult biztonsági berendezéseket és részeket szakszerűen egy elismert szakműhely által kell megjavíttatni vagy kicseréltetni.
- A károsult kapcsolókat egy vevőszolgálati műhely által muszáj kicseréltetni.
- Ne használjon hibás vagy sérült csatlakozó vezetékeket.
- Ne használjon olyan elektromos szerszámokat ahol a kapcsolót nem lehet be- és kikapcsolni.

21. Figyelem!

- Más betétszerszámok és tartozékok használata sérülésveszélyt okozhat Önnek.

22. Az elektromos kéziszerszám javítását villanszerelővel végeztesse

- Ez az elektromos szerszám megfelel a rá vonatkozó biztonsági határozatoknak. Javításokat csak egy villamossági szakember végezheti el, különben balesetek érhetik a használót.

Figyelmeztetés! Ez az elektromos kéziszerszám működés közben elektromágneses mezőt képez. Ez a mező bizonyos körülmények között befolyásolhatja az aktív és passzív orvosi implantátumok működését. A súlyos és halálos sérülések veszélyének csökkentése érdekében javasoljuk, hogy az orvosi implantátumokkal élő személyek az elektromos kéziszerszám kezelése előtt kérjék ki orvosuk és az implantátum gyártójának véleményét.

Biztonsági utasítások az esztergapadra vonatkozóan

- Ismerkedjen meg a gép tulajdonságaival és az esztergálás technikájával, mielőtt a gépet üzembe helyezné.
- Minden egyes munkadarabot ellenőrizzen, hogy nincsenek-e rajta repedések vagy ágak. A ragasztott csatlakozásoknak megfordítás előtt teljesen ki kell keményednie.
- Győződjön meg arról, hogy a munkadarab bereteselődött és minden feltét biztosítva van
- A gép bekapcsolása előtt győződjön meg róla, hogy a munkadarab kézzel szabadon forgatható.
- Tartsa távol a kezét és az ujjait a forgó munkadarabtól.
- Mielőtt munkadarab, a szegnyereg, illetve a szerszám tartó beállításait elvégezné, mindig kapcsolja ki a készüléket, és várja meg, hogy az teljesen leálljon.
- A karbantartási, beállítási, kalibrálási és tisztítási munkálatokat csak kikapcsolt motor mellett szabad elvégezni.
- A gép kizárólag esztergakésekkel üzemeltethető!
- Az esztergakéseket mindig biztonságos módon tárolja, mielőtt elhagyja a munkahelyet.
- Soha ne üzemeltesse az esztergagépet burkolatok és biztonsági berendezések nélkül.
- A vágószerszámokat mindig tartsa élesen!
- A legalacsonyabb sebességet használja, ha új munkadarabot indít el.
- Mindig a lehető legkisebb sebességgel állítsa le az esztergagépet. Ha az esztergagép olyan gyorsan üzemel, hogy rezeg, fennáll a veszélye, hogy kидobja a munkadarabot, vagy kitépi a vágószerszámot a kezéből.
- Ne engedje, hogy a vágószerszámok megfogják a munkadarabot. A fa kettéhasadhat vagy lerepülhet az esztergapadról.
- Az eszköztámasztót mindig az esztergagép közepvonala felett helyezze el munkadarabok formázásakor.

- Mielőtt egy munkadarabot az előlapon rögzítene, amilyen durván csak lehetséges, munkálja ki azt, hogy a lehető legjobban lekerekítse azt. Ezáltal minimálisra csökken a rezgés a munkadarab esztergálásakor. Mindig biztonságosan rögzítse a munkadarabot az előlapon. Ellenkező esetben a munkadarab kirepülhet az esztergagépből.
- A faforgácsok eltávolításához mindig kefért vagy sűrített levegőt használjon, soha ne a kezét! A forgácsok élesek!
- A vágószerszámot mindig szorosan kell rögzíteni a szerszámtartóban, illetve a befogótokmányban, és úgy kell beállítani, hogy a kinyúlás le legyen választva az oszlopról. Ez csökkenti annak a veszélyét, hogy a szerszám eltörik vagy meghajlik.
- Az esztergagépet nem szabad üzemelés közben keresztezni.
- A munkadarabot kizárólag a vágószerszám forgásirányával szemben vezesse be. A munkadarabnak mindig Ön felé kell forognia.
- Ne hagyja felügyelet nélkül a készüléket, ha az be van dugva a csatlakozó aljzatba, kapcsolja ki és húzza ki a csatlakozó aljzattól, mielőtt otthagyná azt.
- A termék nem játék. Gyermek számára nem hozzáférhető helyen tárolja.
- Bizonyos, csiszolásakor, fűrészeléskor, fúrásakor és egyéb építési munkálatok során keletkező porok vegyi anyagokat tartalmaznak, amelyekről ismert, hogy rákot, fejlődési rendellenességeket és egyéb reprodukciós zavarokat okozhatnak. Ilyen vegyi anyagok például:
 - Ólom az ólom tartalmú festékekből
 - Kristályos szilícium-dioxid téglából és cementből, és egyéb kőműves termékekből
 - Arzén és króm vegykezelt faanyagból
- Attól függően, hogy milyen gyakran végzi ezt a munkát, eltérő a kockázat. Hogy csökkentse az ezeknek a vegyi anyagoknak való kitettséget: Jól szellőztetett helyen dolgozzon és megengedett biztonsági berendezésekkel, így pl. pormaszkban, amelyet kifejezetten arra terveztek, hogy kiszűrje a mikroszkopikus méretű részecskéket.
- A szívritmusszabályozóval élő személyek kérjék ki kezelőorvosuk tanácsát a készülék használata előtt! Az elektromágneses mező a szívritmusszabályozó közelében zavarhatja a szívritmusszabályozó működését vagy annak meghibásodását okozhatja. Ezen felül a szívritmusszabályozóval élőknek a következőkre kell figyelniük:
 - Ne dolgozzon egyedül.
- Az áramütés elkerülése érdekében mindig megfelelően végezze el a karbantartást és az ellenőrzést.

- A felhasználói kézikönyvben leírt figyelmeztetések, biztonsági óvintézkedések és utasítások nem terjedhetnek ki minden lehetséges körülményre és helyzetre. Az üzemeltetőnek meg kell értenie, hogy a józan ész és az óvatosság olyan tényező, amelyet nem lehet a termékbe beépíteni, ezekről az üzemeltetőnek kell gondoskodnia.

Síktárcsák alkalmazására vonatkozó kiegészítő biztonsági utasítások

- Győződjön meg róla, hogy a síktárcsa mérete megfelelő a munkadarab megtámasztásához.
- Gondoskodjon róla, hogy a munkadarab biztosan legyen rögzítve a síktárcsán.
- Mielőtt a síktárcsára felszerelné, vágja elő a munkadarabot a végleges formájára olyan pontosan, amennyire lehetséges.
- A síktárcsa forgatásához kizárólag kaparóvésőt használjon. A vágóvésők könnyen kiszakadhatnak a kezéből.
- Ügyeljen rá, hogy az esztergavésőt ne zavarja a rögzítőcsavarokat a munkadarab végső méreteinél.

Fennmaradó kockázatokról

A gép az ismert és elismert biztonsági szabályok szerint lett legyártva, azonban néhány fennmaradó kockázat léphet fel az alkalmazása során.

- Csak válogatott, a következő hibáktól mentes fát munkáljon meg: görcs, keresztirányú repedés, felületi repedés. A hibás fa könnyen széthasad, és kockázatot jelent munkavégzés közben.
- A nem gondosan ragasztott fa a centrifugális erő miatt megmunkálásakor felrobbanhat.
- A nyers munkadarabot befogás előtt négyzet alakúra kell vágni, központosítani kell, és ügyelni kell a biztonságos befogásra. A munkadarab kiegyensúlyozatlansága sérülésveszélyt okoz.
- A nem biztonságos szerszámvezetés sérülésveszélyt okoz, ha a szerszámtartó nincs pontosan beállítva és tompa az esztergaszerszám. A szakszerű esztergálás előfeltétele a kifogástalan, élesre köszörült esztergaszerszám.
- A forgó munkadarab hosszú haj és laza ruházat esetén veszélyeztetést jelent az egészségre. Viseljen egyéni védőeszközöket, mint például hajhálót és szűk, testhez simuló ruhát.
- A fapor és faforgács veszélyeztetheti az egészséget. Viseljen személyi védőeszközöket, például szemvédőt és porálarcot. Elektromos veszélyt jelenthet a nem megfelelő kábel használata.
- Elektromos veszélyt jelenthet a nem megfelelő kábel használata.
- E mellett előfordulhatnak fennmaradó kockázatok, a nek ellenére, hogy minden elővigyázatossági intézkedést megtett.

- Fennmaradó kockázatok minimalizálhatók, ha a biztonsági utasításokat és a Tervezett használat részénél leírtakat, valamint a használati utasítást, teljes mértékben betartja.
- Mielőtt beállítási vagy karbantartási munkákat végezne, engedje el az indítógombot és húzza ki a hálózati csatlakozót.

6. Technikai adatok

Váltakozóáramú motor	220 - 240 V~ 50Hz
Teljesítmény	550 Watt
Üzem mód	S1 *
Üresjárat fordulatszám	800 - 3000 min ⁻¹
max. Munkadarab hossza	600 mm
max. Ø Munkadarab	25 cm
Orsófej menet	M 18x1,5
Tömeg kb.	6,7 kg
Méret H x Szé x M	1010 x 154 x 215 mm

* S1 üzemmód, folyamatos üzemeltetés

Zajértékei

A zajértékei az EN 61029 szerint lettek mérve.

Hangnyomásmérték L _{pA}	86,6 dB(A)
Bizonytalanság K _{pA}	3 dB
Hangteljesítmény mérték L _{WA}	99,6 dB(A)
Bizonytalanság K _{WA}	3 dB

Viseljen hallásvédőt.

Rezgési összértékek (három irány vektorösszege) meghatározása az EN 61029 szabványnak megfelelően.

7. Beüzemeltetés előtt

- Nyissa ki a csomagolást és óvatosan vegye ki a készüléket.
- Távolítsa el a csomagolóanyagot, valamint a csomagolási / szállítási biztosításokat (ha vannak ilyenek).
- Ellenőrizze, hogy teljes-e a szállítmány.
- Ellenőrizze a készülék és a kiegészítő alkatrészek szállítás során keletkezett sérüléseit.
- Lehetősége szerint a garancia érvényességének leteltéig őrizze meg a csomagolást.

FIGYELEM

A készülék és a csomagolóanyag nem gyerekjáték! A gyerekek ne játszanak a műanyag zacskókkal, fóliákkal és apró alkatrészekkel! Fennáll a lenyelés és fulladás veszélye!

- A gépet stabilan kell felállítani, ez annyit jelent hogy egy munkapadra, egy univerzális állványra vagy hasonlóra erősen odacsavarozni.
- A beüzemeltetés előtt minden burkolatnak és biztonsági berendezésnek szabályszerűen fel kell szerelve lennie.
- Ügyeljen a már megmunkált fán az idegen alkatrészekre, mint például szögekre vagy csavarokra stb.
- Rákapcsolás előtt leellenőrizni, hogy az adattáblán megadott adatok megegyeznek-e a hálózati adatokkal.
- A gépet csak egy megfelelően felszerelt biztonsági aljzathoz szabad csatlakoztatni, amelyet legalább 16A biztosíték védett.

8. Felépítés és kezelés

⚠ Vigyázz! Sérülésveszély!

Készítse elő a munkahelyet, ahol az elektromos szerszámot fel kívánja állítani. A biztonságos, zavarmentes munkavégzés érdekében biztosítson elegendő helyet. Az elektromos szerszámot zárt helyiségben történő munkavégzésre terveztük, és sík, szilárd talajra, stabilan kell felállítani.

⚠ Fontos! Húzza ki a hálózati csatlakozódugót, mielőtt karbantartási, visszaállítási vagy szerelési munkákat végezne a készüléken!

A gép rögzítése (1. ábra)

A készüléket üzembe helyezés előtt egy műhelypadra, alsó állványra vagy hasonlóra rá kell csavarozni. Ehhez használja a hosszú furatokat (A).

A szerszámbefogó FELSZERELÉSE (1. ábra, 4)

1. Dugja be a szerszámbefogót (6) a szerszámtámasz (5) furatába.
2. Rögzítse a szerszámbefogót (6) a rögzítőcsavarral (13) a kívánt magasságban.

Szerszámbefogó beállítása (1. ábra, 4)

1. A szerszámbefogó (6) magassága a rögzítőcsavar (13) meglazításával állítható be.
2. A szerszámbefogó (6) hosszának beállításához a szerszámbefogó szorítókarját (14) lazítsa meg. A szerszámbefogót (6) a lehető legközelebb kell a munkadarabhoz mozgatni anélkül, hogy hozzáérne ahhoz.
3. Húzza meg újra a szerszámbefogó (14) szorítókarját.

A szegnyereg beállítása (1. ábra; 5)

1. Lazítsa meg a szegnyereg (9) szorítókarját (11) a szegnyereg (9) és az orsószekrény meghajtóközpont (4) közötti távolság beállításához.

2. A befogási nyomás beállításához használja a kézikereket (10), majd rögzítse azt az ellenanyával (8).

Figyelmeztetés! Ügyeljen rá, hogy a szerszámtartó (6) szorosan meg legyen húzva, és ne tudjon elfordulni a munkadarab irányába.

Rögzítse a munkadarabot az orsószekrény meghajtó központban (1. ábra)

1. Keresse meg a munkadarab közepét oly módon, hogy mindkét végéhez pontos átlókat rajzol meg. A vonalak metszéspontja a munkadarab közép-pontja.
2. A munkadarab egyik végén fűrészsel ejtsen kb. 2 mm mély bevágást az átló mentén, hogy rögzítse az orsószekrény meghajtóközpontját (4).
3. Egy fakalapács segítségével (amely nem képezi a szállítási terjedelem részét) az orsószekrény-meghajtóközpontot (4) arra a helyre terelje, ahol az átló a munkadarab végét metszi. Ügyeljen rá, hogy az orsószekrény-meghajtóközpont (4) menetvégét úgy védje, hogy a menetet semmilyen tárgy se sérthesse meg.
4. Vágja le a munkadarab sarkait, ha a végek átmérője nagyobb, mint 5 cm x 5 cm, hogy az esztergálás egyszerűbb és biztonságosabb legyen.
5. Mérje le a munkadarab teljes hosszát az orsószekrény-meghajtó központ (4) és a tájolócsappal (7) mindegyik végén.
6. Lazítsa meg a szegnyereg (9) szorítókarját, és az orsószekrény-meghajtóközpont (4) és a tájolócsap (7) közötti távolságot állítsa be úgy, hogy a távolság egy kicsivel nagyobb legyen a munkadarab mért teljes hosszánál.
7. Csavarozza rá az orsószekrény-meghajtóközpontját (4) a munkadarabbal a kézikerekkel (10) a tájolócsapra (7).
8. A munkadarabtámaszt (5) a szerszámbefogóval (6) a munkadarabtól kb. 3 mm-rel állítsa be.

Vigyázat: A gép elindítása előtt a munkadarab kézi forgatásával ellenőrizze a beállítást, hogy meggyőződjön róla, elegendő a mozgástér és nem érintkezik az szerszámtartó (6).

A síktárcsa használata: (3. ábra)

A síktárcsa használatáról:

- A síktárcsa (15) szilárd és biztos tartást kínál számos forgatott tárgy, így lemezek, tálcák, edények és kerek darabok számára.

A síktárcsa felszerelése:

1. Lazítsa meg az orsószekrény-meghajtóközpontot (4), és vegye le az orsótól.
2. A síktárcsát (15) csavarozza fel az orsószekrény orsójára, majd húzza meg kézzel a csavarkulcs segítségével.

Síktárcsa rögzítése a munkadarabon:

Azokat a munkadarabokat, amelyek nem munkálhatók meg az orsószekrény-meghajtó központtal (4), egy síktárcsára (15) vagy egy ellendarabra, pl. befogatókmányra vagy rönkfára kell felszerelni.

1. Mielőtt a síktárcsára (15) felszerelné, a munkadarabot vágja a végleges formájára olyan pontosan, amennyire lehetséges.
2. Rögzítse erősen a munkadarabra a síktárcsát (15). A munkadarabtól függően ez történhet facsavarokkal (nem képezi a szállítási terjedelem részét), amit közvetlenül a munkadarabra kell becsavarozni. Ha az előírányzott vágásméretetek nem engedik meg a csavarok használatát, ellendarabra lehet szükség. A hátrész egy fahulladék kockából állítható elő két lapos és párhuzamos felülettel. Keresse meg és jelölje be a támasz közepét.

A támaszt (fatömb) esetlegesen a munkadarabra kell ragasztani, és össze kell kötni a támasszal, amit ezt követően csavarokkal (nem képezi a szállítási terjedelem részét) kell a síktárcsára (15) rögzíteni. Ez esetben a támaszt rögzítse a munkadarabra, és várjon, amíg az enyv az enyv gyártója ajánlásai alapján meg nem szárad. Ha nem lehet csavarokat használni a munkadarabban, a munkadarab egy darab papírral ragasztható a hézag közé. Ennek segítségével később a leválasztás a munkadarab sérülése nélkül is elvégezhető. Csak nem kúpos facsavarokat használjon. Ne használjon kúpos fejű facsavarokat.

Vigyázat: Ügyeljen az esztergavésőre, hogy az ne érjen hozzá a rögzítőcsavarokhoz a munkadarab végső méreteihez.

Be- és kikapcsolás (1. ábra)

- A gép elindításához nyomja meg a Be-kapcsolót (2"1").
- A gép leállításához nyomja meg a Ki-kapcsolót (2"0").

Vigyázat: a készülék azonnal elindul a beállított fordulatszámmal.

Fordulatszám beállítása (1. ábra)

A helyes fordulatszámot a megmunkálandó munkadarabtól függően kell beállítani.

Elektronikus fordulatszám-szabályozás:

Az elektronikus fordulatszám-szabályozással a fordulatszám fokozatmentesen szabályozható: Állítsa be a fordulatszámot a fordulatszám-szabályozó (3) segítségével.

Az üzemeltetésre vonatkozó fontos információk

- Javasoljuk, hogy olvassa el az esztergálástechnikai szakirodalmat.

- A faanyag esztergálási feladatra való kiválasztásakor ügyeljen az ágakra és a zsugorodásra. Csak repedés- és ágmentes faanyagot használjon (kisebb ágak esetén figyelembe kell venni az esztergaszerszám által kifejtett nyomást).
- A formadarab kézi ellenőrzésével mindig ellenőrizze, hogy a formadarab biztosan van-e rögzítve. Figyelmeztetés! Húzza ki a hálózati csatlakozódugót!
- Kizárólag éles és eredeti esztergaszerszámot használjon.
- Falemezek esztergálásakor ne álljon a munkadarab röppályájára.
- A nagyméretű és kiegyensúlyozatlan formadarabokat szalagfűrészszel vagy lombfűrészszel vágja a lehető legjobban méretre. Ha a formadarabok nagyon kiegyenlítetlenek, veszélyeztetik az Ön egészségét és a gép élettartamát.
- Mindig a lehető legkisebb sebességgel kezdje új munkadarabok esetében, majd növelje ezt az esztergálandó munkadarab fokozódó tömörségével.
- Ne használjon olyan falemezeket, amelyeken az összehúzóadás repedéseket okozott, mivel a centrifugális erők behatása nagy repedésveszélyt jelenthet.
- Ne lépje túl a munkadarabok maximális méreteit.
- Blokkolt szerszámok esetében: Először húzza ki a hálózati csatlakozót, mielőtt megkezdene a hibakezelést.
- Az esztergálási munkához helyezkedjen el úgy a gép mellett, hogy a vésőt hatékonyan tudja vezetni a szerszám tartón.
- Ezért csak esztergáláshoz ajánlott vágószerszámokat használjon.

9. Szállítás

1. Szállítás előtt kapcsolja ki az elektromos berendezést, és válassza le az elektromos hálózatról.
2. Feltétlenül két kézzel fogja az elektromos szerszámot. Tegye az elektromos szerszámot a gépágyra (12).
3. Védje az elektromos berendezést az ütésektől, ráz-kódástól és erős vibrációtól, amelyek például jármű-vel történő szállítás során fordulnak elő.
4. Biztosítsa a készüléket elcsúszás ellen, biztonságosan lekötözni.
5. Ne használja a védőberendezéseket.

10. Takarítás és Karbantartás

▲ Figyelem!

Minden egyes beállítás, karbantartás vagy javítás előtt húzza ki a hálózati csatlakozót!

Általános karbantartási intézkedések

Időről időre egy kendővel törölje le a gépről a forgácsot és a port. A szerszám élettartamának növelése érdekében havonta egyszer olajozza meg a forgórészeket. A motort ne olajozza.

A műanyag tisztításához ne használjon maró hatású anyagot.

Karbantartás

A készülék belsejében nincs más olyan alkatrész, amelyet karban kellene tartani

Szervízinformációk

Figyelembe kell venni, hogy ennél a terméknél a következő részek már használat szerinti vagy természetes kopásnak vannak alávetve ill. a következő részekre van mint fogyóeszközökre szükség.

Gyorsan kopó részek*: Esztergavéső

* nincs okvetlenül a szállítás terjedelmében!

11. Tárolás

A készüléket és tartozékait sötét, száraz és fagymentes helyen, gyermekektől elzárva tárolja. Az optimális tárolási hőmérséklet 5 és 30°C között van.

Az elektromos szerszámot az eredeti csomagolásában őrizze.

Takarja le az elektromos szerszámot, ezzel védve portól és nedvességtől.#

A kezelési útmutatót az elektromos szerszámmal együtt őrizze meg.

12. Elektromos csatlakoztatás

A telepített elektromos motor üzemkészen csatlakozik. A csatlakozás megfelel a vonatkozó VDE és DIN rendelkezéseknek.

A vásárló által használt hálózati csatlakozó, valamint az általa használt hosszabbító vezeték is feleljen meg ezeknek az előírásoknak.

Sérült elektromos csatlakozóvezetékek

Az elektromos csatlakozóvezetékek szigetelése gyakran megsérül.

Ennek oka lehet:

- Nyomási helyek, ha a csatlakozóvezeték ablak- vagy ajtóréseken keresztül vezet.
- Törési helyek a csatlakozóvezetékek szakszerűtlen rögzítése vagy vezetése miatt.

- Vágási helyek a csatlakozóvezetéken való áthajtás miatt.
- Szigetelés sérülése a fali csatlakozóaljzattól való kiszakítás miatt.
- Repedések a szigetelés öregedése miatt.

Ne használjon ilyen sérült elektromos csatlakozóvezetéseket, mivel használatuk a szigetelés sérülése miatt életveszélyes.

Rendszeresen ellenőrizze, hogy nem sérültek-e az elektromos csatlakozóvezetékek. Ügyeljen arra, hogy ellenőrzéskor a vezeték ne csatlakozzon a hálózatra. Az elektromos csatlakozóvezetékek feleljenek meg a vonatkozó VDE és DIN rendelkezéseknek. Csak jelölésű csatlakozóvezetéseket használjon: H05VV-F. A csatlakozóvezeték típusának megnevezését a vezetéken fel kell tüntetni.

Váltóáramú motor

- A hálózati feszültség 220 - 240 V~ legyen
- A 25 méternél rövidebb hosszabbító vezeték keresztmetszete 1,5 négyzetmilliméter legyen.

Az elektromos berendezések csatlakoztatását és javítását csak villamossági szakember végezheti.

Kérdései esetén az alábbi adatokat kell megadni:

- Motor áramtípusa
- Gép típuscímkejének adatai
- Motor típuscímkejének adatai

13. Megsemmisítés és újrahasznosítás

A szállítási károk megakadályozásához a készülék egy csomagolásban található. Ez a csomagolás nyersanyag és ezáltal ismét felhasználható vagy pedig visszavezethető a nyersanyag körforgáshoz. A készülék és annak a tartozékai különböző anyagokból állnak, mint például fémből és műanyagokból. Vigye a károsult alkatrészeket a különhulladék megsemmisítési helyhez. Érdeklődjön utánna a szaküzletben vagy a községi közigazgatásnál!

Ne dobja a használt berendezéseket a háztartási hulladékba!



Ez a szimbólum arra hívja fel a figyelmet, hogy a terméket az elektromos és elektronikus berendezések hulladékairól szóló irányelv (2012/19/EU) és a nemzeti törvények értelmében nem szabad a háztartási hulladékba dobni. Ezt a terméket egy erre alkalmas gyűjtőhelyen kell leadni. Ez történhet például egy hasonló termék vásárlásakor történő visszaadással vagy az elektromos és elektronikus berendezések hulladékait újrahasznosító hivatalos gyűjtőhelyen történő leadással. A használt berendezések szakszerűtlen kezelése a használt elektromos és elektronikai berendezésekben gyakran megtalálható potenciálisan veszélyes anyagok miatt negatív hatással lehet a környezetre és az emberek egészségére. Ezen termék szakszerű ártalmatlanításával ráadásul a természeti erőforrások hatékony használatához is hozzájárul. A használt berendezések gyűjtőhelyeivel kapcsolatban a városvezetésnél, a helyi közterület-fenntartónál, az elektromos és elektronikus berendezések hivatalos gyűjtőhelyén vagy a hulladékszállító vállalatnál érdeklődhet.

14. Hibaelhárítás

Hiba	Lehetséges ok	Orvosság
A vágásminőség rossz.	A vágószerszám tompa.	A vágószerszámot éleztesse meg vagy cserélje ki.
	Túl erős vágás.	Csökkentse a munkanyomást
	A vágószerszám a munkadarab középvonala alatt helyezkedik el.	A vágószerszámot legfeljebb 3 mm távolságra engedje le a munkadarab közepe fölé.
	Ha a forgássebesség túl alacsony Növelje a forgássebességet	Állítsa be a sebességet
Túlzott mértékű rezgés a vékony munkadarabok esztergálásakor.	A vágószerszám a munkadarab középvonala alatt helyezkedik el.	Emelje a vágószerszámot a munkadarab középvonala fölé.
	Túl erős vágás.	Csökkentse a munkanyomást
Túlzott mértékű rezgés a nagyméretű munkadarabok és héjak esztergálásakor.	Az orsószekrény és/vagy a szegnyereg nem szabályosan van elrendezve a munkadarab végeinél.	Ellenőrizze, hogy a munkadarab csúcsai az orsószekrényen és/vagy szegnyergen megfelelőek-e.
	A munkadarab nincs kiegyenlítve!	Vágja vissza addig a munkadarab végét, amíg a munkadarab ki nem egyenlítődik.
Az esztergagép nem forog.	A kábel nincs a csatlakozó aljzatra csatlakoztatva.	Csatlakoztassa a csatlakozó aljzatra.
Az esztergagép nem kapcsol ki.	Sérült vagy meghibásodott hálózati kapcsoló és/vagy belső kábelezés.	Azonnal húzza ki az esztergagép dugós csatlakozóját a csatlakozóaljzatból. Csak azt követően üzemeltesse az esztergagépet, hogy azt egy szakképzett szerviztechnikus megjavította.

Objašnjenje simbola na uređaju

	<p>Upozorenje! U slučaju nepridržavanja uputa postoji životna opasnost, opasnost od ozljeda ili opasnost od oštećenja alata!</p>
	<p>Prije stavljanja u pogon pročitajte i poštujujte priručnik za rukovanje i sigurnosne napomene!</p>
	<p>Nosite zaštitu za sluh!</p>
	<p>Nosite mrežicu za kosu!</p>
	<p>Nosite zaštitne naočale!</p>
	<p>Zabranjena je uporaba rukavica!</p>
	<p>Razred zaštite II (dvostruka izolacija)</p>

Sadržaj:	Stranica:
1. Uvod	122
2. Opis uređaja	122
3. Opseg isporuke	122
4. Namjenska uporaba	122
5. Sigurnosne napomene	123
6. Tehnički podatci	125
7. Prije stavljanja u pogon	125
8. Montiranje i rukovanje	126
9. Transport	127
10. Čišćenje i održavanje	127
11. Skladištenje	128
12. Prikjučivanje na električnu mrežu	128
13. Zbrinjavanje i recikliranje	128
14. Otklanjanje neispravnosti	129

1. Uvod

Proizvođač: scheppach

Fabrikation von Holzbearbeitungsmaschinen GmbH
Günzburger Straße 69
D-89335 Ichenhausen

Poštovani kupci,

želimo vam mnogo zadovoljstva i uspjeha pri radu s novim uređajem.

Napomena:

Prema važećem njemačkom Zakonu o odgovornosti za proizvode, proizvođač ovog uređaja ne odgovara za štete koje nastanu na ovom uređaju ili koje ovaj uređaj uzrokuje u slučaju:

- nestručnim rukovanjem
- nepridržavanja priručnika za uporabu,
- popravcima koje obave neovlašteni stručnjaci
- montažom i zamjenom neoriginalnih rezervnih dijelova
- nenamjenske uporabe,
- kvarova električnog sustava zbog nepridržavanja propisa i odredaba o električnoj energiji VDE 0100, DIN 57113 / VDE0113.

Vodite računa o sljedećem:

Prije montaže i stavljanja u pogon pročitajte cjelokupan tekst priručnika za uporabu.

Ovaj priručnik za uporabu treba vam olakšati upoznavanje s električnim alatom i njegovim namjenskim mogućnostima uporabe.

Priručnik za uporabu sadržava važne napomene za siguran, ispravan i ekonomičan rad s ovim električnim alatom te za sprječavanje opasnosti, smanjivanje troškova popravka i prekida rada te povećavanje pouzdanosti i radnog vijeka električnog alata.

Osim sigurnosnih propisa iz ovog priručnika za uporabu svakako se pridržavajte i nacionalnih propisa koji se odnose na rad ovog električnog alata.

Čuvajte priručnik za uporabu u blizini električnog alata, zaštićenog od prljavštine i vlage u plastičnoj vrećici. Prije početka rada svi rukovatelji moraju pročitati i pozorno se pridržavati ovog priručnika. Na električnom alatu smiju raditi samo osobe koje su podučene u uporabi električnog alata i upućene u opasnosti koje su povezane s njegovom uporabom.

Osim sigurnosnih napomena iz ovog priručnika za uporabu i posebnih nacionalnih propisa valja se pridržavati i općeprihvaćenih tehničkih pravila za rad strojeva za obrađivanje drva.

Ne preuzimamo odgovornost za nezgode ili štete koje nastanu zbog nepridržavanja ovog priručnika i sigurnosnih napomena.

2. Opis uređaja

1. Motorni sklop
2. Sklopka za uključivanje i isključivanje
3. Regulator brzine vrtnje
4. Pogonski centar kućišta vretena
5. Potporanj alata
6. Oslonac alata
7. Vrh za centriranje
8. Protumatica
9. Konjić
10. Ručni kotač
11. Zatezna poluga konjića
12. Postolje stroja
13. Vijak za fiksiranje
14. Zatezna poluga oslonca alata
15. Planska ploča

3. Opseg isporuke

- 1 motorni sklop
- 1 pogonski centar kućišta vretena
- 1 oslonac alata
- 1 potporanj alata
- 1 vrh za centriranje
- 1 konjić
- 1 postolje stroja
- 1 planska ploča
- 2 ključa za vijke širine 24
- 1 zatezna poluga oslonca alata (unaprijed montirana)
- 8 priteznih vijaka (B)
- 1 priručnik za uporabu

4. Namjenska uporaba

Tokarski stol služi samo za obrađivanje drva prikladnim tokarskim dljetima.

Stroj ispunjava važeću Direktivu EZ-a o strojevima.

Valja se pridržavati proizvođačkih propisa o sigurnosti, radu i održavanju te dimenzija navedenih u tehničkim podacima.

Valja se pridržavati odgovarajućih propisa o zaštiti na radu i ostalih, općeprihvaćenih pravila o tehničkoj sigurnosti.

Stroj smiju održavati ili popravljati samo stručne osobe koje su upoznate s njim i koje su podučene o opasnostima. Proizvođač neće odgovarati za štete uzrokovane neovlaštenim izmjenama stroja.

Stroj je dopušteno rabiti samo s originalnim priborom i alatima proizvođača.

Svaka uporaba koja odstupa od gore navedene smatra se nenamjenskom. Proizvođač neće odgovarati za štete nastale takvom uporabom; rizik snosi isključivo korisnik.

△ Imajte na umu da naši uređaji namjenski nisu konstruirani za gospodarsku, obrtničku ili industrijsku uporabu. Ne preuzimamo odgovornost ako se uređaj uporabi u komercijalnim, obrtničkim ili industrijskim pogonima te za srodne zadatke.

5. Sigurnosne napomene

△ **Pozor! Pri uporabi električnih alata valja se pridržavati sljedećih osnovnih sigurnosnih mjera radi zaštite od električnog udara te opasnosti od ozljeda i požara. Prije uporabe ovog električnog alata pročitajte sve sljedeće napomene i čuvajte ih na sigurnom mjestu.**

Siguran rad

1. **Održavajte red u radnom prostoru**
 - Nered u radnom prostoru može uzrokovati nezgode.
2. **Vodite računa o okolnim utjecajima**
 - Električne alate ne izlažite kiši.
 - Električne alate ne rabite u vlažnoj ili mokroj okolini.
 - Pobrinite se za dobru rasvjetu radnog prostora.
 - Ne rabite električne alate ondje gdje postoji opasnost od požara ili eksplozije.
3. **Zaštitite se od električnog udara**
 - Izbjegavajte dodir tijela s uzemljenim dijelovima (npr. cijevima, radiatorima, električnim štednjacima, rashladnim uređajima).
4. **Onemogućite pristup drugima!**
 - Ne dopustite drugim osobama, a naročito djeci, da diraju alat ili kabel. Udaljite ih iz svog radnog prostora.
5. **Spremite električne alate koje ne rabite na sigurno mjesto**
 - Električne alate koje ne rabite spremite na suho, povišeno ili zatvoreno mjesto, izvan dohvata djece.
6. **Ne preopterećujte električni alat**
 - Radit ćete bolje i sigurnije u navedenom rasponu snage.
7. **Rabite ispravan električni alat**
 - Ne rabite slabe električne alate za teške radove.
 - Električni alat ne rabite za svrhe za koje nije predviđen. Na primjer, ne rabite ručnu kružnu pilu za rezanje grana stabala ili cjepanica.
8. **Nosite odgovarajuću odjeću**
 - Ne nosite široku odjeću ili nakit jer bi ih pokretni dijelovi mogli zahvatiti.
 - Pri radu na otvorenom preporučujemo neklijajuće cipele.
 - Ako imate dugu kosu, nosite mrežicu za kosu.
9. **Rabite zaštitnu opremu**
 - Nosite zaštitne naočale.
 - Prilikom rada u prašnjavim uvjetima rabite masku za disanje.
10. **Priključite opremu za usisavanje prašine**
 - Ako postoje priključci za uređaj za usisavanje i prikupljanje prašine, provjerite jesu li oni priključeni i rabe li se ispravno.
 - Rad u zatvorenim prostorijama dopušten je samo s odgovarajućim usisivačem.
11. **Kabel ne rabite za svrhe za koje nije namijenjen.**
 - Ne rabite kabel kako biste izvukli utikač iz utičnice. Zaštitite kabel od vrućine, ulja i oštarih rubova.
12. **Učvrstite izradak**
 - Za duge izratke potrebna je dodatna podloga (stol, stalci itd.) kako bi se izbjeglo prevrtanje stroja.
 - Izradak uvijek pritisnite na radnu ploču i graničnik kako biste spriječili klimanje i zakretanje izratka.
13. **Izbjegavajte neobičan položaj tijela**
 - Zauzmite siguran položaj tijela i uvijek održavajte ravnotežu.
 - Izbjegavajte nespretne položaje ruku kod kojih bi zbog iznenadnog otklizavanja jedna ruka ili obje ruke mogle dodirnuti alat.
14. **Pozorno nježite alate**
 - Oštrite i čistite rezne alate kako biste mogli raditi bolje i sigurnije.
 - Slijedite upute za podmazivanje i mijenjanje alata.
 - Redovito provjeravajte električni kabel električnog alata i u slučaju oštećenja prepustite ovlaštenom stručnjaku da ga zamijeni.
 - Redovito provjeravajte produžne kabele i zamijenite ih ako su oštećeni.
 - Održavajte ručke suhima, čistima i bez ulja i masnoće.
15. **Izvučite utikač iz utičnice**
 - Nikada ne uklanjajte slobodno iverje, strugotine ili uglavljene drvene dijelove kada električni alat radi.
 - Kad električni alat ne rabite, prije održavanja i pri zamjeni alata kao što su list pile, svrdlo, glodalo.
16. **Ne ostavljajte utaknute ključeve za alat**
 - Prije uključivanja provjerite jesu li ključevi i alati za namještanje uklonjeni.
17. **Izbjegavajte nenamjerno pokretanje**
 - Prilikom ukopčavanja utikača u utičnicu provjerite je li sklopka isključena.
18. **Rabite produžne kabele za vanjski prostor**
 - Na otvorenom rabite samo odobrene i primjereno označene produžne kabele.
 - Rabite kabelski bubanj samo kad je odmotan.

19. Budite uvijek pozorni

- ⚠ Pazite na ono što radite. Radite razumno. Ne rabite električni alat ako ste dekoncentrirani.

20. Provjerite je li električni alat eventualno oštećen

- Prije nastavka uporabe električnog alata valja pozorno provjeriti ispravno i namjensko funkcioniranje zaštitnih naprava ili lako oštećenih dijelova.
- Provjerite funkcioniraju li pokretni dijelovi ispravno i da ne zapinju te jesu li dijelovi oštećeni. Svi dijelovi moraju biti ispravno montirani i ispunjavati sve uvjete kako bi se osigurao ispravan rad električnog alata.
- Ovlaštena specijalizirana radionica mora namjenski popraviti ili zamijeniti oštećene zaštitne naprave i dijelove, osim ako nije drugačije navedeno u priručniku za uporabu.
- Oštećene sklopke mora zamijeniti radionica servisne službe.
- Ne rabite neispravne ili oštećene električne kabele.
- Ne rabite električne alate čiju sklopku nije moguće uključiti i isključiti.

21. POZOR!

- Uporaba drugih nastavaka i drugog pribora može predstavljati opasnost od ozljeda za vas.

22. Popravak električnog alata prepustite električaru

- Ovaj električni alat udovoljava primjenjivim sigurnosnim propisima. Popravke smije obavljati samo ovlašteni električar uporabom originalnih rezervnih dijelova; u suprotnom korisnik može doživjeti nezgode.

Upozorenje! Ovaj električni alat tijekom rada proizvodi elektromagnetsko polje. To polje može u određenim okolnostima ometati aktivne ili pasivne medicinske implantate. Kako bi se smanjila opasnost od teških ili smrtnih ozljeda, preporučujemo da se osobe s medicinskim implantatima prije rukovanja ovim strojem savjetuju sa svojim liječnikom i proizvođačem tog medicinskog implantata.

Sigurnosne napomene za tokarski stol

- Upoznajte se sa svojstvima stroja i tehnikom tokarenja prije nego što stroj stavite u pogon.
- Na svim izradcima provjerite postoje li pukotine ili grane. Lijepljeni spojevi prije okretanja moraju biti potpuno stvrdnuti.
- Uvjerite se u to da je izradak čvrsto blokiran i da su svi nastavci osigurani.
- Prije uključivanja stroja pobrinite se za to da je izradak moguće slobodno okretati rukom.
- Držite šake i prste dalje od rotirajućeg izratka.

- Isključite stroj i pričekajte dok se ne zaustavi prije nego što obavite namještanja na izratku, konjicu ili osloncu alata.
- Održavanje, namještanje, kalibriranje i čišćenje dopušteno je obavljati samo kada je motor isključen.
- Stroj je predviđen samo za uporabu s tokarskim dljetima.
- Tokarska dljeta uvijek spremite na sigurno mjesto prije nego što napustite radno mjesto.
- Ne rabite tokarilicu bez pokrova i zaštitnih naprava.
- Održavajte rezne alate oštroma.
- Rabite najmanju brzinu kada pokrećete novi izradak.
- Tokarilicu uvijek zaustavljajte s najmanjom brzinom. Ako tokarilica radi tako brzo da vibrira, postoji opasnost da će izradak izletjeti ili da će se rezni alat iščupati iz ruku.
- Ne dopustite da se rezni alati zarežu u izradak. Drvo se može rascijepati ili odletjeti s tokarskog stola.
- Oslonac alata uvijek pozicionirajte iznad središnje linije tokarilice kada oblikujete izradak.
- Prije nego što izradak pričvrstite na čelnu ploču, trebali biste je uvijek što je moguće grublje doraditi kako biste je što više zaoblili. Time će se minimizirati vibracije prilikom tokarenja izratka. Uvijek čvrsto pričvrstite izradak na čelnu ploču. Inače izradak može odletjeti s tokarilice.
- Kako biste uklonili strugotine, uporabite četku ili stlačeni zrak, nikada ruke. Strugotine mogu biti oštre.
- Rezni alat mora uvijek čvrsto ležati u steznoj napravi i biti namješten tako da se ograniči strženje komada drva. Time se smanjuje mogućnost da se alat slomi ili savine.
- Preko tokarilice nije dopušteno prelaziti tijekom rada.
- Izradak uvlačite u rezni alat samo suprotno smjeru vrtnje. Izradak se mora uvijek okretati prema vama.
- Uređaj nikada ne ostavljajte bez nadzora kada je priključen u utičnicu, isključite ga i izvucite iz utičnice prije nego što ga napustite.
- Ovaj proizvod nije igračka. Čuvajte ga izvan dosega djece.
- Neke prašine koje nastaju prilikom brušenja, piljenja, bušenja i drugih građevinskih radova sadržavaju kemikalije za koje je poznato da uzrokuju rak, urođene anomalije ili druge reproduktivne štete. Neki primjeri takvih kemikalija su:
 - olovo iz olovnih boja
 - kristalna silicijeva kiselina iz opeka i cementa ili drugih zidarskih proizvoda
 - arsen i krom iz kemijski tretiranog drva
- Rizik se razlikuje ovisno o tome koliko često obavljate te radove. Kako biste smanjili svoje izlaganje tim kemikalijama:

Radite u dobro provjetravanom području i radite s dopuštenim sigurnosnim napravama kao što su npr. maske protiv prašine koje su posebno konstruirane za filtriranje mikroskopski sitnih čestica.

- Osobe sa srčanim elektrostimulatorima trebali bi se prije primjene savjetovati sa svojim liječnikom. Elektromagnetska polja u blizini srčanih elektrostimulatora mogu uzrokovati neispravnosti na srčanom elektrostimulatoru ili kvar srčanog elektrostimulatora. Osim toga, osobe sa srčanim elektrostimulatorima:
 - Izbjegavajte raditi sami.
- Ispravno održavajte i provjeravajte kako biste izbjegli električni udar.
- Upozorenja, mjere opreza i upute iz ovog priručnika za uporabu ne mogu uzeti u obzir sve moguće uvjete i situacije. Vlasnik mora razumjeti da su zdrav razum i oprez čimbenici koje nije moguće ugraditi u ovaj proizvod, nego koje vlasnik mora sam osigurati.

Dodatne sigurnosne napomene za uporabu planskih ploča

- Pobrinite se za to da planska ploča ima ispravnu veličinu za podupiranje izratka.
- Pobrinite se za to da je izradak čvrsto pričvršćen za plansku ploču.
- Prije montaže razrežite izradak na plansku ploču što je moguće bliže konačnom obliku.
- Za tokarenje planske ploče rabite samo dlijeta za struganje. Dlijeta za struganje mogu se lako istrgnuti iz šaka.
- Pobrinite se za to da tokarsko dlijeto ne može ometati pričvrstne vijke na konačnim mjerama izratka.

Potencijalni rizici

Električni alat konstruiran je prema aktualnom stanju tehnike i prihvaćenim pravilima o tehničkoj sigurnosti. Unatoč tome, prilikom rada mogu se pojaviti neke potencijalni rizici.

- Obradujte samo probrana drva bez pogrešaka kao što su: čvorovi, poprečne pukotine, površinske pukotine. Neispravno drvo sklono je cijepanju i predstavlja opasnost pri radu.
- Drva koja nisu pažljivo zalijepljena mogu prilikom obrade eksplodirati zbog centrifugalne sile.
- Prije stezanja skrojite sirovi izradak na četvrtasti oblik, centrirajte ga i pobrinite se za to da je čvrsto stegnut. Neuravnoteženost izratka uzrokovat će opasnost od ozljeda.
- Opasnost od ozljeda zbog nesigurnog vođenja izratka u slučaju neispravno postavljenog oslonca alata i tupog tokarskog alata. Preduvjet ispravnog tokarenja ispravan je i naoštren tokarski alat.
- Opasnost za zdravlje zbog rotirajućeg izratka u slučaju duge kose i labave odjeće. Nosite osobnu zaštitnu opremu kao što je mrežica za kosu i usko pripijenu odjeću.

- Opasnost za zdravlje zbog drvene prašine ili piljevine. Nosite osobnu zaštitnu opremu kao što su zaštitne naočale i maska protiv prašine.
- Opasnost za zdravlje zbog električne energije u slučaju uporabe neispravnih električnih kabela.
- Osim toga, unatoč svim poduzetim pripremnim mjerama mogu postojati neočiti preostali rizici.
- Potencijalne opasnosti moguće je smanjiti na minimum pridržavanjem uputa iz odjeljaka "Sigurnosne napomene" i "Namjenska uporaba" te cijelog priručnika za uporabu.
- Prije namještanja ili održavanja isključite uređaj i izvucite električni utikač.

6. Tehnički podatci

Izmjenični motor	220 – 240 V~ 50 Hz
Snaga	550 W
Način rada	S1 *
Brzina vrtnje u praznom hodu	800 - 3000 min ⁻¹
Maks. duljina izratka	600 mm
Maks. Ø izratka	25 cm
Navoj glave vretena	M 18 x 1,5
Masa cca	6,7 kg
Dimenzije d × š × v	1010 x 154 x 215 mm

* Način rada S1, trajni rad

Vrijednosti buke

Vrijednosti buke utvrđene su u skladu s normom EN 61029.

Razina zvučnog tlaka L _{pA}	86,6 dB(A)
Nesigurnost K _{pA}	3 dB
Razina zvučne snage L _{WA}	99,6 dB(A)
Nesigurnost K _{WA}	3 dB

Nosite štitnik sluha.

Djelovanje buke može uzrokovati gubitak sluha. Ukupne vrijednosti vibracija (vektorski zbroj triju smjereva) utvrđene su u skladu s normom EN 61029.

7. Prije stavljanja u pogon

- Otvorite ambalažu i oprezno izvadite uređaj.
- Uklonite ambalažni materijal te ambalažne i transportne osigurače (ako postoje).
- Provjerite je li isporučena oprema kompletna.
- Provjerite ima li na uređaju i dijelovima pribora šteta kod transporta."
- Sačuvajte ambalažu po mogućnosti do isteka jamstvenog razdoblja.

POZOR

Uređaj i ambalažni materijali nisu dječja igračka! Djeca se ne smiju igrati plastičnim vrećicama, folijama i malim dijelovima! Postoji opasnost od gutanja i gušenja!

- Stroj je potrebno postaviti stabilno, tj. vijčano pričvrstiti na radni stol, postolje itd.
- Prije stavljanja u pogon moraju biti ispravno montirani svi pokrovi i sve sigurnosne naprave.
- Kod prethodno obrađenog drva pazite na strana tijela kao što su npr. čavli ili vijci itd.
- Prije priključivanja stroja provjerite podudaraju li se podatci na označnoj pločici s vrijednostima električne mreže.
- Priključite stroj samo u propisno instaliranu utičnicu sa zaštitnim kontaktom koja je zaštićena s najmanje 16 A.

8. Montiranje i rukovanje

⚠ Upozorenje! Opasnost od ozljeda!

Pripremite radno mjesto na koje želite postaviti električni alat. Osigurajte dovoljno prostora kako bi se za jamčio siguran i ispravan rad. Električni alat konstruiran je za rad u zatvorenim prostorijama i potrebno ga je postaviti na ravnu i čvrstu podlogu.

⚠ Važno! Prije obavljanja radova održavanja, namještanja ili montaže na uređaju izvucite mrežni utikač!

Pričvršćivanje stroja (sl. 1)

Prije stavljanja u pogon uređaj je potrebno vijcima spojiti za radni stol, postolje itd. U tu svrhu uporabite uzdužne otvore (A).

Montiranje oslonca alata (sl. 1; 4).

1. Utaknite oslonac alata (6) u provrt potpornja alata (5).
2. Pričvrstite oslonac alata (6) s pomoću vijaka za fiksiranje (13) na željenu visinu.

Namještanje oslonca alata (sl. 1; 4)

1. Visinu oslonca alata (6) moguće je namjestiti otpuštanjem vijka za fiksiranje (13).
2. Radi namještanja duljine oslonca alata (6) otpustite steznu polugu oslonca alata (14). Oslonac alata (6) potrebno je što bliže dovesti do izratka, a da ga ne dodirne.
3. Ponovno pritegnite steznu polugu oslonca alata (14).

Namještanje konjića (sl. 1; 5)

1. Otpustite steznu polugu (11) konjića (9) kako biste namjestili udaljenost između konjića (9) i pogonskog centra kućišta vretena (4).

2. Radi namještanja pritiska stezanja uporabite ručni kotač (10) i osigurajte ga protumaticom (8).

Upozorenje! Pobrinite se za to da je oslonac alata (6) čvrsto pritegnut i da se ne može okretati prema izratku.

Osiguravanje izratka na pogonskom centru kućišta vretena (sl. 1)

1. Locirajte sredinu izratka tako da na objema krajevima točno nacrtate dijagonalne linije. Sjecište tih dvaju linija daje središte izratka.
2. Na jednom kraju izratka obavite rez pilom dubine cca 2 mm duž dijagonala kako biste zahvatili pogonski centar kućišta vretena (4).
3. Drvenim čekićem (nije sadržan u opsegu isporuke) pokrenite pogonski centar kućišta vretena (4) na mjestu na kojem dijagonala presijeca kraj izratka. Pobrinite se za to da navojni kraj pogonskog centra kućišta vretena (4) zaštitite tako da ni jedan predmet ne ošteti navoj.
4. Odrežite rubove izratka ako je promjer krajeva veći od 5 cm x 5 cm kako bi tokarenje bilo jednostavnije i sigurnije.
5. Izmjerite cijelu duljinu izratka s pomoću pogonskog centra kućišta vretena (4) i zatika za centriranje (7) na svakom kraju.
6. Otpustite steznu polugu konjića (9) i namjestite udaljenost između pogonskog centra kućišta vretena (4) i zatika za centriranje (7) tako da nastane nešto veća udaljenost od izmjerene ukupne duljine izratka.
7. Pritegnite pogonski centar kućišta vretena (4) s izratkom s pomoću ručnog kotača (10) do zatika za centriranje (7).
8. Pričvrstite protumaticu (8) na konjić (9).
9. Namjestite potporanj alata (5) s pomoću oslonca alata (6) cca 3 mm udaljeno od izratka.

Oprez: Prije pokretanja stroja provjerite namještanje okretanjem izratka rukom kako biste bili sigurni da postoji dovoljno slobodnog prostora i da on ne dolazi u dodir s osloncem alata (6).

Uporaba planske ploče: (Sl. 3)

Radi uporabe planske ploče:

- Planska ploča (15) omogućava čvrsto i sigurno držanje brojnih tokarenih predmeta kao što su ploče, posude, lonci i okrugli dijelovi.

Montiranje planske ploče:

1. Otpustite pogonski centar kućišta vretena (4) i skinite ga s vretena.
2. Navrnite plansku ploču (15) na vreteno kućišta vretena i rukom je pritegnite s pomoću ključa za vijke.

Osiguravanje izratka za plansku ploču:

Izratke koje nije moguće obrađivati pogonskim centrom kućišta vretena (4) potrebno je umjesto toga montirati na plansku ploču (15) ili protuelement kao što je npr. stezna naprava ili drveni blok.

1. Prije montaže na plansku ploču (15) odrežite izradak što je moguće bliže konačnom obliku.
2. Pričvrstite plansku ploču (15) čvrsto za izradak. Ovisno o izratku to je moguće obaviti vijcima za drvo (nisu sadržani u opsegu isporuke) koji se izravno uvrnu u izradak. Ako predviđene dimenzije rezanja ne dopuštaju vijke, može biti potreban protuelement. Stražnji element moguće je izraditi od komada stare drvene kocke s dvije ravne i paralelne suprotne površine. Pronađite i označite sredinu dijela nosača.

Dio nosača (drvenu gredu) možda je potrebno zaljepiti s izratkom i spojiti s dijelom nosača koji se zatim vijcima (nisu sadržani u opsegu isporuke) pričvrsti za plansku ploču (15). U tom slučaju stegnite dio nosača za izradak i pričekajte dok se ljepilo ne osuši prema preporuci proizvođača ljepila. Ako uporaba vijaka u izratku nije dopuštena, izradak je moguće zaljepiti s komadom papira između procjepa. To omogućava kasnije odvajanje bez oštećivanja izratka. Rabite samo nestožaste vijke za drvo. Ne rabite vijke za drvo sa stožastom glavom.

Oprez: Pazite na tokarsko dlijeto kako ne bi diralo pričvrstne vijke na konačnim dimenzijama izratka.

Uključivanje i isključivanje (sl. 1)

- Pritisnite sklopku za uključivanje (2/1") kako biste pokrenuli stroj.
- Pritisnite sklopku za isključivanje (2/0") kako biste zaustavili stroj.

Oprez: Uređaj se odmah pokreće s namještenom brzinom vrtnje.

Namještanje brzine vrtnje (sl. 1)

Ispravnu brzinu vrtnje potrebno je namjestiti ovisno o izratku koji valja obraditi.

Elektroničko reguliranje brzine vrtnje:

Elektroničkim reguliranjem brzine vrtnje možete kontinuirano namještat brzinu vrtnje:

Namjestite brzinu vrtnje s pomoću regulatora brzine vrtnje (3).

Važne informacije za rad

- Preporučujemo da pogledate stručnu literaturu o tokarskim tehnikama.
- Prilikom biranja drva za radove tokarenja vodite računa o granama i skupljanjima. Rabite samo drvo bez pukotine i grana (kod malih grana valja voditi računa o pritisku tokarskim alatom).

- Uvijek provjerite drži li se dio kalupa sigurno tako da ga provjerite rukom. Upozorenje! Izvucite mrežni utikač!
- Rabite samo originalan i oštar tokarski alat.
- Prilikom tokarenja drvenih ploča ne stojte na putanju izlijetanja izratka.
- Velike i neuravnotežene dijelove kalupa molimo što više orežite tračnom ili rezbarskom lisnom pilom. Ako su dijelovi kalupa vrlo neuravnoteženi, predstavljaju opasnost za vaše zdravlje i vijek trajanja stroja.
- Uvijek počnite s najmanjom mogućom brzinom za nove izratke i povećavajte je s porastom masivnosti tokarenog izratka.
- Ne rabite drvene ploče s kontrakcijskim pukotinama jer one prilikom djelovanja centrifugalnih sila predstavljaju veliku opasnost od pucanja.
- Nikada ne prekoračujte maksimalne veličine izratka.
- Kod alata koji se blokiraju: Najprije izvucite mrežni utikač prije nego što počnete s traženjem pogreška.
- Radi tokarenja stanite pored stroja tako da dlijeto možete učinkovito voditi po nosaču alata.
- Rabite samo rezne alate koji su preporučeni za radove tokarenja.

9. Transport

1. Prije svakog transporta isključite električni alat i odvojite ga od opskrbe elektroenergijom.
2. Električni alat moraju uvijek nositi najmanje dvije osobe. Nosite električni alat za postolje stroja (12).
3. Zaštitite električni alat od udaraca, udara i jakih vibracija, npr. prilikom transporta u vozilima.
4. Zaštitite električni alat od prevrtanja i klizanja.
5. Zaštitne naprave nikada ne rabite za rukovanje ili transport.

10. Čišćenje i održavanje

⚠ Upozorenje!

Prije svakog namještanja, servisiranja ili popravljanja izvucite mrežni utikač!

Opće mjere održavanja

Krpom povremeno očistite strugotine i prašinu sa stroja. Jedanput mjesečno nauljite rotirajuće dijelove kako biste produljili radni vijek alata. Ne podmazujte motor.

Za čišćenje plastike ne rabite nagrizajuća sredstva.

Održavanje

U unutrašnjosti uređaja nema dijelova koje je potrebno održavati.

Servisne informacije

Valja voditi računa o tome da kod ovog proizvoda sljedeći dijelovi podliježu trošenju zbog uporabe ili prirodnom trošenju, odnosno da su sljedeći dijelovi potrebni kao potrošni materijali.

Potrošni dijelovi*: Tokarsko dlijeto

* Nisu nužno uključeni u opseg isporuke!

11. Skladištenje

Uređaj i njegov pribor uskladištite na tamnom, suhom mjestu koje je zaštićeno od zamrzavanja i nepristupačno za djecu. Optimalna temperatura skladištenja je između 5 i 30 °C.

Čuvajte električni alat u originalnom pakiranju.

Pokrijte električni alat kako biste ga zaštitili od prašine ili vlage.

Čuvajte priručnik za uporabu u blizini električnog alata.

12. Priključivanje na električnu mrežu

Montirani elektromotor priključen je pripravan za rad. Priključak ispunjava važeće propise VDE i DIN. Postojeći električni priključak i korišteni produžni kabel moraju udovoljavati tim propisima.

Oštećen električni priključni vod

Na električnim kabelima često nastaju oštećenja izolacije.

Uzroci toga mogu biti sljedeći:

- Pritisnuta mjesta, ako se kabeli provode kroz procepe u prozorima ili vratima.
- Pregibi zbog neispravnog učvršćivanja ili provođenja električnog kabela.
- Posjekotine zbog gaženja električnog kabela.
- Oštećenja izolacije zbog čupanja iz zidne utičnice.
- Pukotine zbog starenja izolacije.

Takvi oštećeni električni kabeli ne smiju se rabiti i zbog oštećenja izolacije opasni su za život.

Redovito provjeravajte jesu li električni kabeli oštećeni. Prilikom provjere pobrinite se za to da kabel nije priključen na električnu mrežu.

Električni kabeli moraju udovoljavati važećim propisima VDE i DIN. Rabite samo priključne vodove s oznakom H05VV-F.

Na električnom kabelu mora obvezno biti otisnut tip kabela.

Izmjenični motor

- Mrežni napon mora biti 220 – 240 V~.
- Produžni kabeli moraju imati duljinu do 25 m i prečni presjek od 1,5 mm².

Priključivanja i popravke električne opreme smije obaviti samo ovlašteni električar.

Imate li pitanja, navedite sljedeće podatke:

- Vrsta struje motora
- Podatci s označne pločice stroja
- Podatci s označne pločice motora

13. Zbrinjavanje i recikliranje

Uređaj je isporučen u ambalaži kako ne bi nastala oštećenja prilikom transporta.

Ta je ambalaža sirovina te ju je stoga moguće ponovno uporabiti ili odnijeti na recikliranje. Uređaj i njegov pribor sastoje se od raznih materijala kao što su metal i plastika.

Odnosite neispravne dijelove na zbrinjavanje posebnog otpada. Raspitajte se o tome kod ovlaštenog distributera ili komunalne službe!

Starim uređajima nije mjesto u kućnom otpadu!









Ovaj simbol upozorava na to da se ovaj proizvod sukladno Direktivi o otpadnoj električnoj i elektroničkoj opremi (2012/19/EU) i nacionalnim zakonima ne smije zbrinjavati preko kućnog otpada. Ovaj proizvod potrebno je odnijeti na za to predviđeno sabiralište. To je moguće obaviti npr. povratom prilikom kupnje sličnog proizvoda ili predajom ovlaštenom sabiralištu za recikliranje rabljenih električnih i elektroničkih uređaja. Npropisno rukovanje starim uređajima zbog potencijalno opasnih tvari koje su često sadržane u rabljenim električnim i elektroničkim uređajima može imati negativne posljedice na okoliš i ljudsko zdravlje. Ispravnim zbrinjavanjem ovog proizvoda usto doprinosite učinkovitom iskorištenju prirodnih resursa. Informacije o sabiralištima starih uređaja možete zatražiti od tijela gradske uprave, javnih pružatelja usluga zbrinjavanja, ovlaštenog sabirališta električnih i elektroničkih starih uređaja ili poduzeća za odvoz otpada.

14. Otklanjanje neispravnosti

Neispravnost	Mogući uzrok	Rješenje
Kvaliteta rezanja je loša.	Rezni alat je tup.	Naoštrite ili zamijenite rezni alat.
	Reže se previše agresivno.	Smanjite radni pritisak.
	Rezni alat se postavi ispod središnje linije izratka.	Spustite rezni alat do maksimalno 3 mm iznad sredine izratka.
	Brzina vrtnje je premala	Namjestite brzinu
Prekomjerne vibracije prilikom tokarenja tankih izradaka.	Rezni alat nalazi se ispod središnje linije izratka.	Podignite rezni alat na središnju liniju izratka.
	Reže se previše agresivno.	Smanjite radni pritisak.
Prekomjerne vibracije prilikom tokarenja velikih izradaka ili posuda.	Kućište vretena i/ili konjić nisu ispravno raspoređeni na krajevima izratka.	Provjerite jesu li vrhovi izratka na kućištu vretena i/ili konjiću ispravno postavljeni prema sredini izratka.
	Izradak nije uravnotežen.	Orezujte kraj izratka dok se izradak ne uravnoteži.
Tokarilica se ne vrti.	Kabel nije priključen u utičnicu.	Priključite u utičnicu.
Tokarilica se ne isključuje.	Oštećena ili neispravna mrežna sklopka i/ili interni kabeli.	Odmah izvucite utikač tokarilice iz utičnice. Rabite tokarilicu tek nakon što je popravi kvalificiran servisni tehničar.

Razlaga simbolov na napravi

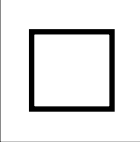
	<p>Opozorilo! Ob neupoštevanju možnost življenjske nevarnosti, nevarnosti telesnih poškodb ali poškodb orodja!</p>
	<p>Pred zagonom preberite navodila za uporabo in varnostne napotke ter jih upoštevajte!</p>
	<p>Nosite zaščito sluha!</p>
	<p>Lase spnite v mrežico za lase!</p>
	<p>Nosite zaščitna očala!</p>
	<p>Uporaba rokavic je prepovedana!</p>
	<p>Razred zaščite II (dvojna izolacija)</p>

Kazalo:
Stran:

1.	Uvod	132
2.	Opis naprave	132
3.	Obseg dostave	132
4.	Namenska uporaba	132
5.	Varnostni napotki.....	133
6.	Tehnični podatki	135
7.	Pred zagonom	135
8.	Zgradba in upravljanje	136
9.	Prevoz	137
10.	Čiščenje in vzdrževanje	137
11.	Skladiščenje	138
12.	Električni priključek	138
13.	Odlaganje med odpadke in reciklaža	138
14.	Pomoč pri motnjah	139

1. Uvod

Proizvajalec:

scheppach

Fabrikation von Holzbearbeitungsmaschinen GmbH
Günzburger Straße 69
D-89335 Ichenhausen

Spoštovani kupec,

želimo vam veliko veselja in uspeha pri delu z vašo novo napravo.

Napotek:

Proizvajalec te naprave skladno z veljavnim zakonom o odgovornosti za izdelke ne jamči za poškodbe na tej napravi ali poškodbe s to napravo, do katerih pride pri:

- nepravilnem ravnanju,
- neupoštevanju navodil za uporabo,
- popravilih, ki jih izvedejo tretji, nepooblaščen strokovnjaki,
- vgraditvi neoriginalnih nadomestnih delov in zamenjava z njimi,
- uporaba, ki ni v skladu z namenom uporabe,
- izpadu električne naprave pri neupoštevanju električnih predpisov in določil VDE 0100, DIN 57113 / VDE0113.

Upoštevajte naslednje:

Pred montažo in zagonom preberite celotno besedilo navodil za uporabo.

Ta navodila za uporabo vam olajšajo spoznati električno orodje in izkoristiti njegove možnosti uporabe, ki so v skladu z določili.

Navodila za uporabo vsebujejo pomembne napotke o varnem, strokovnem in ekonomičnem delu z električnim orodjem, o izogibanju nevarnostim, prihranku stroškov za popravila, zmanjšanju časov izpada in povečanju zanesljivosti ter življenjske dobe električnega orodja.

Poleg varnostnih določil v teh navodilih za uporabo morate nujno upoštevati predpise svoje države, ki veljajo za uporabo električnega orodja.

Navodila za uporabo shranite poleg električnega orodja, ovita v plastični ovitek, tako da bodo zaščitena pred umazanijo in vlago. Pred sprejemom dela mora vsaka upravljalna oseba prebrati in skrbno upoštevati omenjena navodila. Na električnem orodju lahko delajo samo osebe, ki so poučene o uporabi orodja in o nevarnostih, ki so povezane s tem.

Poleg varnostnih napotkov iz teh navodil in posebnih predpisov vaše države morate pri uporabi strojev za obdelavo lesa upoštevati tudi splošno veljavna tehnična pravila.

Ne prevzemamo nikakršne odgovornosti za nezgode in poškodbe, nastale zaradi neupoštevanja teh navodil in varnostnih napotkov.

2. Opis naprave

1. Motorna enota
2. Stikalo za vklop/izklop
3. Regulator števila vrtljajev
4. Pogonska enota vretenjaka
5. Opornik za orodje
6. Ležišče za orodje
7. Centrirna konica
8. Protimatica
9. Konjiček
10. Ročno kolesce
11. Vpenjalni vzvod konjička
12. Podnožje stroja
13. Pritrdilni vijak
14. Vpenjalni vzvod ležišča za orodje
15. Planska plošča

3. Obseg dostave

- 1 motorna enota
- 1 pogonska enota vretenjaka
- 1 ležišče za orodje
- 1 opornik za orodje
- 1 centrirna konica
- 1 konjiček
- 1 podnožje stroja
- 1 planska plošča
- 2 vijačni ključ z zevom ključa 24
- 1 vpenjalni vzvod ležišča za orodje (predhodno nameščen)
- 8 varovalnih vijakov (B)
- 1 navodila za uporabo

4. Namenska uporaba

Stručnica je namenjena za obdelavo lesa s primernim strojnim orodjem.

Stroj ustreza veljavni direktivi o strojih ES.

Upoštevati morate proizvajalčeve predpise glede varnosti, dela in vzdrževanja ter meritve iz tehničnih podatkov.

Upoštevati morate zadevne predpise za preprečevanje nezgod in ostala, splošno priznana varnostno-tehnična pravila.

Stroj lahko vzdržujejo ali popravljajo samo strokovnjaki, ki se na to spoznajo in so poučeni o nevarnostih. Lastnoročne spremembe na stroju izključujejo garancijo proizvajalca za poškodbe, do katerih pride kot posledica.

Stroj se lahko uporablja samo z originalnim priborom in originalnimi orodji proizvajalca.

Vsaka vrsta uporabe, ki presega opisano, velja za nenamensko uporabo. Proizvajalec ne daje garancije za poškodbe, ki nastanejo kot posledica take uporabe; tveganje pri takih delih nosi izključno uporabnik.

△ Prosimo, upoštevajte, da naše naprave namensko niso konstruirane za gospodarsko, obrtno ali industrijsko uporabo. Ne prevzemamo nobene odgovornosti, če napravo uporabljate v gospodarskih, obrtnih ali industrijskih obratih ter enakih dejavnostih.

5. Varnostni napotki

△ **Pozor! Pri uporabi električnih orodij je treba zaradi zaščite pred električnim udarom, nevarnostjo poškodb in požara upoštevati sledeče temeljne varnostne ukrepe. Pred uporabo električnega orodja preberite vse varnostne napotke in jih varno shraniti**

Varno delo

1. **Delovni prostor vzdržujte v urejenem stanju**
 - Nered v delovnem prostoru lahko povzroči nezgode.
2. **Upoštevajte vplive okolice**
 - Električnih orodij ne izpostavljajte dežju.
 - Električnih orodij ne uporabljajte na vlažnem ali mokrem.
 - Poskrbite za dobro osvetlitev delovnega območja.
 - Električnih orodij ne uporabljajte, če obstaja nevarnost požara ali eksplozije.
3. **Zaščitite se pred električnim udarom**
 - Izogibajte se stiku z ozemljenimi deli (npr. cevmi, radiatorji, električnimi štedilniki, hladilniki).
4. **Druge osebe se ne smejo zadrževati v bližini!**
 - Druge osebe, zlasti otroci, se ne smejo dotikati orodja ali kabla. Ne smejo se zadrževati v bližini delovnega območja.
5. **Orodja, ki niso v uporabi, varno shranite**
 - Električna orodja, ki niso v uporabi, shranite na suhem, visoko ležečem ali zaprtem mestu, izven dosega otrok.
6. **Ne preobremenjujte električnega orodja**
 - V navedenem območju moči lahko delate bolje in varneje.
7. **Uporabljajte pravilno električno orodje**
 - Pri težkih delih ne uporabljajte električnih orodij z nizko zmogljivostjo.
 - Električnega orodja ne uporabljajte v name, za katere ni predvideno. Ne uporabljajte na primer ročne krožne žage za rezanje drevesnih vej ali polen.
8. **Nosite primerna oblačila**
 - Ne nosite širokih oblačil ali nakita, ker vas lahko zagrabijo premikajoči se deli.
 - Pri delih na prostem je priporočeno nošenje obutve, odporne proti drsenju.
 - Če imate dolge lase, nosite mrežico za lase.
9. **Uporabljajte zaščitno opremo**
 - Nosite zaščitna očala.

- Pri delih, kjer se praši, uporabljajte dihalno masko.
10. **Priključite napravo za odsesavanje prahu**
 - Če so na voljo priključki za odsesavanje prahu in zbiralna priprava, se prepričajte, da so priključeni in pravilno uporabljeni.
 - Uporaba v zaprtih prostorih je dovoljena samo z ustrežno napravo za odsesavanje.
 11. **Kabla ne uporabljajte v namene, za katere ni predviden.**
 - Kabla ne uporabljajte za to, da bi izvlekli vtič iz vtičnice. Kabel zaščitite pred vročino, oljem in ostrimi robovi.
 12. **Zavarujte obdelovanec**
 - Pri dolgih obdelovancih je potrebna dodatna podlaga (miza, stojalo, itd.), da preprečite prevrnitev stroja.
 - Obdelovanec zmeraj potiskajte proti delovni plošči in naslonu, da preprečite majanje oz. obračanje obdelovanca.
 13. **Izogibajte se neobičajnim telesnim držam**
 - Pazite, da stojite varno in da vedno ohranjate ravnotežje.
 - Izogibajte se nerodnim položajem rok, pri katerih bi se zaradi nenadnega zdrsa ena ali obe roki lahko dotaknili električnega orodja.
 14. **Svoja orodja negujte s skrbnostjo**
 - Rezalna orodja morajo biti ostra in čista, da lahko z njimi delate bolje in varneje.
 - Upoštevajte napotke za mazanje in menjavo orodja.
 - Redno preverjajte priključni vod električnega orodja in ga ob poškodovanosti predajte strokovnjaku, da ga zamenja.
 - Redno preverjajte podaljševalne vode in jih zamenjajte, če so poškodovani.
 - Ročaji morajo biti suhi, čisti in na njih ne sme biti olja in masti.
 15. **Izvlecite vtič iz vtičnice**
 - Drobcev, trsk ali zataknjenih delčkov lesa ne odstranjujte, medtem ko električno orodje deluje.
 - Ob neuporabi električnega orodja, pred vzdrževanjem in pri menjavi orodij, kot npr. žagin list, vrtalnik, rezkalnik.
 16. **Na orodju ne pozabite ključev**
 - Pred vklopom preverite, če ste odstranili ključče in nastavljalna orodja.
 17. **Izogibajte se nenamernemu zagonu**
 - Pred vklopom vtiča v vtičnico se prepričajte, da je stikalo izklopljeno.
 18. **Kabelski podaljšek uporabljajte na prostem.**
 - Na prostem uporabljajte samo dovoljene in ustrezno označene kabelske podaljške.
 - Kabelski boben uporabljajte samo, ko je odvit.

19. Vedno bodite pozorni

- ⚠ Pazite, kaj delate. Dela se lotevajte razumno. Električnega orodja ne uporabljajte, če niste koncentrirani.

20. Preverite električno orodje glede morebitnih poškodb

- Pred nadaljnjo uporabo električnega orodja morate pregledati zaščitne priprave ali rahlo poškodovane dele, če brezhibno in ustrezno delujejo.
- Prepričajte se, da premični deli brezhibno delujejo, se ne zatikajo in niso poškodovani. Vsi deli morajo biti pravilno nameščeni in izpolnjevati morajo vse pogoje, da je zagotovljeno brezhibno delovanje električnega orodja.
- Poškodovane zaščitne priprave in dele mora priznana strokovna delavnica ustrezno popraviti ali zamenjati, če v navodilih za uporabo ni podano nič drugega.
- Poškodovana stikala mora zamenjati servisna delavnica.
- Ne uporabljajte pomanjkljivih ali poškodovanih priključnih vodov.
- Ne uporabljajte električnih orodij, pri katerih ni mogoče vklopiti in izklopiti stikala.

21. POZOR!

- Uporaba drugih vložnih orodij in drugega pribora lahko za vas predstavlja nevarnost poškodb.

22. Vaše električno orodje naj popravlja strokovnjak za elektriko

- To električno orodje ustreza zadevnim varnostnim določilom. Popravila lahko izvaja samo električar, s tem, da uporablja originalne nadomestne dele, sicer lahko nastane nevarnost za uporabnika.

Opozorilo! To električno orodje med delovanjem ustvarja elektromagnetno polje. To polje lahko v določenih okoliščinah vpliva na aktivne ali pasivne medicinske vsadke. Zaradi zmanjšanja nevarnosti resnih ali smrtnih poškodb, osebam z medicinskimi vsadki priporočamo, da se pred uporabo električnega orodja posvetujejo s svojim zdravnikom ali proizvajalcem medicinskega vsadka.

Varnostni napotki za stružnico

- Seznanite se z lastnostmi stroja in tehniko struženja, preden začnete uporabljati stroj.
- Preverite, če so na obdelovancih razpoke ali veje. Zlepljeni spoji morajo biti pred obračanjem povsem strjeni.
- Prepričajte se, da so obdelovanec in vsi nastavki varno fiksirani.
- Preden vklopite stroj, se prepričajte, da je obdelovanec mogoče z roko prosto vrteti.

- Rok in prstov ne približujte vrtečemu se obdelovancu.
- Preden začnete nastavljati obdelovanec, konjiček ali ležišče za orodje, izklopite stroj in počakajte, da se ustavi.
- Vzdrževanje, nastavljanje, umerjanje in čiščenje je dovoljeno izvajati le, ko je motor izklopljen.
- Stroj je namenjen le za uporabo skupaj s stružnim dletom.
- Preden zapustite delovno mesto, vedno varno shranite stružno dleto.
- Stroja za struženje uporabljajte brez pokrovov in zaščitne opreme.
- Rezalna orodja morajo ostati v ostra.
- Ko začnete obdelovati nov obdelovanec, uporabite najnižjo hitrost.
- Stroj za struženje vedno zaustavite pri najnižji hitrosti. Če stroj za struženje deluje s takim številom vrtljajev, da se trese, obstaja nevarnost izmeta obdelovanca ali iztrga rezalnega orodja iz rok.
- Pazite, da se rezalna orodja ne zagrižejo v obdelovanec. Les lahko razcepi ali vrže s stružnice.
- Pri obdelavi obdelovanca ležišče za orodje vedno namestite nad sredinsko linijo stroja za struženje.
- Preden obdelovanec pritrdite na sprednjo ploščo, ga vedno na grobo obdelajte kolikor je mogoče, da postane čim bolj okrogel. S tem zmanjšate treslaje pri struženju obdelovanca. Obdelovanec vedno pritrdite na sprednjo ploščo. Sicer lahko obdelovanec izvrže s stroja za struženje.
- Uporabite krtačo ali stisnjen zrak, da odstranite lesne ostružke, nikoli pa jih ne odstranjujte z rokami. Ostružki so lahko ostri.
- Rezalno orodje mora biti vedno trdno nameščeno v napenjalni glavi in nastavljeno tako, da je del, ki gleda ven omejen s kosom lesa. To zmanjša možnost, da bi se orodje zlomilo ali skrivilo.
- Stroja za struženje med delovanjem ni dovoljeno prečkati.
- Obdelovanec vstavite v rezalno orodje samo proti smeri vrtenja. Obdelovanec se mora vedno vrteti proti vam.
- Naprave ne puščajte brez nadzora, ko je priključeno v vtičnico. Preden ga zapustite, ga izklopite in odklopite iz vtičnice.
- Ta izdelek ni otroška igrača. Hranite ga zunaj dosega otrok.
- Nekatere vrste prahu, ki nastajajo pri brušenju, žaganju, vrtanju in ostalih gradbenih delih, vsebujejo kemikalije, katere dokazano povzročajo raka, prirojene napake ali druge reproduktivne poškodbe. Nekateri primeri teh kemikalij so:
 - Svinec iz svinčenih barv
 - Kristalasta kremenčeva kislina iz opek in cementa ali drugih zidarskih izdelkov
 - Arzen in krom iz kemično obdelanega lesa

- Njihovo tveganje variira glede na to, kolikokrat opravljate to delo. Da zmanjšate izpostavljenost tem kemikalijam: Delajte v dobro prezračenem območju in uporabljajte dovoljene varnostne naprave, kot so npr. maske za prah, ki so zasnovane posebej za filtriranje mikroskopsko majhnih delcev.
- Osebe s srčnimi spodbujevalniki naj se pred delom posvetujejo s svojim zdravnikom. Elektromagnetna polja v bližini srčnega spodbujevalnika lahko povzročijo motnje ali odpoved srčnega spodbujevalnika. Dodatni ukrepi za ljudi s srčnim spodbujevalnikom:
 - Ne delajte sami.
- Pravilno vzdržujte in preverjajte, da preprečite električni udar.
- V tem uporabniškem priročniku opisana opozorila, previdnostni ukrepi in navodila ne morejo zajeti vseh možnih pogojev in situacij. Lastnik mora razumeti, da sta zdrav razum in previdnost dejavnika, ki ju ni mogoče vgraditi v ta izdelek, temveč ju mora posedovati lastnik.

Dodatni varnostni napotki za uporabo planskih plošč

- Prepričajte se, da je planska plošča ustrezne velikosti, da lahko podpira obdelovanec.
- Prepričajte se, da je obdelovanec varno pritrjen na plansko ploščo.
- Preden obdelovanec pritrdite na plansko ploščo, ga oblikujte čim bližje dokončni obliki.
- Za struženje planske plošče uporabljajte samo strgalno dleto. Strgalna dleta lahko hitro iztrga iz rok.
- Pazite, da stružno dleto ne more motiti zadrževalnih vijakov na končnih merah obdelovanca.

Preostala tveganja

Električno orodje je izdelano skladno s stanjem tehnike in priznanimi varnostno tehničnimi pravili. Kljub temu lahko pride pri delu do pojava ostalih tveganj.

- Obdelujte samo izbrane kose lesa brez napak, kot so: izrastki vej, prečne razpoke, površinske razpoke. Les z napako se lahko cepi in predstavlja tveganje pri delu.
- Neskrbno zlepljeni kosi lesa lahko zaradi centrifugalne sile pri obdelavi razpadejo.
- Preden vpnete neobdelan obdelovanec, ga razrežite na kvadratno obliko, centrirajte in pazite, da ga varno vpnete. Neuravnoteženost v obdelovancu predstavlja nevarnost za telesne poškodbe.
- Nevarnost telesnih poškodb zaradi nevarnega vodenja orodja v primeru netočno postavljenega ležišča za orodje in topega stružnega orodja. Predpogoj za ustrezno struženje je brezhibno, ostro nabrušeno stružno orodje.

- Ogroženost zdravja zaradi vrtečega se obdelovanca pri dolgih laseh in ohlapnih oblačilih. Nosite osebno zaščitno opremo, kot so mrežica za lase in tesno prilegajoča se oblačila.
- Ogroženost zdravja zaradi prahu lesa ali lesenih trsk. Uporabljajte osebno zaščitno opremo, kot sta zaščita za oči in protiprašna maska.
- Če ne uporabljajte električnih vodnikov, ki so skladni s predpisi, lahko pride do nevarnosti za zdravje zaradi elektrike.
- Poleg tega so lahko kljub vsem zadevnim preventivnim ukrepom prisotna preostala tveganja, ki niso očitna.
- Ostala tveganja lahko minimizirate, če skupaj upoštevate »varnostne napotke« in »namensko uporabo« ter navodila za uporabo.
- Pred izvajanjem nastavitvenih ali vzdrževalnih del izklopite napravo in izvlecite omrežni vtič.

6. Tehnični podatki

Motor na izmenični tok	220–240 V~ 50 Hz
Moč	550 W
Način delovanja	S1 *
Število vrtljajev v prostem teku	800 - 3000 min ⁻¹
maks. dolžina obdelovanca:	600 mm
maks. Ø obdelovanca	25 cm
Navoj glave vretena	M 18 x 1,5
Teža približno	6,7 kg
Dimenzije D x Š x V	1010 x 154 x 215 mm

* Način delovanja S1, neprestano delovanje

Vrednosti hrupa

Vrednosti hrupa so bile ugotovljene skladno s standardom EN 61029.

Raven hrupa L_{pA}	86,6 dB (A)
Nezanesljivost K_{pA}	3 dB
Nivo moči zvoka L_{WA}	99,6 dB (A)
Negotovost K_{WA}	3 dB

Nosite zaščito za sluh.

Zaradi vpliva hrupa lahko oglušite. Ugotovljene skupne vrednosti nihanj (vektorska vsota treh smeri) ustrezajo standardu EN 61029.

7. Pred zagonom

- Odprite embalažo in napravo previdno vzemite ven.
- Odstranite embalažni material ter ovojna in transportna varovala (če obstajajo).
- Preverite, ali je obseg dostave celovit.

- Preverite, če so se naprava in deli pribora poškodovali med transportom.
- Po možnosti embalažo shranite do preteka garancijskega časa.

POZOR

Naprava in embalažni material nista otroški igrači! Otroci se ne smejo igrati s plastičnimi vrečkami, folijami in majhnimi deli! Obstaja nevarnost, da jih pogoltnejo in se z njimi zadušijo!

- Stroj mora biti postavljen stabilno, tj. privit na delovni pult, trdno podnožje ali podobno.
- Pred zagonom je treba ustrezno namestiti pokrove in varnostne naprave.
- Pri že obdelanem lesu pazite na tujke, kot so npr. žebliji ali vijaki itd.
- Pred priključitvijo stroja se prepričajte, da se podatki na tipski ploščici ujemajo s podatki o električnem omrežju.
- Stroj priključite samo na ustrezno nameščeno vtičnico z zaščitnim kontaktom, ki je zavarovana vsaj s 16-ampersko varovalko.

8. Zgradba in upravljanje

⚠ Opozorilo! Nevarnost poškodb!

Pripravite delovni prostor, na katerem bo stalo električno orodje. Zagotovite dovolj prostora, da zagotovite varno in nemoteno delo. Električno orodje je zasnovano za delo v zaprtih prostorih in ga je treba stabilno postaviti na ravno ter trdno podlago.

⚠ Pomembno! Preden začnete izvajati vzdrževalna dela, ponastavljanje ali montažna dela na napravi, izvlecite električni vtič iz vtičnice!

Pritrditev stroja (slika 1)

Preden napravo zaženete, jo je treba privijačiti na delovni pult, podnožje ali podobno. V ta namen uporabite vzdolžne izvrtine (A).

Montaža ležišča za orodje (slika 1; 4).

1. Ležišče za orodje (6) potisnite v izvrtino podpore za orodja (5).
2. Ležišče za orodje (6) pritrdite na želeno višino s pritrilnim vijakom (13).

Nastavljanje ležišča za orodje (slika 1; 4)

1. Višino ležišča za orodje (6) lahko nastavite tako, da odvijete pritrilni vijak (13).
2. Če želite nastaviti dolžino ležišča za orodje (6), sprostite vpenjalni vzvod ležišča za orodje (14). Ležišče za orodje (6) mora biti mogoče potisniti čim bližje obdelovancu, ne da bi se ga dotaknilo.
3. Ponovno zategnite vpenjalni vzvod ležišča za orodje (14).

Nastavljanje konjička (slika 1; 5)

1. Odvijte vpenjalni vzvod (11) konjička (9), da boste lahko nastavili razdaljo med konjičkom (9) in pogonskim središčem držala vretena (4).
2. Da nastavite vpenjalni tlak, uporabite ročno kolesce (10) in ga fiksirajte s protimatico (8).

Opozorilo! Pazite, da je ležišče za orodje (6) trdno zategnjeno in se ne more vrteti proti obdelovancu.

Fiksiranje obdelovanca na pogonski enoti vretenjaka (slika 1)

1. Poiščite sredino obdelovanca, tako da na obeh koncih narišete natančni diagonalni črti. Sečišče teh dveh črt predstavlja središče obdelovanca.
2. Na enem koncu obdelovanca naredite vzdolž obeh diagonal pribl. 2 mm globok žagin rez za sprejem pogonskega središča držala vretena (4).
3. Z lesenim kladivom (ni priloženo obsegu dostave) prestavite pogonsko središče držala vretena (4) na mesto, kjer diagonala seka konec obdelovanca. Pazite, na konec navoja pogonskega središča držala vretena (4) zaščitite tako, da noben predmet ne more poškodovati navoja.
4. Če je premer koncev večji od 5 cm x 5 cm, odrežite vogale obdelovanca, da bo struženje enostavnejše in varnejše.
5. S pogonsko enoto vretenjaka (4) in centrirnim zatičem (7) na vsakem koncu izmerite skupno dolžino obdelovanca.
6. Odvijte vpenjalni vzvod konjička (9) in razdaljo med sredino pogonskega središča držala vretena (4) ter centrirni zatič (7) nastavite tako, da dobite večjo razdaljo od izmerjene skupne dolžine obdelovanca.
7. Pogonsko enoto vretenjaka (4) z obdelovancem privijte z ročnim kolescem (10) na centrirni zatič (7).
8. Pritrdite protimatico (8) na konjička (9).
9. Oporo za orodje (5) z ležiščem za orodje (6) nastavite tako, da je pribl. 3 mm oddaljena od obdelovanca.

Previdno: Pred zagonom stroja preverite, če je dobro nastavljen, tako da ročno zavrtite obdelovanec in se prepričate, da je dovolj prostora, da se ne more dotakniti ležišča za orodje (6).

Uporaba planske plošče: (Slika 3)

O uporabi planske plošče:

- Planska plošča (15) nudi trdno in varno oporo številnim struženim predmetom, kot so plošče, sklede, lonci in okrogli deli.

Montaža planske plošče:

1. Odvijte pogonsko središče držala vretena (4) in ga demontirajte z vretena.
2. Plansko ploščo (15) privijte na vreteno držala vretena in jo ročno zategnite z vijahnim ključem.

Fiksiranje obdelovanca na planski plošči:

Obdelovance, ki jih ni mogoče obdelovati s pogonsko enoto vretenjaka (4), je treba namestiti na plansko ploščo (15) ali nasprotni element, kot npr. napenjalno glavo ali leseno klado.

1. Pred montažo na plansko ploščo (15) obdelajte obdelovanec čim bližje dokončni obliki.
2. Plansko ploščo (15) trdno pritrdite na obdelovanec. Glede na obdelovanec lahko to storite z vijaki za les (niso priloženi), ki jih privijete neposredno v obdelovanec. Če predvidene mere ne dovoljujejo uporabe vijakov, lahko uporabite nasprotni element. Hrbitišče lahko izdelate iz kosa starega lesa z dvema ravnima in vzporednima ploskvama. Ugotovite in označite sredino nosilnega dela. Nosilno zagozdo (lesena klada) bo morda mogoče treba zlepiti z obdelovancem in povezati z nosilnim delom, da bo potem mogoče z vijaki (niso priloženi obsegu dostave) pritrditi na plansko ploščo (15). V tem primeru vrnite nosilni del na obdelovanec in počakajte, da se lepilo posuši v skladu s priporočilom proizvajalca lepila. Če ni mogoče uporabiti vijakov v obdelovancu, lahko obdelovanec s kosom papirja nalepite med režo. Tako boste pozneje lahko ločili obdelovanec, ne da bi ga poškodovali. Uporabite samo takšne vijake, ki niso stožčasti. Ne uporabljajte vijakov za les s stožčasto glavo.

Previdno: Pazite na stružno dleto, da se ne dotakne zadrževalnih vijakov na končnih merah obdelovanca.

Vklop in izklop (slika 1)

- Pritisnite stikalo za vklop (2/«1»), da zaženete stroj.
- Pritisnite stikalo za izklop (2/«0»), da ustavite stroj.

Previdno: Naprava se takoj zažene z nastavljenim številom vrtljajev.

Nastavitev števila vrtljajev (slika 1)

Ustrezno število vrtljajev je treba nastaviti glede na obdelovanec, ki se ga obdeluje.

Elektronska regulacija števila vrtljajev.

Z elektronsko regulacijo števila vrtljajev lahko vrtljaje nastavljate zvezno:

Število vrtljajev nastavite s pomočjo regulatorja števila vrtljajev (3).

Pomembne informacije glede uporabe

- Priporočamo, da si pomagatega z literaturo o tehnikah struženja.
- Pri izbiri lesa za struženje pazite na veje in grče. Uporabite samo takšen les, ki ni razpokan in nima vej (če ima manjše veje, pazite, kako pritiskate s stružnim orodjem).
- Vedno preverite, ali je oblikovan del varno vpet, tako da ga preverite z roko. Opozorilo! Izvlecite omrežni vtič iz vtičnice.
- Uporabljajte samo originalno stružno orodje, ki je ostro.
- Pri struženju lesenih kolotov ne stojte v tiru letenja obdelovanca.
- Velike in neenakomerne oblikovane dele čim bolj natančno prirežite s tračno žago ali rezljačo. Če so oblikovani deli zelo neenakomerni, predstavljajo nevarnost za vaše zdravje in življenjsko dobo stroja.
- Pri novih obdelovancih vedno začnite z najnižjo možno hitrostjo in povečajte hitrost, če je obdelovanec, ki ga stružite, bolj masiven.
- Ne uporabljajte lesenih kolotov z razpokami zaradi skrčenja, saj obstaja velika nevarnost, da se zaradi delovanja centrifugalnih sil razpočijo.
- Ne prekoračite maksimalne velikosti obdelovanca.
- Pri orodjih, ki zablokirajo: Najprej izvlecite omrežni vtič iz vtičnice, preden začnete iskati napako.
- Pri struženju se postavite ob stroj tako, da lahko učinkovito vodite dleta na nosilcu za orodje.
- Uporabljajte samo rezalna orodja, ki so priporočena za struženje.

9. Prevoz

1. Pred vsakim prevozom izklopite električno orodje in ga odklopite od električnega napajanja.
2. Električno orodje naj nosita vsaj dve osebi. Električno orodje nosite na podnožju stroja (12).
3. Električno orodje zaščitite pred udarci, sunki in močnimi vibracijami, npr. pri transportu v vozilih.
4. Električno orodje zavarujte pred prevrnitvijo in zdrsom.
5. Zaščitne opreme nikoli ne uporabljajte za rokovanje ali prevoz.

10. Čiščenje in vzdrževanje

⚠ Opozorilo!

Pred vsakim nastavljanjem, servisiranjem ali popravilom izvlecite omrežni vtič!

Splošni vzdrževalni ukrepi

Od časa do časa s krpo obrišite iveri in prah, ki se nabirajo na stroju. Če želite podaljšati življenjsko dobo orodja, enkrat mesečno namažite vrtljive dele. Motorja ne oljite.

Za čiščenje plastike ne uporabljajte jedkih sredstev.

Vzdrževanje

V notranjosti naprave ni nobenih drugih delov, ki bi potrebovali vzdrževanje.

Informacije o servisu

Upoštevajte, da so pri tem izdelku sledeči deli podvrženi obrabi, ki izhaja iz uporabe, ali naravni obrabi oz. so sledeči deli potrebni kot potrošni material.

Potrošni material*: Dleto za struženje

* Ni nujno v obsegu dostave!

11. Skladiščenje

Napravo in njen pribor skladiščite v temnem, suhem prostoru, ki je zaščiten pred zmrzaljo in izven dosega otrok. Idealna temperatura skladiščenja je med 5 in 30°C.

Električno orodje shranjujte v originalni embalaži.

Pokrijte električno orodje, da ga zaščitite pred prahom ali vlago.

Navodila za uporabo hranite ob električnem orodju.

12. Električni priključek

Nameščeni elektromotor je priključen, tako da je pripravljen za uporabo. Priključek ustreza zadevnim standardom VDE in DIN. Omrežni priključek in uporabljen podaljšek na strani kupca morata ustrezati predpisom.

Poškodovan električni priključni vodnik

Na električnih priključnih vodih pogosto nastanejo poškodbe izolacije.

Vzroki za to so lahko:

- Otiščanci, če priključne vode speljete skozi okna ali reže vrat.
- Pregibi zaradi nepravilne pritrditve ali vodenja priključnih vodov.
- Rezi zaradi vožnje preko priključnih vodov.
- Poškodbe izolacije zaradi iztrganja iz stenske vtičnice.
- Pretrgana mesta zaradi staranja izolacije.

Takih poškodovanih električnih priključnih vodov ne smete uporabljati, ker so zaradi poškodb izolacije smrtno nevarni.

Redno preverjajte, če so električni priključni vodi poškodovani. Pri tem pazite, da priključni vod pri preverjanju ne bo visel na električnem omrežju.

Električni priključni vodi morajo ustrezati zadevnim določilom VDE in DIN. Uporabljajte samo priključne vode z oznako H05VV-F.

Po predpisih mora biti oznaka tipa priključnega voda natisnjena na njem.

Motor na izmenični tok

- Omrežna napetost mora znašati 220–240 V~.
- Podaljški do 25 m morajo imeti prečni prerez 1,5 kvadratnega milimetra.

Priključevanje in popravila električne opreme lahko izvajajo samo električarji.

V primeru povpraševanja morate navesti spodnje podatke:

- Vrsta toka, ki napaja motor
- Podatki tipske ploščice stroja
- Podatki tipske ploščice motorja

13. Odlaganje med odpadke in reciklaža

Naprava je zaradi preprečitve poškodb pri transportu v embalaži.

Ta embalaža je iz surovine in je zato ponovno uporabna ali jo lahko vrnete v surovinski cikel. Naprava in njen pribor so iz različnih materialov, kot npr. iz kovine in umetnih snovi.

Okvarjene sestavne dele zavržite med posebne odpadke. Povprašajte v specializirani trgovini ali v občinski upravi!

Odpadne opreme ne odvrzite med gospodinjske odpadke!



Ta simbol označuje, da je tega izdelek v skladu z Direktivo o odpadni električni in elektronski opremi (2012/19/EU) in v skladu z nacionalno zakonodajo ni dovoljeno odvreči med gospodinjske odpadke. Ta izdelek je treba dostaviti na ustrezno zbirno mesto. Lahko ga npr. vrnete ob nakupu podobnega izdelka ali pa ga predate na zbirnem mestu, ki je pristojno za reciklažo odpadne električne in elektronske opreme. Neustrezno ravnanje starimi napravami lahko zaradi potencialno nevarnih snovi, ki so pogosto vsebovane v odpadni električni in elektronski opremi, predstavlja nevarnost za okolje in človeško zdravje. Če ta izdelek pravilno zavržete, prispevate tudi k učinkoviti rabi naravnih virov. Informacije o zbirnih mestih odpadne opreme dobite pri mestni upravi, lokalnem organu, ki je pristojen za ravnanje z odpadki, pri pooblaščenem zbirnem centru za odstranjevanje odpadne električne in elektronske opreme ali pri svojem komunalnem podjetju.

14. Pomoč pri motnjah

Motnja	Mogoč vzrok	Ukrep
Kakovost rezanja je slaba.	Rezalno orodje je topo.	Nabrusite ali zamenjajte rezalno orodje.
	Preveč agresivno razrezano.	Zmanjšajte delovni tlak.
	Rezalno orodje pozicionirate pod središnico obdelovanca.	Rezalno orodje spustite na največ 3 mm nad sredino obdelovanca.
	Hitrost struženja prepočasna	Nastavite hitrost.
Premočni tresljaji pri struženju obdelovancev.	Rezalno orodje je pod središnico obdelovanca.	Rezalno orodje dvignite na središnico obdelovanca.
	Preveč agresivno razrezano.	Zmanjšajte delovni tlak.
Premočni tresljaji pri struženju velikih obdelovancev ali skled.	Vretenjak in/ali konjiček sta neustrezno nameščena na koncih obdelovanca.	Preverite, ali sta konici obdelovanca na držalu vretena in/ali konjičku pravilno nameščeni.
	Obdelovanec ni uravnotežen.	Režite konec obdelovanca, dokler ta ni uravnotežen.
Stroj za struženje se ne vrti.	Kabel ni priključen v vtičnico.	Priključite kabel v vtičnico.
Stroj za struženje se ne izklopi.	Poškodovano sli okvarjeno omrežno stikalo in/ali notranje ožičenje.	Takoj izvlecite vtič stroja za struženje iz vtičnice. Stroj za struženje začnite uporabljati šele, ko jo popravi usposobljen servisni tehnik.

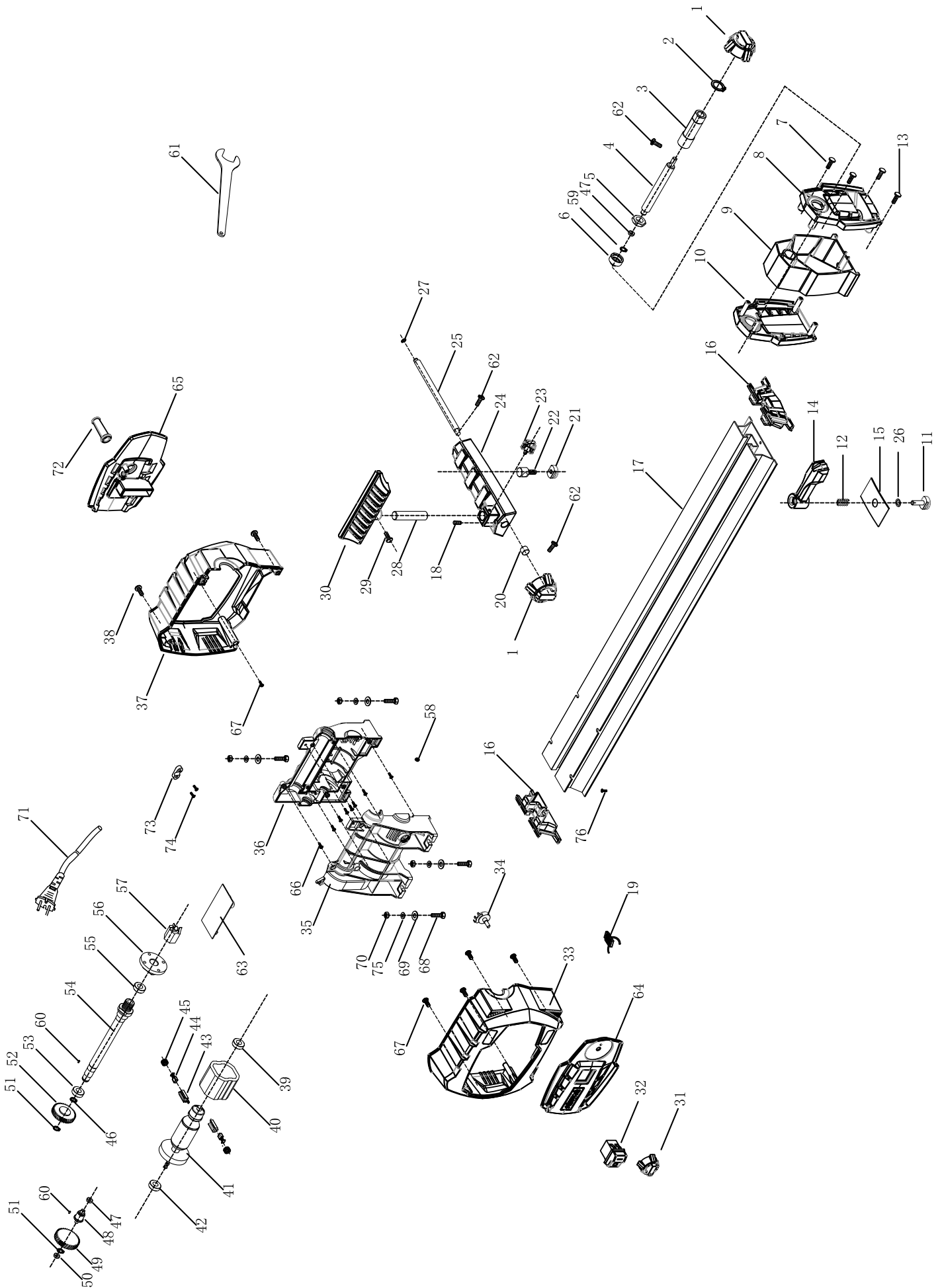

CE - Konformitätserklärung Originalkonformitätserklärung

CE - Declaration of Conformity

CE - Déclaration de conformité



scheppach Fabrikation von Holzbearbeitungsmaschinen GmbH, Günzburger Str. 69, D-89335 Ichenhausen

DE	erklärt folgende Konformität gemäß EU-Richtlinie und Normen für den Artikel	PL	deklaruje, że produkt jest zgodny z następującymi dyrektywami UE i normami
GB	hereby declares the following conformity under the EU Directive and standards for the following article	LT	pareiškia, taip atitiktis pagal ES direktyvos ir standartai šį straipsnį
FR	déclare la conformité suivante selon la directive UE et les normes pour l'article	HU	az EU-irányelv és a vonatkozó szabványok szerinti következő megfeleloségi nyilatkozatot teszi a termékre
IT	dichiara la seguente conformità secondo le direttive e le normative UE per l'articolo	SI	izjavlja sledenco skladnost z EU-direktivo in normami za artikel
ES	declara la conformidad siguiente según la directiva la UE y las normas para el artículo	CZ	prohlašuje následující shodu podle smernice EU a norem pro výrobek
PT	declara o seguinte conformidade com a Directiva da UE e as normas para o seguinte artigo	SK	prehlasuje nasledujúcu zhodu podľa smernice EU a noriem pre výrobok
DK	erklærer hermed, at følgende produkt er i overensstemmelse med nedenstående EUDirektiver og standarder	HR	ovime izjavljuje da postoji sukladnost prema EU-smjernica i normama za sljedece artikle
NL	verklaart hierbij dat het volgende artikel voldoet aan de daarop betrekking hebbende EG-richtlijnen en normen	RS	potvrđuje sledeću usklađenost prema smernicama EZ i normama za artikal
FI	vakuuttaa täten, että seuraava tuote täyttää ala esitetyt EU-direktiivit ja standardit	LV	apliecina šādu saskaņā ar ES direktīvu atbilstības un standarti šādu rakstu
SE	försäkrar härmed följande överensstämmelse enligt EU-direktiv och standarder för följande artikeln	EE	kinnitab järgmist vastavus vastavalt ELi direktiivi ja standardite järgmist artiklinumbrit

Marke / Brand:

Art.-Bezeichnung / Article name:

SCHEPPACH

DRECHSELMASCHINE

WOOD TURNING LATHE

SCIE À ONGLET RADIALE

5902305901

DM600VARIO

DM600VARIO

DM600VARIO

Art.-Nr. / Art. no.:

2014/29/EU	2004/22/EC	89/686/EC_96/58/EC	2000/14/EC_2005/88/EC
2014/35/EU	2014/68/EU	90/396/EC	Annex V
<input checked="" type="checkbox"/> 2014/30/EU	<input checked="" type="checkbox"/> 2011/65/EU*		Annex VI Noise: measured L_{WA} = xx dB(A); guaranteed L_{WA} = xx dB(A) P = xx KW; L/Ø = cm Notified Body: Notified Body No.:
<input checked="" type="checkbox"/> 2006/42/EC			2010/26/EC
Annex IV Notified Body: Notified Body No.: Certificate No.:			Emission. No:

Standard references:

EN 61029-1:2009/A11:2010; EN ISO 12100:2010; EN 55014-1:2017; EN 55014-2:2015; EN 61000-3-2:2014; EN 61000-3-3:2013

Die alleinige Verantwortung für die Ausstellung dieser Konformitätserklärung trägt der Hersteller.

This declaration of conformity is issued under the sole responsibility of the manufacturer.

Le fabricant assume seul la responsabilité d'établir la présente déclaration de conformité.

* Der oben beschriebene Gegenstand der Erklärung erfüllt die Vorschriften der Richtlinie 2011/65/EU des Europäischen Parlaments und des Rates vom 8. Juni 2011 zur Beschränkung der Verwendung bestimmter gefährlicher Stoffe in Elektro- und Elektronikgeräten.

The object of the declaration described above fulfils the regulations of the directive 2011/65/EU of the European Parliament and Council from 8th June 2011, on the restriction of the use of certain hazardous substances in electrical and electronic equipment.

L'appareil décrit ci-dessus dans la déclaration est conforme aux réglementations de la directive 2011/65/EU du Parlement Européen et du Conseil du 8 juin 2011 visant à limiter l'utilisation de substances dangereuses dans la fabrication des appareils électriques et électroniques.

Ichenhausen, den 06.07.2020

Unterschrift / Andreas Pecher / Head of Product Management

First CE: 2020
Subject to change without notice

Documents registrar: Thomas Schuster
Günzburger Str. 69, D-89335 Ichenhausen

Garantie DE

Offensichtliche Mängel sind innerhalb von 8 Tagen nach Erhalt der Ware anzuzeigen, andernfalls verliert der Käufer sämtliche Ansprüche wegen solcher Mängel. Wir leisten Garantie für unsere Maschinen bei richtiger Behandlung auf die Dauer der gesetzlichen Gewährleistungsfrist ab Übergabe in der Weise, dass wir jedes Maschinenteil, das innerhalb dieser Zeit nachweisbar in Folge Material- oder Fertigungsfehler unbrauchbar werden sollte, kostenlos ersetzen. Für Teile,

die wir nicht selbst herstellen, leisten wir nur insoweit Gewähr, als uns Gewährleistungsansprüche gegen die Vorlieferanten zustehen. Die Kosten für das Einsetzen der neuen Teile trägt der Käufer. Wandlungs- und Minderungsansprüche und sonstige Schadensersatzansprüche sind ausgeschlossen.

Warranty GB

Apparent defects must be notified within 8 days from the receipt of the goods. Otherwise, the buyer's rights of claim due to such defects are invalidated. We guarantee for our machines in case of proper treatment for the time of the statutory warranty period from delivery in such a way that we replace any machine part free of charge which provably becomes unusable due to faulty material

or defects of fabrication within such period of time. With respect to parts not manufactured by us we only warrant insofar as we are entitled to warranty claims against the upstream suppliers. The costs for the installation of the new parts shall be borne by the buyer. The cancellation of sale or the reduction of purchase price as well as any other claims for damages shall be excluded.

Garantie FR

Les défauts visibles doivent être signalés au plus tard 8 jours après la réception de la marchandise, sans quoi l'acheteur perd tout droit au dédommagement. Nous garantissons nos machines, dans la mesure où elles sont utilisées de façon conforme, pendant la durée légale de garantie à compter de la réception, sachant que nous remplaçons gratuitement toute pièce de la machine devenue inutilisable du fait d'un défaut de matière ou d'usure durant cette période. Toutes les

pièces que nous ne fabriquons pas nous-mêmes ne sont garanties que si nous avons la possibilité d'un recours en garantie auprès des fournisseurs respectifs. Les frais de main d'œuvre occasionnés par le remplacement des pièces sont à la charge de l'acquéreur. Tous droits à réhabilitation et toutes prétentions à une remise ainsi que tous autres droits à dommages et intérêts sont exclus

Garanzia IT

Vizi evidenti vanno segnalati entro 8 giorni dalla ricezione della merce, altrimenti decadono tutti i diritti dell'acquirente inerenti a vizi del genere. Appurato un impiego corretto da parte dell'acquirente, garantiamo per le nostre macchine per tutto il periodo legale di garanzia a decorrere dalla consegna in maniera tale che sostituiamo gratuitamente qualsiasi componente che entro tale periodo presenti dei vizi di materiale o di fabbricazione tali da renderlo inutilizzabile. Per componenti

non fabbricati da noi garantiamo solo nella misura nella quale noi stessi possiamo rivendicare diritti a garanzia nei confronti dei nostri fornitori. Le spese per il montaggio dei componenti nuovi sono a carico dell'acquirente. Sono escluse pretese di risoluzione per vizi, di riduzione o ulteriori pretese di risarcimento danni.

Garantie NL

Zichtbare gebreken moeten binnen de 8 dagen na ontvangst van de goederen worden gemeld, zo niet verliest de verkoper elke aanspraak op grond van deze gebreken. Onze machines worden geleverd met een garantie voor de duur van de wettelijke garantietermijn. Deze termijn gaat in vanaf het moment dat de koper de machine ontvangt. De garantie houdt in dat wij elk onderdeel van de machine dat binnen de garantietermijn aantoonbaar onbruikbaar wordt als gevolg van ma-

teriaal- of productiefouten, kosteloos vervangen. De garantie vervalt echter bij verkeerd gebruik of verkeerde behandeling van de machine. Voor onderdelen die wij niet zelf produceren, geven wij enkel de garantie die wij zelf krijgen van de oorspronkelijke leverancier. De kosten voor de montage van nieuwe onderdelen vallen ten laste van de koper. Eisen tot het aanbrengen van veranderingen of het toestaan van een korting en overige schadeloosstellingsclaims zijn uitgesloten.

Garantía ES

Los defectos evidentes deberán ser notificados dentro de 8 días después de haber recibido la mercancía, de lo contrario el comprador pierde todos los derechos sobre tales defectos. Garantizamos nuestras máquinas en caso de manipulación correcta durante el plazo de garantía legal a partir de la entrega. Sustituiremos gratuitamente toda pieza de la máquina que dentro de este plazo se torne inútil a causa de fallas de material o de fabricación. Las piezas que no son fabri-

cadadas por nosotros mismos serán garantizadas hasta el punto que nos corresponda garantía del suministrador anterior. Los costes por la colocación de piezas nuevas recaen sobre el comprador. Están excluidos derechos por modificaciones, aminoraciones y otros derechos de indemnización por daños y perjuicios.

Garantia PT

Para este aparelho concedemos garantia de 24 meses. A garantia cobre exclusivamente defeitos de material ou de fabricação. Peças avariadas são substituídas gratuitamente. cabe ao cliente efetuar a substituição. Assumimos a garantia unicamente de peças genuínas. Não há direito a garantia no caso de: peças de desgaste, danos de transporte, danos causados pelo manejo

indevido ou pela desatenção as instruções de serviço, falhas da instalação elétrica por inobservância das normas relativas à electricidade. Além disso, a garantia só poderá ser reivindicada para aparelhos que não tenham sido consertados por terceiros. O cartão de garantia só vale em conexão com a fatura.

Garanti NO

Åpenbare mangler skal meldes innen 8 dager etter at varen er mottatt, ellers taper kunden samtlige krav pga slik mangel. Vi gir garanti for at våre maskiner ved riktig behandling under den rettslige garantiens varighet, fra overlevering, på den måten at vi erstatter kostnadsfritt hver maskindel, som innen denne tiden påviselig er ubrukelig som følge av material- eller produksjons-

feil. For deler som vi ikke produserer selv, yter vi garanti kun i den utstrekning som garantikrav mot underleverandør tilkommer oss. Kjøperen bærer kostnadene ved montering av nye deler. Endrings- og verditapskrav og øvrige skadeerstatningskrav er utelukkede.

Takuu FI

Ilmeisistä puutteista tulee ilmoittaa kahdeksan päivän kuluessa tavaran vastaanottamisesta. Muutoin ostaja ei voi vaatia korvausta ko. puutteista. Annamme takuun oikein käsitellyille koneillemme lakisääteiseksi takuujaksi tavaran luovutuksesta alkaen siten, että vaihdamme korvauksetta minkä tahansa koeneosan, joka osoittautuu tämän ajan kuluessa käyttökelvottomaksi

raaka-aine- tai valmistusvirheestä johtuen. Osille, joita emme valmista itse, annamme takuun vain mikäli osien toimittaja on antanut niistä takuun meille. Uusien osien asennuskustannukset maksaa ostaja. Purku- ja vähennysvaatimukset ja muut vahingonkorvausvaatimukset eivät tule kysymykseen.

Garanti SE

Med denna maskin följer en 24 månaders garanti. Garantins täcker endast material- och konstruktionsfel. Defekta delar ersätts utan omkostningar, men kunden står för installationen. Vår garanti täcker endast original-delar. Anspråk på garanti öreligger inte för: garantin täcker ej, transportska-

dor, skador orsakade av felaktig behandling och då skötsel föreskrifter inte beaktats. Vidare kan garantikrav endast ställas för maskiner som inte har reparerats av tredje part.

Záruka SK

Zrejme vady musia byť predstavené v priebehu 8 dní po obdržaní tovaru, ináč zákazník stratí všetky nároky týkajúce sa takejto vady. Ponúkame záruku na naše aparaty, ktoré sú správne používané počas zákonného termínu záruky tak, že bezplatne vymeníme každú časť aparátu, ktorá sa v priebehu tohto času môže stať dokázateľne nefunkčnou dôsledkom materiálnej či výrobnéj

vady. Na časti ktoré sami nevyrobíme, poskytujeme záruku iba v rozsahu, v ktorom nám prísluší nárok na záručné plnenie k subdodávateľovi. Za trovu týkajúce sa inštalácie novej súčiastky je zodpovedný zákazník. Nárok na výmenu tovaru, na zľavu a iné nároky na nahradenie škody sú vylúčené.

Garancija SI

Očitne pomanjkljivosti je potrebno naznaniti 8 dni po prejemu blaga, v nasprotnem primeru izgubi kupec vse pravice do garancije zaradi takšnih pomanjkljivosti. Za naše naprave dajemo garancijo ob pravilni uporabi za čas zakonsko določenega roka garancije od prodaje in sicer na takšen način, da vsak del naprave brezplačno nadomestimo, za katerega bi se v tem roku izkazalo, da

je zaradi slabega materiala ali slabe izdelave neuporaben. Za dele, ki jih sami ne izdelujemo, jamčimo samo toliko, kolikor zahteva garancija drugih podjetij. Stroški za vstavljanje novih delov nosi kupec. Zahteve za spreminjanje in zmanjšanje ter ostale zahteve za nadomestilo škode so izključene.

Szavatosság HU

A nyilvánvaló hibákat ki kell jelenteni számított 8 napon belül az áruk, különben a vevő elveszti minden igényt az ilyen hibák. Kínálunk garanciát a gépeinket a megfelelő kezelés időtartamának hallgatólagos garancia a szállítás időpontját oly módon, hogy cserélje ki minden egyes része ezen idő alatt észlelhető a sorban anyag-vagy gyártási legyen hiábavaló, ingyen. Az alkatrészeket,

hogy nem termel magunkat, hogy csak olyan garanciát, hiszen jogosultak jótállási igények beszállítókkal szemben. A költségek beillesztése az új részek a vevőnek. Átalakítása és csökkentése követelések és egyéb kártérítési igények ki vannak zárva.

Garancija HR

Vidljive štete se moraju prijaviti u roku od 8 dana od primitka robe U suprotnom slučaju kupac gubi pravo na reklamaciju. Mi jamčimo za naše strojeve u slučaju ispravnog postupanja tijekom perioda zakonskog jamstva tako što zamijenjujemo besplatno bilo koji dio stroja koji dokazano postane neupotrebljiv uslijed neispravnog materijala ili grešaka u proizvodnji u tom vremenskom

periodu Za dijelove koje mi nismo proizveli jamčimo samo ukoliko imamo pravo na reklamaciju prema dobavljačima Troškove za ugradnju novih dijelova snosi kupac Molbe za smanjenjem cijene kao i sve druge reklamacije zbog šteta su isključene.

Záruka CZ

Viditelné vady jsou poukazatelné během 8 dní od obdržení zboží, jinak ztrácí zákazník všechny nároky týkající se takovýchto vad. Poskytujeme záruku na naše stroje, s kterými je správně zacházeno, na dobu zákonně záruční lhůty začínající od doručení tak, že bezplatně vyměníme každou část stroje, která se během této doby může stát prokazatelně nepoužitelnou následkem

materiálové či výrobní vady. Na díly, které sami neopravujeme, poskytujeme záruku pouze v rozsahu, v němž nám přísluší nárok na záruční plnění vůči subdodavateli. Náklady na instalaci nového dílu nese zákazník. Nárok na výměnu zboží, na slevu a jiné nároky na odškodnění jsou vyloučené.

Gwarancja PL

Wszelkie uszkodzenia muszą być zgłaszane w przeciągu 8 dni od daty otrzymania towaru, w przeciwnym wypadku, prawo do reklamacji wygasa. Gwarantujemy, że w czasie trwania gwarancji wymienimy wszelkie części maszyny, które okażą się niesprawne na skutek wad materiału z jakiego zostały wykonane lub błędów w produkcji bez dodatkowych opłat pod warunkiem, że

maszyna będzie obsługiwana zgodnie z zaleceniami. W odniesieniu do części nie produkowanych przez nas, gwarancja obowiązuje tylko w przypadku naszych dostawców. Koszty instalacji nowych części są ponoszone przez klienta. Odszkodowania wynikłe z uszkodzeń maszyny oraz redukcje ceny zakupu maszyny w ramach reklamacji nie będą rozpatrywane.

Garantie RO

Defecte evidente trebuie să fie raportate în termen de 8 zile de la primirea de bunuri, altfel cum-părătorul pierde toate cererile pentru astfel de defecte. Oferim o garanție de pe mașinile noastre cu un tratament adecvat pe durata unei garanții implicite de la data de livrare în așa fel încât vom înlocui fiecare parte în acel moment detectabil într-un rând în material sau manoperă ar fi inutil,

gratuit. Pentru părțile care nu ne produc, vom face doar o astfel de garanție, așa cum avem dreptul la pretenții de garanție împotriva furnizorilor. Costurile pentru introducerea de piese noi la cumpărător. Conversie și reducerea creanțe și alte cererile de despăgubire sunt excluse.

Garantii EE

Ilmselgetest vigadest tuleb teatada 8 päeva jooksul pärast kaibesamist, vastasel juhul kaotab ostja kõik õigused garantiile nimetatud vigade tõttu. Õige käsitsemise korral anname oma masinatele garantii seadusega ettenähtud ajaks alates kauba üleandmisest nii, et vahetame tasuta välja kõik masina osad, mis nimetatud aja jooksul peaks muutuma kasutuskõlbmatuks

materjali- või tootmisvea tõttu. Osade eest, mida me ise ei tooda, anname garantii vaid selles osas, mis tarnija on meile garanteerinud. Uute osade paigaldamise kulud kannab ostja. Muutmis- ja amortisatsiooninõuded ning muud kahjutasunõuded välistatakse.

Garantija LV

Acīmredzami defekti ir jāpazīno 8 dienu laikā no precēs saņemšanas. Pretējā gadījumā pircēja tiesības pieprasīt atbildību par šādiem defektiem ir spēkā neesošas. Mēs dodam garantiju savām iekārtām, ja pircējs pret tām atbilstoši izturas garantijas laikā. Mēs apņemamies bez maksas piegādāt jebkuru rezerves daļu, kas iespējams kļuvusi nelietojama bojātu materiālu vai ražošanas

defektu dēļ šajā laika periodā. Attiecībā uz rezerves daļām, kuras nav mūsu ražotas, mēs garantējam tikai gadījumā, ja mums ir garantija no saviem piegādātājiem. Jauno detaļu uzstādīšanas izmaksas ir jāuzņemas pircējam. Pirkuma atcelšana vai pirkuma cenas samazināšana, kā arī jebkuras citas prasības par bojājumu atbildzināšanu netiek izskatītas.

Garantija LT

Dėl akivaizdžiai matomų defektų turi būti informuota per 8 dienas nuo įrenginio gavimo momento. Kito atveju pirkėjo teisė reikšti pretenziją dėl šių defektų yra negaliojanti. Savo įrenginiams mes garantuojame įstatymo nustatytą pilną aptarnavimą garantinio laikotarpio metu, jei yra laikomasi gamintojo-vartotojo susitarimo ir mes pažadame nemokamai pakeisti bet kurias mašinos dalis,

sugedusias dėl blogos medžiagos ar gamyklinio broko. Mes neatsakome už dalis, pagamintas ne mūsų ir jūsų gautas iš kito tiekėjo. Naujų dalių montavimo kaštai yra pirkėjo atsakomybė. Pirkimo nutraukimas ar pirkimo kainos sumažinimas, kaip ir bet kurios kitos pretenzijos dėl nuostolių nebus patenkinamos.

Abyrgð IS

Augljósar skemmdir verður að tilkynna innan 8 daga frá viðtöku vörunnar. Annars er réttur kaupanda um bætur vegna slíka skemmda ógildur. Við ábyrgjumst, í tilfelli réttar meðhöndlunar yfir lögbundið ábyrgðartímabil frá afhendingu, að við skiptum um hvern vélarhlut án kostnaðar sem ónothæfur er vegna gallaðs efnis eða skemmda í framleiðslu innan ákveðins tímabils. Af því

er tekur til hluti sem ekki eru framleiddir af okkur, ábyrgjumst við af því leiti aðeins að við eigum rétt á ábyrgðarkröfum gagnvart birgðasöllum. Kostnaður vegna uppsetningar á nýjum hlutum skal falla í skaut kaupanda. Ógilding sölu eða afsláttur á kaupverði sem og aðrar kröfur vegna skemmda eru undanskildar.

Garanti TR

Apaçık kusurları malların alınmasından 8 gün içinde bildirilmesi gerekir, aksi takdirde alıcı bu kusurları için tüm talepler kaybeder. Biz ücretsiz, yararsız olmalıdır malzeme veya işçilik üst üste saptanabilir bu süre içinde her bir parça takmadan böyle bir şekilde teslim tarihinden itibaren zimni garanti süresine uygun tedavi ile makinelerde bir garanti veriyoruz. Biz tedarikçiler karşı garanti

talepleri hakkı olarak kendimizi üretmek değil bu parça için, biz, sadece teminat olun. Alıcıya yeni parçaların yerleştirilmesi için maliyetleri. Dönüşüm ve azaltma iddiaları ve diğer tazminat talepleri dahil değildir.

гаранция BG

Очевидни недостатъци трябва да бъдат докладвани в рамките на 8 дни от получаването на стоки, в противен случай купувачът губи всякакви претенции за такива дефекти. Предлагаме гаранция на нашите машини с правилното лечение на срока на действие на колевна гаранция от датата на доставка по такъв начин, че ние замени всяка част в рамките на това време открива в един ред в материала или изработката трябва да бъде

безполезно, безплатно. За части, които ние не се произвеждат, ние правим само като гаранция, като имаме право на гаранционни искове срещу доставчици. Разходите за вмъкване на нови части на купувача. Преобразуване и намаляване вземания и други исковете за обезщетения, са изключени.

Гарантия RU

Об очевидных дефектах необходимо уведомить в течение 8 дней после получения товара. В ином случае все претензии покупателя по таким дефектам не принимаются. Мы предоставляем гарантию на наши машины при условии правильного обращения с ними. Гарантия действует с момента передачи машины в течение установленного законом гарантийного срока. В течение этого времени мы гарантируем бесплатную замену любой части машины, если они стали непригодны к использованию в результате доказуемых

ошибок в применяемых материалах или при изготовлении. На части машины, которые мы не изготавливаем сами, мы предоставляем гарантии в той мере, насколько нас касаются рекламационные претензии к изготовителям. Расходы по замене деталей несет покупатель. Претензии на расторжение договора купли-продажи, штрафы и прочие требования о возмещении ущерба исключаются.

Garantie BE-VLG

Zichtbare gebreken moeten binnen 8 dagen na ontvangst van de goederen worden gemeld, anders verliest de koper elk recht op aanspraak voor dergelijke gebreken. Bij een juiste behandeling van onze machines en gedurende de wettelijke garantietermijn vanaf de aflevering bieden wij garantie door elk machineonderdeel, dat tijdens deze periode door materiaal- of productiefouten

onbruikbaar zou worden, gratis te vervangen. Voor onderdelen die wij niet zelf produceren, bieden wij enkel garantie in de mate die de toeleveranciers ons bieden. De kosten voor de plaatsing van de nieuwe onderdelen draagt de koper. Aanspraken voor wijzigingen, waardevermindering en overige schadeloosstelling zijn uitgesloten.

Garanti DK

Med denna maskin följer en 24 månaders garanti. Garantin täcker endast material- och konstruktionsfel. Defekta delar ersätts utan omkostningar, men kunden står för installationen. Vår garanti täcker endast original-delar. Anspråk på garanti öreligger inte för: garantin täcker ej, transportska-

dor, skador orsakade av felaktig behandling och då skötselöfreskrifter inte beaktats. Vidare kan garantikrav endast ställas för maskiner som inte har reparerats av tredje part.

εγγύηση GR

Εμφανών ελαττωμάτων που πρέπει να κοινοποιούνται εντός 8 ημερών από την παραλαβή των εμπορευμάτων. Διαφορετικά, τα δικαιώματα buyeris της αξίωσης λόγω τέτοιων ελαττωμάτων ακυρωθεί. Εγγυόμαστε για τις μηχανές μας σε περίπτωση κατάλληλη θεραπεία για το χρόνο της εκ του νόμου περιόδου εγγύησης από την παράδοση με τέτοιο τρόπο ώστε να αντικαταστήσει οποιοδήποτε μέρος δωρεάν μηχανή που αποδεδειγμένα θα αχρηστευτεί λόγω ελαττωματικού υλικού ή ελαττώματα της κατασκευής μέσα σε τέτοια χρονική περίοδο. Όσον αφορά τα τμήματα

που δεν έχουν κατασκευαστεί από εμάς έχουμε μόνο εγγυάται εφόσον έχουμε το δικαίωμα να τις αξιώσεις εγγύησης έναντι των προμηθευτών. Τα έξοδα για την εγκατάσταση των νέων τμημάτων θα πρέπει να βαρύνουν τον αγοραστή. Πρέπει να αποκλείεται η ακύρωση της πώλησης ή η μείωση της τιμής αγοράς, καθώς και οποιοδήποτε άλλες αξιώσεις για αποζημίωση. Η λεπτομέρεια προηγουμένου είναι αναλώσιμο είδος και εξαιρούνται ρητά από καμία εγγύηση.