



berlan[®]

Version 1.2 česky

Akku nůžky na trávu a živý plot **BAGHS7.2-LI**

Návod na obsluhu



Berlan GmbH
Kirchstraße 71–73
D-08248 Klingenthal
Germany

www.berlan.eu

Art.-Nr.: 28 325
Art.-Bez.: BAGHS7.2-LI

Obsah:

Důležitá upozornění	2
Před uvedením do provozu	2
Řádné použití	3
Všeobecné bezpečnostní předpisy	3
Popis	5
Uvedení do provozu	6
Údržba	7
Odstranění závad	7
Technická data	9
Prohlášení o shodě EU	10

Důležitá upozornění:

- Prosím přečtěte si důkladně tento návod a dodržujte všechny pokyny.
- Seznamte se pomocí tohoto návodu s přístrojem a obsluhou.
- Pro vlastní bezpečnost dodržujte všechny bezpečnostní pokyny.
- Pokud přístroj někomu zapůjčíte, předejte i tenté návod.
- Děti a mladiství pod 16 let nebo osoby neseznámené s tímto návodem nesmí tento přístroj používat.

Před uvedením do provozu:

- Aku není při dodání nabitý.
- Dodržujte pokyny pro nabití aku.
- Nyní namontujte kola.
- Nedržte přístroj za střížné nože: možnost úrazu.

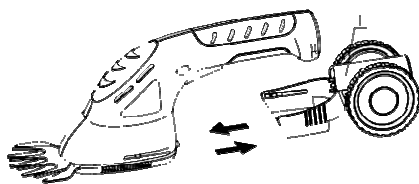

- Nezmáčkněte při montáži kol omylem vypínač !

Poznámky:

Prohlášení o shodě EU

EG- Konformitätserklärung

gemäß Anhang II 1 A der EG – Richtlinie 2006/42/EG

Berlan GmbH

Kirchstraße 71 - 73
D-08248 Klingenthal

HIERMIT ERKLÄREN WIR, DASS FOLGENDES PRODUKT

BEZEICHNUNG : Akku Gras- + Heckenschere BAGHS7.2-LI

IN DER GELIEFERTEN AUSFÜHRUNG FOLGENDEN RICHTLINIEN ENTSPRICHT:

2006/42/EG, 2004/108/EG, 2006/95/EG, 2000/14/EG, 2002/95/EG,
1907/2006/EG,

FOLGENDE HARMONISIERTE EN- NORMEN UND NATIONALE NORMEN WURDEN ANGEWENDET:

DIN EN 60335-1:2002, EN 60745-1:2006, EN 60745-2-15:2006, EN 62233:2008,

DIN EN 55014-1:2006 + A1:2009, EN 55014-2-2:1997, EN 60335-2-29, EN 50366:2003-05,

DIN EN ISO 14121-1, 2008/12/EG

Die Konformitätserklärung verliert ihre Gültigkeit, falls eine nicht mit dem Hersteller abgestimmte Änderung vorgenommen wird.

Klingenthal, den 25.03.2011

K-H Kopplin
QM-Beauftragter

Artikel-Nr.: 28325

Archivierungs-Nr.: 28325 2010 11 01 D

- Nyní namontujte teleskopické držadlo.

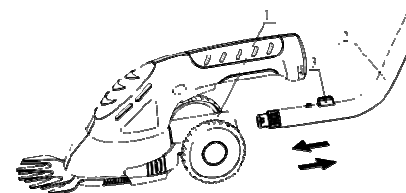

- Vsuňte držadlo do držáku kol, dokud nezaskočí aretace.
- Nastavte držadlo, dle vašich požadavků.

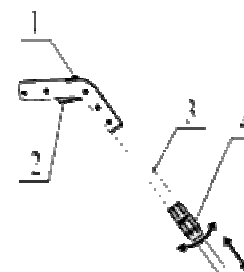

Řádné použití:

- Používejte nůžky ke stříhání lehčího houští a keřů, slabých větví a trávy.
- Používat přístroj k jiným účelům je zakázáno. Nezkoušejte nikdy stříhat kameň, kovy, plasty, ani jiné tvrdé předměty.
- Každé jiné použití není považováno jako řádné, může dojít k poškození přístroje, nebo k těžkému úrazu.
- Obsluha musí být seznámena s bezpečnostními předpisy a se všemi funkcemi přístroje.

- Dbejte bezpečnostních předpisů a omezení !
- Nepoužívejte přístroj k jiným účelům a neprovádějte na něm žádné technické změny.
- Dbejte bezpečnostních předpisů, platných ve vaší zemi.
- Používejte jen schválené střížné nástavce.
- Dbejte pokynů k použití v přístroji použitých aku.

Všeobecné bezpečnostní předpisy:

- Nepoužívejte elektropřístroje ve vlhkém a mokřém prostředí.
- Neodstraňujte bezpečnostní kryty a nedotýkejte se pohyblivých ani horkých dílů.
- Nedotýkejte se přístroje, pokud máte mokré ruce.
- Opravy a nastavení lze provádět pouze v rámci popsané údržby.
- Na přístroji neprovádějte žádné technické změny.
- Zohledněte doporučenou údržbu a pravidelně kontrolujte vaše nářadí, k zajištění bezpečné práce.
- Přístroj nevystavujte stálé vlhkosti a prašnosti.
- Ušchovejte přístroj na suchém a dětem nepřístupném místě.

- Obal dejte prosím k recyklaci.
- Držte děti, zvířata a jiné osoby mimo řezný dosah.
- Před použitím zkontrolujte ochranná zařízení přístroje.
- Zohledněte doporučenou údržbu a pravidelně kontrolujte vaše nářadí, k zajištění bezpečné práce.
- Při každé práci (údržba, seřízení) na přístroji vytáhněte aku z přístroje.
- Nepracujte s přístrojem, pokud jste nemocní, unavení, nebo pod vlivem alkoholu, drog, nebo léků.
- Při práci noste vždy pracovní oblečení a ochranné pomůcky.
- Doporučujeme nosit přiléhavý oblek, pevné boty, ochranu sluchu a ochranné brýle.
- Udržujte dostatečnou vzdálenost mezi nůžkami a vaším tělem.
- K zamezení úrazu, dbejte možných nebezpečí a překážek v pracovním prostoru.
- Při práci zajistěte jistý postoj a pevné uchopení: používejte vždy obě ruce !
- Nepoužívejte nůžky pokud prší, nebo po dešti.
- Zamezte přetížení přístroje, pracujte jen v uvedeném pracovním rozsahu.
- Pokud se nože zaseknou cizím předmětem, tak přístroj odstavte, vypněte a pak teprve cizí předmět vyndejte.
- Přepravujte přístroj jen s nasazenými kryty nožů.
- Přístroj nevystavujte stálé vlhkosti a prašnosti.
- Uschovejte přístroj na suchém a dětem nepřístupném místě.
- Pozor! U tohoto přístroje udávané hodnoty hluku jsou směrné hodnoty. Mohou se lišit na základě prostředí. Ochraňte sebe a své okolí před nadměrným hlukem.

Technická data:

Model	BAGHS7.2-LI
Výkon aku	DC 7,2 Volt
Kapacita aku	1,3 Ah
Aku typ	Lithium – Ion
Doba nabití aku	ca. 5 hodin
Otáčky	1000 ot / min
Maximální délka stříhu	170 mm
Maximální šířka stříhu	100 mm
Váha	1,4 kg (s teleskopickou rukojetí)

Odstranění závad :

- Sledujte tabulku odstranění závad.
- Pokud toto nepomůže, kontaktujte odborný servis.

Problém	Možná příčina	Řešení
Motor neběží	Žádný proud	Zkontrolujte aku a nabíječku
Nože neběží	Špatné nastavení	Nastavte správnou vůli nožů
Aku nelze nabít	Poškozená nabíječka Poškozený kabel nabíječky	Zkontrolovat kabel nabíječky, popř. nabíječku vyměnit
Špatný střížný výkon	Tupé nože Špatné nastavení nožů	Nože přebroušte Nastavte správnou vůli nožů
Nože jsou velice horké	Špatné nastavení	Nastavte správnou vůli nožů

Popis:

Obr. 1

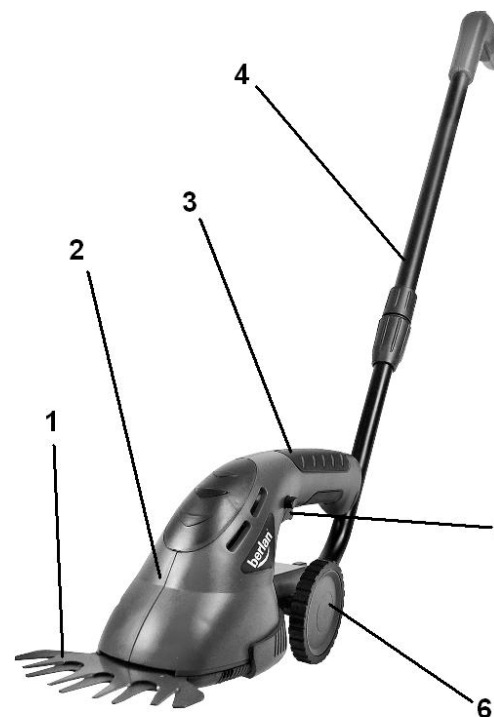

Obr. 2



- Obr. 1:**
- 1 - Řezné nože
 - 2 - Kryt motoru
 - 3 - Rukojeť
 - 4 - Teleskopická tyč
 - 5 - Vypínač s bezpečnostním spínačem

- Obr. 2:**
- 7 - Dodatečné nože na keře

Uvedení do provozu :

Nabití aku:

- Doba nabití činí ca. 5 hodin. Jinak jsou aku a nabíječka bezúdržbové.

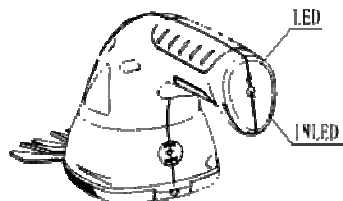

- Připojte nabíječku do INLET– zástrčky na nůžkách a zapojte do 230 V zásuvky.

- Ledka na nůžkách se rozsvítí červeně, pokud je připojena správně.

- Když je aku plně nabitá, tak se ledka rozsvítí zeleně a nabíječku můžete odpojit.

- K dosažení optimálního nabití a výdrže aku, záleží velmi na okolní teplotě.

- Optimální teplota leží mezi 18 a 25° C. Stoupne-li teplota nad 40°C ,nebo klesne pod 4°C může dojít ke škodám na aku.

- Aku jsou opotřebitelné díly a musí se čas od času vyměnit.

Výměna střížného nástroje:

- Postupujte, jak vyobrazeno a sundejte spodní kryt. Mačkejte aretaci nahoru. Potom tlačte kryt dozadu a směrem nahoru ho vyndejte.

- Nyní můžete nůž lehce nadzvednout a směrem dopředu vyjmout.

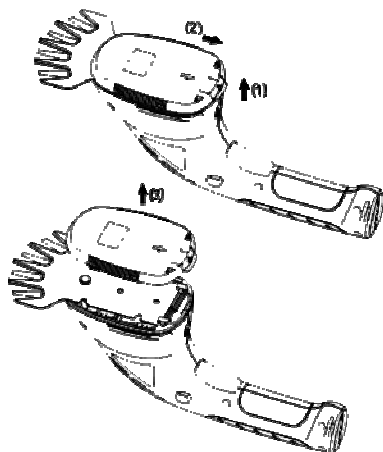

- Po sundání nože vidíte převodovku nůžek. Dbejte, aby se tam nedostaly žádné nečistoty, proto je nutné, před každou výměnou provést důkladné očištění přístroje !

- Montáž se provádí v opačném sledu. Dbejte, aby našeč byl vždy napříč k noži (viz obrázek), jinak nůž nezapadne !

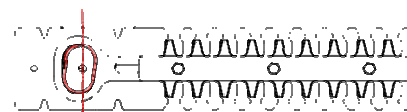
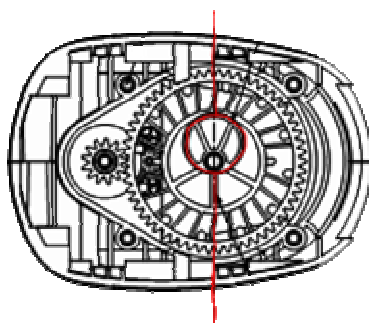

- Vsuňte nože opatrně pod oba držáky na přístroji, zatlačte je dopředu do upínače převodovky.
- Nyní namontujte kryt v opačném sledu.

Provoz:

- Pokud použijete přístroj bez teleskopické tyče, musíte zmáchnout boční blokování zapnutí, k zapnutí vypínače. Přístroj začne pracovat.

- Použijete-li teleskopickou tyč, blokování se vypne a můžete přístroj ovládat tlačítky na tyči.

- Pokud vypínač pustíte, motor se okamžitě zastaví.

- Při řezu by měl být úhel nožů 15° až 30°.

- Při kolmém řezu řežte ze spodu nahoru.

- Dávejte obzvlášť pozor, při stříhání keřů, které jsou prorostlé mezi ploty !

- Dbejte, aby se nože nedostali do kontaktu s plotem, může dojít k poškození nožů.

Údržba:

- Pravidelná údržba je důležitá pro výkon a výdrž vašeho přístroje.

- Kontrolujte pravidelně pevné a správné usazení střížných nožů, popř. seřídte.

- Kontrolujte správné usazení všech šroubů ca. každých 10 provozních hodin, uvolněné šrouby dotáhněte.

- Odstraňte z motoru špínu a cizí předměty.
- Kontrolujte volné, nebo chybějící šrouby, nebo díly, stav, chod a upevnění nožů.

Přebroušení nožů:

- Když je nůž tupý, tak jej přebroušte pouze na označeném místě, nikdy nebruste kontaktní (kluznou) plochu, ze spodu, nebo z vrchu.

- Před broušením vypněte motor a sundejte nože.

- Mějte ochranné rukavice. .

Nastavení nožů:

- Po delším použití se nože opotřebují. Pokud klesá střížný výkon nastavte nože takto :

- Uvolněte upínací matky.

- Šrouby lehce dotáhněte (1/4 –1/2 otáčky).

- Držte šrouby v této pozici šroubovákem a matky opět utáhněte.

- Po nastavení promažte nože olejem.

- Zapněte motor a nechte jej pár minut běžet.

- Vypněte motor a sáhněte na nože. Pokud jsou lehce teplé je nastavení korektní. Pokud jsou nože horké, šrouby lehce povolte.

- Pro další opravářské a údržbářské práce kontaktujte vašeho prodejce.